

# Practibox S

DOBRE  
ZAPROJEKTOWANE



ROZDZIELNICE WNĘKOWE I NAŚCIENNE  
OD 4 DO 72 MODUŁÓW

THE GLOBAL SPECIALIST  
IN ELECTRICAL AND DIGITAL BUILDING INFRASTRUCTURES

 **legrand**<sup>®</sup>

# PRACTIBOX S

## DOBRCZE ZAPROJEKTOWANA GAMA ROZDZIELNIC

**D**obrze zaprojektowana, ponieważ pozwala na łatwość montażu i przewodowania, oferuje maksymalny komfort użytkowania oraz szeroki wybór dostępnych wersji wymiarowych. Ponadczasowy, opływowy design idealnie wkomponowuje się w pomieszczenia mieszkalne i biurowe. Practibox S to idealne połączenie funkcjonalności, designu i jakości marki Legrand.



PONADczasowy, OPŁYwowy DESIGN  
IDEALNIE Wkomponowuje się  
W POMIESzczenia MIESZKALNE I BIUROWE.



ROZDZIELNICE PRACTIBOX S  
OTRZYMAŁY PRESTIŻOWĄ NAGRODĘ  
IF DESIGN AWARD 2019.

# SPIS TREŚCI

## PRACTIBOX S

Dostosowane do Twoich potrzeb ..... 2

## ROZDZIELNICE WNĘKOWE

Rozwiązania dla każdego typu ścian ..... 4

## ROZDZIELNICE NAŚCIENNE

Idealne do renowacji ..... 6

STRONY KATALOGOWE ..... 8



DELIKATNIE ZAOKRĄGLONE KSZTAŁTY,  
SATYNOWE WYKOŃCZENIE.

# PRACTIBOX S

## WYTRZYMAŁOŚĆ I KOMPLEKSOWOŚĆ

Oferta zaspokaja  
szeroki zakres  
wymagań  
instalacyjnych

Dzięki szerokiemu zakresowi oferty, rozdzielnice Practibox S można dopasować do każdego typu instalacji – naściennej oraz wnękowej w ścianach pełnych lub pustych. Practibox S charakteryzuje się wysokim stopniem ochrony przed wniknięciem ciał stałych (IP40), przed udarami mechanicznymi (IK07) oraz spełnia wymagania aktualnych norm.

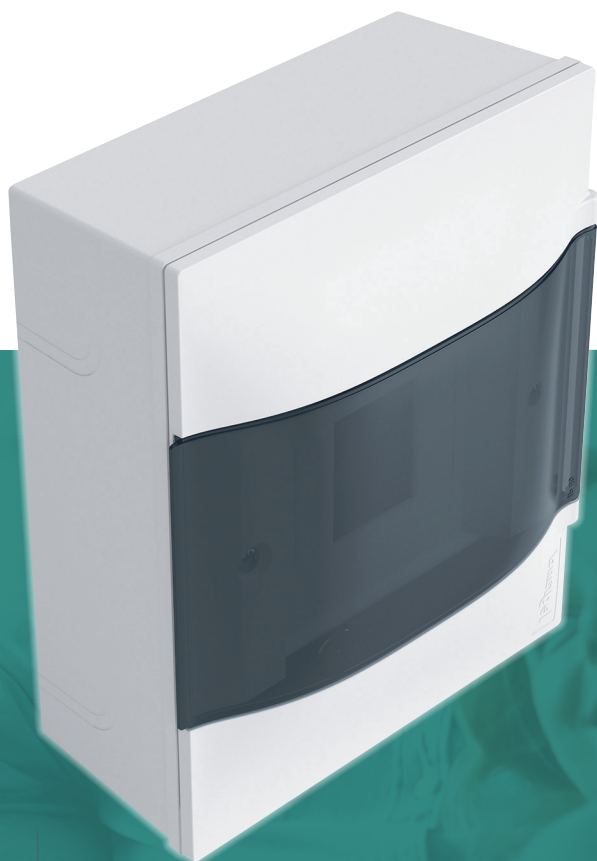

### WERSJA NAŚCIENNA

Dostarczana z:

- drzwiami przezroczystymi (dymnymi) lub białymi
- listwami przyłączeniowymi N + PE

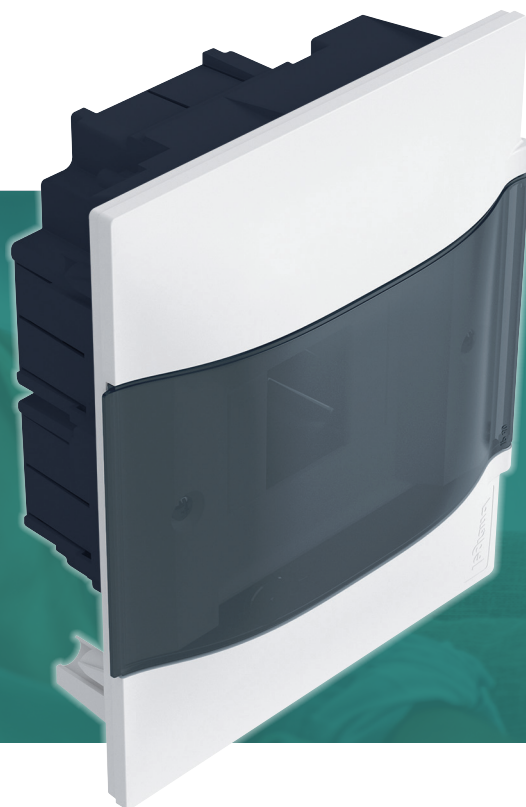

### WERSJA WNĘKOWA

- do ścian pełnych lub pustych

Dostarczana z:

- drzwiami przezroczystymi (dymnymi) lub białymi
- listwami przyłączeniowymi N + PE



NOWE OPAKOWANIE  
Z INFORMACJAMI  
UŁATWIAJĄCYMI WYBÓR  
ODPOWIEDNIEGO PRODUKTU



OSŁONA DO WYCIECIA Z TYŁU  
OPAKOWANIA:  
OCHRONA ROZDZIELNICY  
WNĘKOWEJ NA CZAS  
INSTALACJI

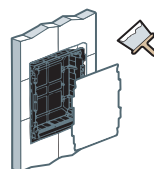

### DOSTĘPNE W WERSJACH:

- 4, 6, 8, 12, 18 LUB 22  
MODUŁY W RZĘDZIE
- OD 1 DO 4 RZĘDÓW



WNĘKOWE



NAŚCIENNE

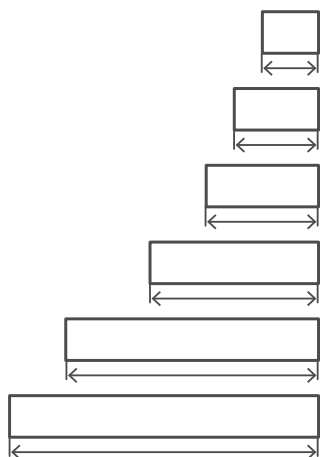

	1 RZĘD	2 RZĘDY	3 RZĘDY	4 RZĘDY
4 M	● ○			
6 M	●			
8 M	● ○			
12 M	● ○	● ○	● ○	● ○
18 M	● ○	● ○	● ○	● ○
22 M	● ○			

## GWARANCJA WYSOKIEJ JAKOŚCI I ZGODNOŚCI Z NORMAMI

### IEC/EN 60670-24

POZWALAJĄ NA UTWORZENIE ZESTAWÓW  
ZGODNYCH Z IEC/EN 61439-3



KLASA II



IP40



IK07

# ROZDZIELNICE WNEKOWE

## ROZWIĄZANIA DO MONTAŻU W DOWOLNYM TYPIE ŚCIAN

**Łatwość  
i szybkość instalacji  
oraz oprzewodowania**

W betonie, cegle lub ścianach pustych – rozdzielnice wnekkowe Practibox S zostały zaprojektowane tak, aby maksymalnie uprościć ich montaż i oprzewodowanie, oszczędzając czas instalacji, zapewniając perfekcyjne wykończenie oraz wysoką jakość marki Legrand.

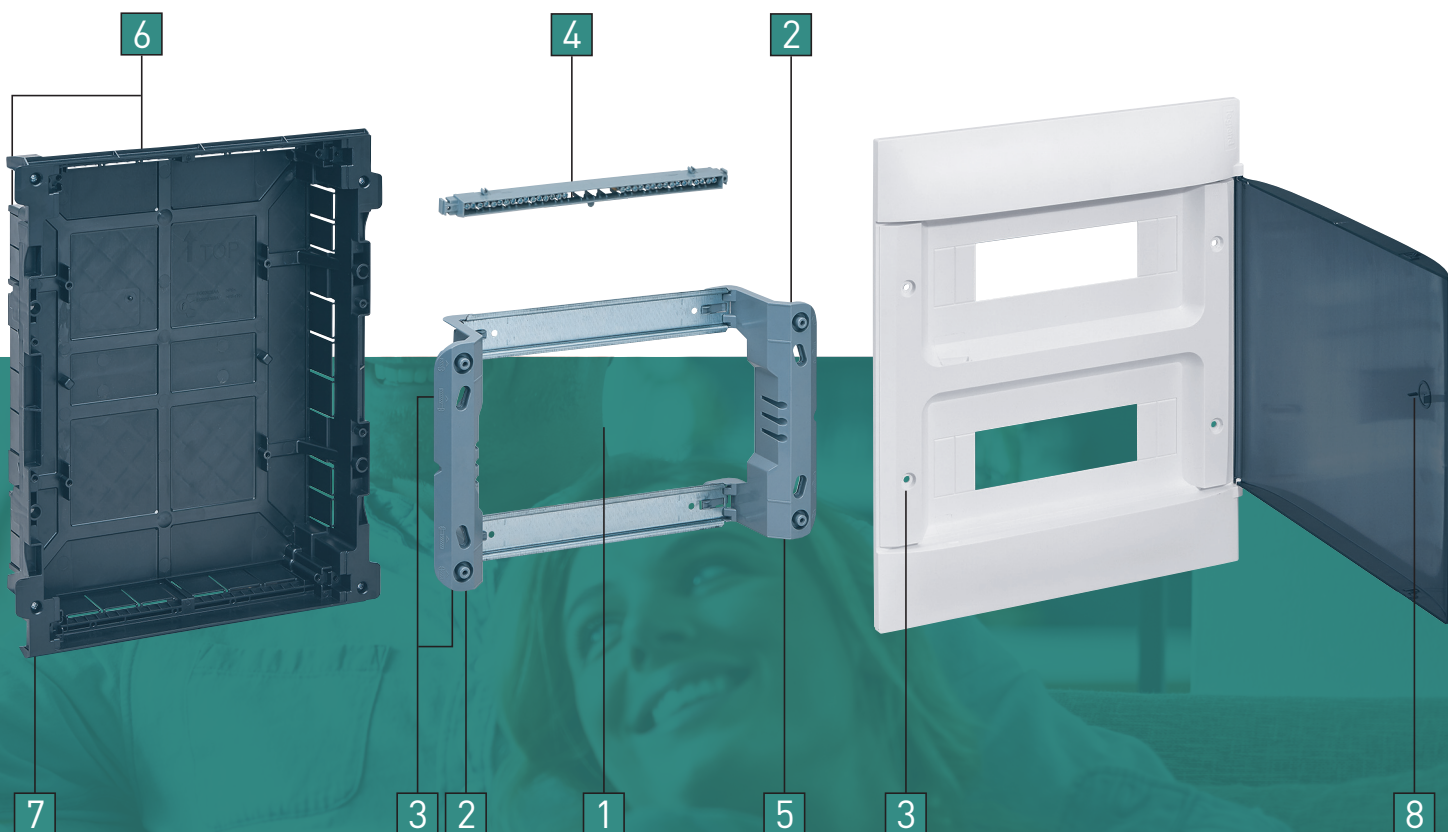

### ODPORNOŚĆ NA ŻAR

WERSJA DO ŚCIAN  
PEŁNYCH

**650°C**



WERSJA DO ŚCIAN  
PUSTYCH

**850°C**

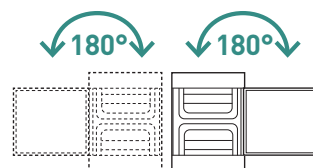

OBUDOWA I DRZWI  
W PEŁNI ODWRACALNE.  
KĄT OTWARCIA DRZWI DO 180°.

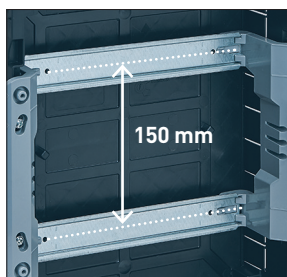

**1 ODLEGŁOŚĆ MIĘDZY WSPORNIKAMI TH35**  
 Optymalizacja miejsca na przewodowanie dla łatwiejszego dostępu do zacisków aparatów.

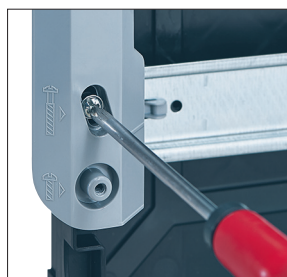

**2 DEMONTOWANA KONSTRUKCJA WSPORCZA**  
 Umożliwia oprzewodowanie aparatów poza rozdzielnicą. Regulacja położenia dzięki podłużnym otworom wkrętów montażowych.



**3 IDENTYFIKACJA WKRĘTÓW**  
 Oznaczenia na konstrukcji pomagające w identyfikacji odpowiednich wkrętów przy montażu:

- długie wkręty: konstrukcja wsporcza
- krótkie wkręty: ostona frontowa

Wkręty kompatybilne z wkrętakami płaskimi lub typu Phillips.



**4 POZIOME ZESTAWY LISTEW PRZYŁĄCZENIOWYCH**  
 Rozdzielnice wyposażone w zestawy listew przyłączeniowych (N + PE) z możliwością montażu dodatkowych listew. Montaż bez użycia narzędzi.



**5 MIEJSCA NA DODATKOWE LISTWY PRZYŁĄCZENIOWE**  
 Możliwość wyposażenia w dodatkowe listwy IP 2X na boku konstrukcji wsporczej. Montaż bez użycia narzędzi.

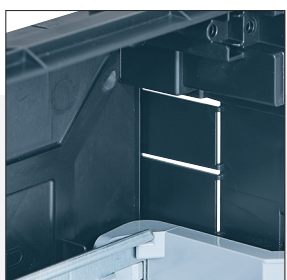

**6 WEJŚCIA KABLOWE**  
 Wybijane wejścia kablowe na całym obwodzie skrzynki rozdzielniczej do wprowadzania przewodów lub listew kablowych.

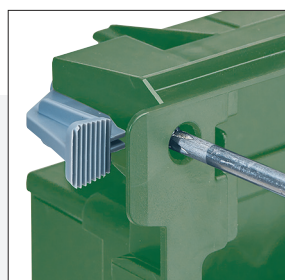

**7 UCHWYTY MONTAŻOWE**  
 Dostarczane z rozdzielnicami do instalacji w ścianach pustych.

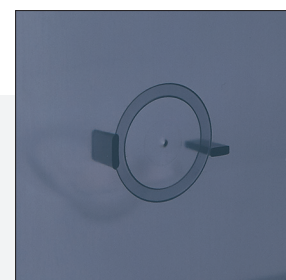

**8 ZAMEK Z KLUCZEM**  
 Wycinany otwór w drzwiach do montażu opcjonalnego zamka z kluczem.

## ZALETY

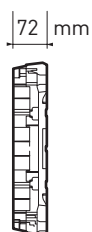

SMUKŁE WYMIARY DLA ŁATWEGO MONTAŻU NAWET W ŚCIANACH PUSTYCH.

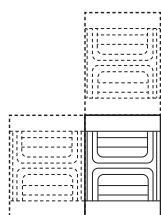

MOŻLIWOŚĆ ŁĄCZENIA W ZESTAWY ZA POMOCĄ OPCJONALNEGO AKCESORIUM.

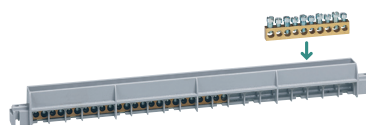

MOŻLIWOŚĆ DODANIA DODATKOWYCH LISTEW ZACISKOWYCH DO ZESTAWÓW DOSTARCZANYCH Z ROZDZIELNICAMI.

# ROZDZIELNICE NAŚCIENNE

IDEALNE  
DO RENOWACJI

Łatwiejsze i szybsze  
przewodowanie

Rozdzielnice naścienne Practibox S zostały zaprojektowane w taki sam sposób jak wersje węgłowe, z myślą o oszczędności czasu i bardziej komfortowym przewodowaniu.

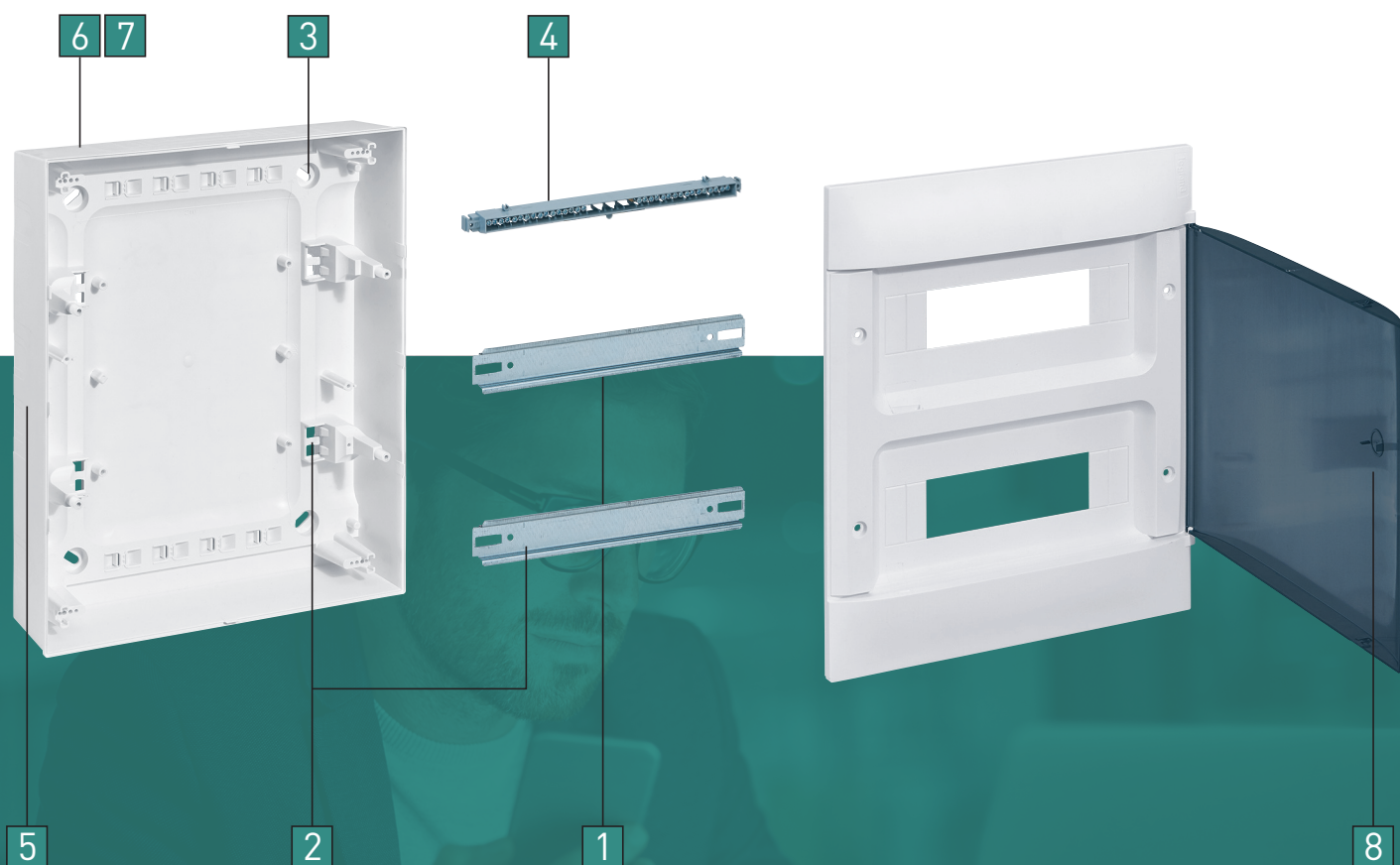



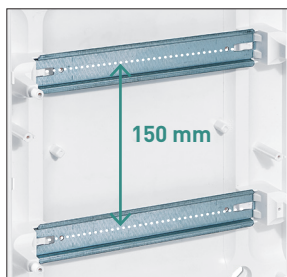

**1 ODLEGŁOŚĆ MIĘDZY WSPORNIKAMI TH35**  
 Optymalizacja miejsca na oprzewodowanie dla łatwiejszego dostępu do zacisków aparatów.

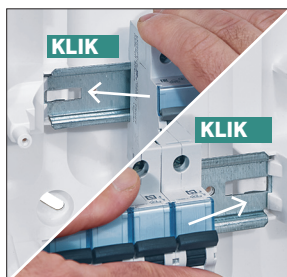

**2 ŁATWY MONTAŻ WSPORNIKÓW**  
 Zatrzaskowy montaż wsporników bez użycia narzędzi. Możliwość oprzewodowania aparatów poza rozdzielnicą.

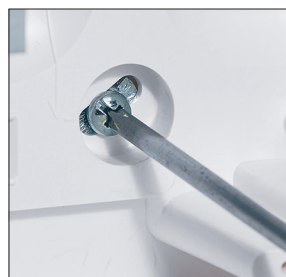

**3 REGULACJA POŁOŻENIA ROZDZIELNICY**  
 Regulacja położenia dzięki podłużnym otworom wkrętów montażowych.

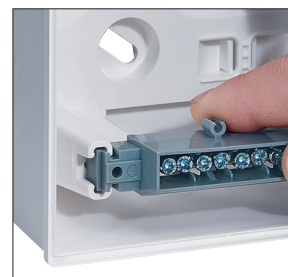

**4 POZIOME ZESTAWY LISTEW PRZYŁĄCZENIOWYCH**  
 Rozdzielnice wyposażone w zestawy listew przyłączeniowych (N + PE) z możliwością dodania dodatkowych listew. Montaż bez użycia narzędzi.



**5 WEJŚCIA KABLOWE**  
 Wejścia kablowe do wycięcia na całym obwodzie skrzynki rozdzielniczej do wprowadzania przewodów lub listew kablowych.

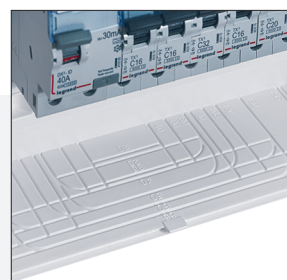

**6 WEJŚCIA LISTEW KABLOWYCH**  
 Ostabienia do wycięcia na górze lub spodzie skrzynki rozdzielniczej, umożliwiające wygodne wprowadzenie przewodów w listwach kablowych.

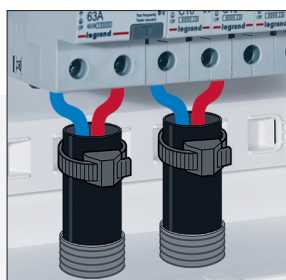

**7 OTWORY DLA OPASEK KABLOWYCH**  
 Optymalna organizacja oprzewodowania.

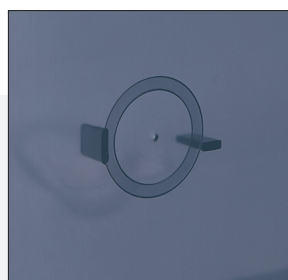

**8 ZAMEK Z KLUCZEM**  
 Wycinany otwór w drzwiach do montażu opcjonalnego zamka z kluczem.

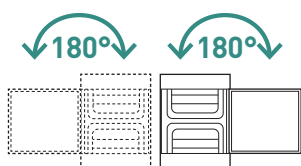

OBUDOWA I DRZWI W PEŁNI ODWRACALNE. KĄT OTWARCIA DRZWI DO 180°.

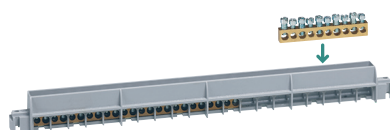

MOŻLIWOŚĆ DODANIA DODATKOWYCH LISTEW ZACISKOWYCH DO ZESTAWÓW DOSTARCZANYCH Z ROZDZIELNICAMI.

## Practibox S

rozdzielnice naścienne od 4 do 72 modułów



## Practibox S

rozdzielnice wnękowe do ścian pełnych od 4 do 72 modułów



Dane techniczne **str. 11**

Zgodność z normami IEC/EN 60670-24: pozwalają na utworzenie zestawów zgodnych z normami IEC/EN 61439-3  
 Stopień ochrony: IP40 – IK07  
 Prądy znamionowe rozdzielnic:  
 – 1 x 4: 40 A  
 – pozostałe 1-rzędowe: 63 A  
 – 2-rzędowe i większe: 90 A  
 Materiał izolacyjny (tworzywo sztuczne)  
 Dostarczane z drzwiami  
 Odporność na żar: 650°C  
 Wyposażone w listwy przyłączeniowe N + PE

Dane techniczne **str. 12**

Zgodność z normami IEC/EN 60670-24: pozwalają na utworzenie zestawów zgodnych z normami IEC/EN 61439-3  
 Stopień ochrony: IP40 – IK07  
 Prądy znamionowe rozdzielnic:  
 – 1 x 4 i 1 x 6: 40 A  
 – pozostałe 1-rzędowe: 63 A  
 – 2-rzędowe i większe: 90 A  
 Materiał izolacyjny (tworzywo sztuczne)  
 Dostarczane z drzwiami  
 Do ścian pełnych (beton, cegła)  
 Odporność na żar: 650°C  
 Wyposażone w listwy przyłączeniowe N + PE

Pak.	Nr ref.	<b>Rozdzielnice naścienne od 4 do 12 modułów w rzędzie</b>				
<b>Drzwi izolacyjne, pełne w kolorze białym</b>						
		Ilość rzędów	Ilość modułów	Wysokość (mm)	Szerokość (mm)	Głębokość (mm)
1	1342 04	1	4	216	184	100
1	1342 08	1	8	226	256	100
1	1354 21	1	12	236	328	107
1	1354 22	2	24	386	328	108
1	1354 23	3	36	536	328	108
1	1354 24	4	48	766	328	108
<b>Drzwi izolacyjne, przezroczyste dymne</b>						
1	1342 14	1	4	216	184	100
1	1342 18	1	8	226	256	100
1	1354 31	1	12	236	328	107
1	1354 32	2	24	386	328	108
1	1354 33	3	36	536	328	108
1	1354 34	4	48	766	328	108

<b>Rozdzielnice naścienne o 18 modułach w rzędzie</b>						
<b>Drzwi izolacyjne, pełne w kolorze białym</b>						
		Ilość rzędów	Ilość modułów	Wysokość (mm)	Szerokość (mm)	Głębokość (mm)
1	1374 26	1	18	236	436	107
1	1374 27	2	36	386	436	108
1	1374 28	3	54	616	436	108
1	1374 29	4	72	766	436	108
<b>Drzwi izolacyjne, przezroczyste dymne</b>						
1	1374 36	1	18	236	436	107
1	1374 37	2	36	386	436	108
1	1374 38	3	54	616	436	108
1	1374 39	4	72	766	436	108

<b>Rozdzielnice naścienne o 22 modułach w rzędzie</b>						
<b>Drzwi izolacyjne, pełne w kolorze białym</b>						
		Ilość rzędów	Ilość modułów	Wysokość (mm)	Szerokość (mm)	Głębokość (mm)
1	1374 25	1	22	236	508	107
<b>Drzwi izolacyjne, przezroczyste dymne</b>						
1	1374 35	1	22	236	508	107

Pak.	Nr ref.	<b>Rozdzielnice wnękowe od 4 do 12 modułów w rzędzie</b>				
<b>Drzwi izolacyjne, pełne w kolorze białym</b>						
		Ilość rzędów	Ilość modułów	Wysokość (mm)	Szerokość (mm)	Głębokość (mm)
1	1341 44	1	4	215	184	102
1	1341 46	1	6	215	220	102
1	1341 48	1	8	225	256	102
1	1353 61	1	12	235	328	104
1	1353 62	2	24	385	328	105
1	1353 63	3	36	535	328	105
1	1353 64	4	48	765	328	105
<b>Drzwi izolacyjne, przezroczyste dymne</b>						
1	1341 54	1	4	215	184	102
1	1341 56	1	6	215	220	102
1	1341 58	1	8	225	256	102
1	1353 71	1	12	235	328	104
1	1353 72	2	24	385	328	105
1	1353 73	3	36	535	328	105
1	1353 74	4	48	765	328	105

<b>Rozdzielnice wnękowe o 18 modułach w rzędzie</b>						
<b>Drzwi izolacyjne, pełne w kolorze białym</b>						
		Ilość rzędów	Ilość modułów	Wysokość (mm)	Szerokość (mm)	Głębokość (mm)
1	1373 66	1	18	235	436	104
1	1373 67	2	36	385	436	105
1	1373 68	3	54	615	436	105
1	1373 69	4	72	765	436	105
<b>Drzwi izolacyjne, przezroczyste dymne</b>						
1	1373 76	1	18	235	436	104
1	1373 77	2	36	385	436	105
1	1373 78	3	54	615	436	105
1	1373 79	4	72	765	436	105

<b>Rozdzielnice wnękowe o 22 modułach w rzędzie</b>						
<b>Drzwi izolacyjne, pełne w kolorze białym</b>						
		Ilość rzędów	Ilość modułów	Wysokość (mm)	Szerokość (mm)	Głębokość (mm)
1	1373 65	1	22	235	508	104
<b>Drzwi izolacyjne, przezroczyste dymne</b>						
1	1373 75	1	22	235	508	104

# Practibox S

rozdzielnice wnąkowe do ścian pustych od 4 do 72 modułów



# Practibox S

akcesoria



1341 64



1341 74



1354 01



1354 03



4018 56



0016 60



1341 00

Dane techniczne **str. 12**

Zgodność z normami IEC/EN 60670-24: pozwalają na utworzenie zestawów zgodnych z normami IEC/EN 61439-3

Stopień ochrony: IP40 – IK07

Prądy znamionowe rozdzielnic:

– 1x4 i 1x6: 40A

– pozostałe 1-rzędowe: 63 A

– 2-rzędowe i większe: 90 A

Materiał izolacyjny (tworzywo sztuczne)

Dostarczane z drzwiami

Do ścian pustych (drewno, karton-gips)

Odporność na żar: 850°C

Wyposażone w listwy przyłączeniowe N + PE

Pak.	Nr ref.	Akcesoria
1	1341 00	Zamek z kluczem Do montażu we wszystkich wersjach wymiarowych rozdzielnic wnąkowych i naściennych Practibox S.
1	1341 02	Zestaw do łączenia rozdzielnic wnąkowych Practibox S w pionie lub poziomie.
1	4018 56	Zestaw 4 uchwytów montażowych dla rozdzielnic naściennych Practibox S od 1x12 do 4x18.
		<b>Komplet zaślepek modułowych</b>
20	0016 60	Kolor biały RAL 9003. Możliwość odcięcia 1 lub 1/2 modułu.
10	0016 62	5 modułów
10	0016 64	13 modułów
		18 modułów

Pak.	Nr ref.	Rozdzielnice wnąkowe od 4 do 12 modułów w rzędzie				
Drzwi izolacyjne, pełne w kolorze białym						
		Ilość rzędów	Ilość modułów	Wysokość (mm)	Szerokość (mm)	Głębokość (mm)
1	1341 64	1	4	215	184	102
1	1341 66	1	6	215	220	102
1	1341 68	1	8	225	256	102
1	1354 01	1	12	235	328	104
1	1354 02	2	24	385	328	105
1	1354 03	3	36	535	328	105
1	1354 04	4	48	765	328	105
Drzwi izolacyjne, przezroczyste dymne						
1	1341 74	1	4	215	184	102
1	1341 76	1	6	215	220	102
1	1341 78	1	8	225	256	102
1	1354 11	1	12	235	328	104
1	1354 12	2	24	385	328	105
1	1354 13	3	36	535	328	105
1	1354 14	4	48	765	328	105

Rozdzielnice wnąkowe o 18 modułów w rzędzie						
Drzwi izolacyjne, pełne w kolorze białym						
		Ilość rzędów	Ilość modułów	Wysokość (mm)	Szerokość (mm)	Głębokość (mm)
1	1374 06	1	18	235	436	104
1	1374 07	2	36	385	436	105
1	1374 08	3	54	615	436	105
1	1374 09	4	72	765	436	105
Drzwi izolacyjne, przezroczyste dymne						
1	1374 16	1	18	235	436	104
1	1374 17	2	36	385	436	105
1	1374 18	3	54	615	436	105
1	1374 19	4	72	765	436	105

Rozdzielnice wnąkowe o 22 modułów w rzędzie						
Drzwi izolacyjne, pełne w kolorze białym						
		Ilość rzędów	Ilość modułów	Wysokość (mm)	Szerokość (mm)	Głębokość (mm)
1	1374 05	1	22	235	508	104
Drzwi izolacyjne, przezroczyste dymne						
1	1374 15	1	22	235	508	104

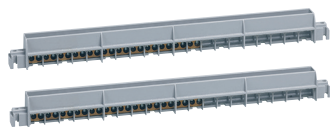

1348 13



1348 06



1348 07

Zgodne z normami IEC/EN 60998-2-1/2-2

Pak.	Nr ref.	<b>Listwy przyłączeniowe PE</b>
10	1348 01	Listwy przyłączeniowe we wsporniku izolacyjnym Dla rozdzielnic 8-modułowych 1x(3x16 mm <sup>2</sup> +3x10 mm <sup>2</sup> )
10	1348 02	Dla rozdzielnic 12-modułowych wnąkowych 1x(12x16 mm <sup>2</sup> +12x10 mm <sup>2</sup> )
10	1348 03	Dla rozdzielnic 12-modułowych naściennych 1x(12x16 mm <sup>2</sup> +12x10 mm <sup>2</sup> )
10	1348 04	Dla rozdzielnic 1x18 modułów wnąkowych 1x(1x25 mm <sup>2</sup> +12x16 mm <sup>2</sup> )
5	1348 05	Dla rozdzielnic 18-modułowych: naściennych od 1 do 4 rzędów oraz wnąkowych od 3 do 4 rzędów 1x(1x25 mm <sup>2</sup> +26x16 mm <sup>2</sup> )

Pak.	Nr ref.	<b>Listwy przyłączeniowe N+PE</b>
10	1348 11	Listwy przyłączeniowe we wsporniku izolacyjnym Dla rozdzielnic 8-modułowych 2x(3x16 mm <sup>2</sup> +3x10 mm <sup>2</sup> )
10	1348 12	Dla rozdzielnic 12-modułowych wnąkowych 2x(12x16 mm <sup>2</sup> +12x10 mm <sup>2</sup> )
10	1348 13	Dla rozdzielnic 12-modułowych naściennych 2x(12x16 mm <sup>2</sup> +12x10 mm <sup>2</sup> )
10	1348 14	Dla rozdzielnic 1x18 modułów wnąkowych 2x(1x25 mm <sup>2</sup> +12x16 mm <sup>2</sup> )
30	1348 15	Dla rozdzielnic 18-modułowych: naściennych od 1 do 4 rzędów oraz wnąkowych od 3 do 4 rzędów 2x(1x25 mm <sup>2</sup> +26x16 mm <sup>2</sup> )
30	1348 16	Dla rozdzielnic 22-modułowych 2x(1x25 mm <sup>2</sup> +12x16 mm <sup>2</sup> )

Pak.	Nr ref.	<b>Dodatkowe nieizolowane listwy przyłączeniowe</b>
10	1348 06	Dodatkowe listwy przyłączeniowe do montażu we wspornikach listew Practibox S dostarczanych z rozdzielnicą 4 zaciski 2x16 mm <sup>2</sup> +2x10 mm <sup>2</sup>
10	1348 07	10 zacisków 5x16 mm <sup>2</sup> +5x10 mm <sup>2</sup>



# Practibox S

## rozdzielnice naścienne – dane techniczne

### Rozdzielnice naścienne od 4 do 72 modułów

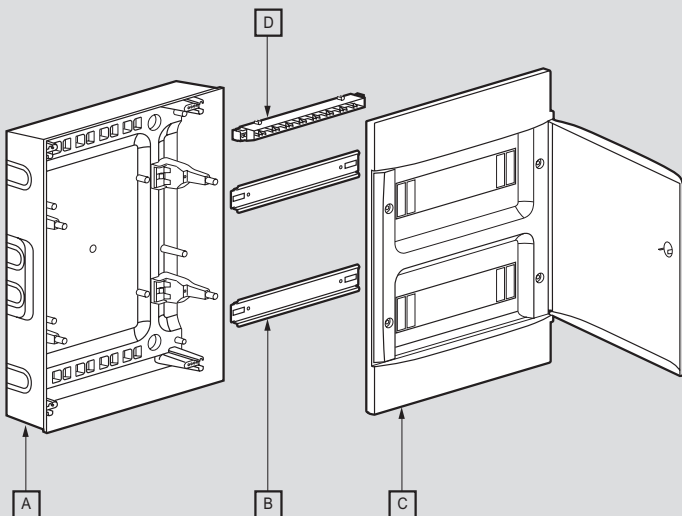

- A: skrzynka
- B: wspornik TH 35
- C: demontowana osłona frontowa z drzwiami białymi lub przezroczystymi
- D: listwy przyłączeniowe

### Wymiary

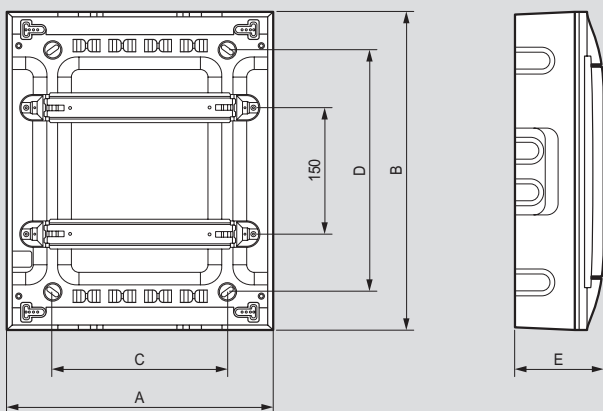

Nr ref.	Wymiary (mm)				
	A	B	C	D	E
1342 04/14	184	216	72	120	100
1342 08/18	256	226	150	120	100
1354 21/31	328	236	210	140	107
1354 22/32	328	386	210	290	108
1354 23/33	328	536	210	440	108
1354 24/34	328	766	210	600	108
1374 26/36	436	236	320	140	107
1374 27/37	436	386	320	290	108
1374 28/38	436	616	320	470	108
1374 29/39	436	766	320	620	108
1374 25/35	508	236	390	140	107

### Ilość zaślepek modułowych dostarczanych z rozdzielnicą

Nr ref.	Ilość zaślepek 5-modułowych
1342 04/14	-
1342 08/18	-
1354 21/31	-
1354 22/32	1
1354 23/33	1
1354 24/34	1
1374 26/36	1
1374 27/37	1
1374 28/38	2
1374 29/39	2
1374 25/35	1

### Ilość zacisków na listwach N i PE (dostarczane z rozdzielnicą)

Nr ref.	Listwy przyłączeniowe N Zaciski śrubowe				Listwy przyłączeniowe PE Zaciski śrubowe			
	Ilość listew	25 mm <sup>2</sup>	16 mm <sup>2</sup>	10 mm <sup>2</sup>	Ilość listew	25 mm <sup>2</sup>	16 mm <sup>2</sup>	10 mm <sup>2</sup>
1342 04/14	1	-	2	2	1	-	2	2
1342 08/18	1	-	3	3	1	-	3	3
1354 21/31	1	-	5	5	1	-	5	5
1354 22/32	2	-	5	5	1	-	9	9
1354 23/33	2	-	5	5	1	-	14	14
1354 24/34	2	-	5	5	1	-	16	16
1374 26/36	1	1	12	-	1	1	12	-
1374 27/37	2	1	12	-	1	1	26	-
1374 28/38	2	1	12	-	1	1	34	-
1374 29/39	2	1	12	-	1	1	34	-
1374 25/35	1	1	16	-	1	1	16	-

### Tabela zamienników rozdzielnic Nedbox i Nedbox RX

Stara oferta Nedbox i Nedbox RX	Opis	Nowa oferta Practibox S	Opis
6012 35	NEDBOX 1 x 8 drzwi białe	1342 08	PRACTIBOX S RN 1 x 8 drzwi białe
6012 36	NEDBOX 1 x 12 drzwi białe	1354 21	PRACTIBOX S RN 1 x 12 drzwi białe
6012 37	NEDBOX 2 x 12 drzwi białe	1354 22	PRACTIBOX S RN 2 x 12 drzwi białe
6012 38	NEDBOX 3 x 12 drzwi białe	1354 23	PRACTIBOX S RN 3 x 12 drzwi białe
6012 39	NEDBOX 4 x 12 drzwi białe	1354 24	PRACTIBOX S RN 4 x 12 drzwi białe
6012 45	NEDBOX 1 x 8 drzwi przezroczyste	1342 18	PRACTIBOX S RN 1 x 8 drzwi przezroczyste
6012 46	NEDBOX 1 x 12 drzwi przezroczyste	1354 31	PRACTIBOX S RN 1 x 12 drzwi przezroczyste
6012 47	NEDBOX 2 x 12 drzwi przezroczyste	1354 32	PRACTIBOX S RN 2 x 12 drzwi przezroczyste
6012 48	NEDBOX 3 x 12 drzwi przezroczyste	1354 33	PRACTIBOX S RN 3 x 12 drzwi przezroczyste
6012 49	NEDBOX 4 x 12 drzwi przezroczyste	1354 34	PRACTIBOX S RN 4 x 12 drzwi przezroczyste
6075 80	NEDBOX RX 1 x 12 drzwi białe	1354 21	PRACTIBOX S RN 1 x 12 drzwi białe
6075 84	NEDBOX RX 1 x 22 drzwi białe	1374 25	PRACTIBOX S RN 1 x 22 drzwi białe
6075 81	NEDBOX RX 1 x 12 drzwi przezroczyste	1354 31	PRACTIBOX S RN 1 x 12 drzwi przezroczyste
6075 85	NEDBOX RX 1 x 22 drzwi przezroczyste	1374 35	PRACTIBOX S RN 1 x 22 drzwi przezroczyste

# Practibox S

rozdzielnice wętkowe – dane techniczne

## Rozdzielnice wętkowe od 4 do 72 modułów

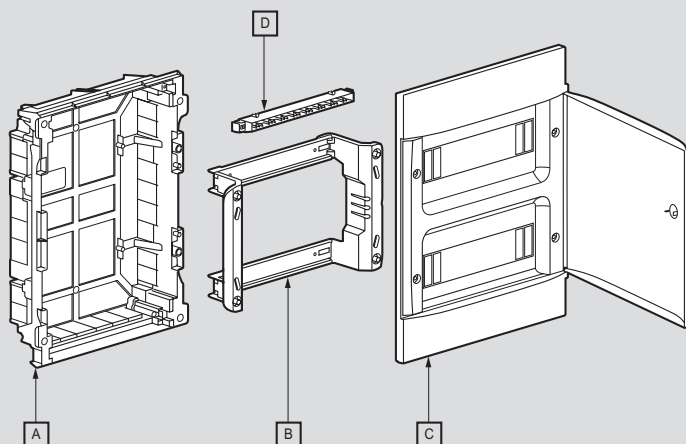

A: skrzynka dla ścian pełnych lub pustych  
B: demontowana konstrukcja wsporcza z systemem korekty poziomu

C: demontowana osłona frontowa z drzwiami białymi lub przezroczystymi  
D: listwy przyłączeniowe

## Wymiary

### Rozdzielnice

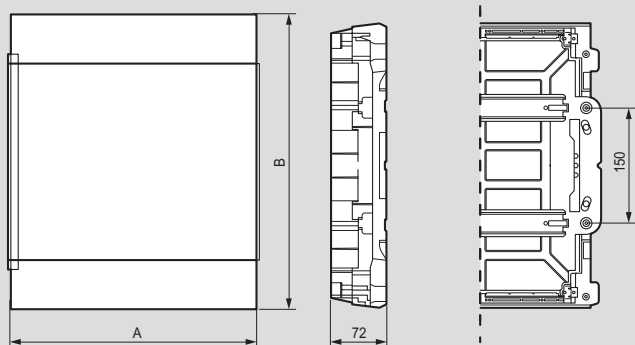

### Wętki w ścianach

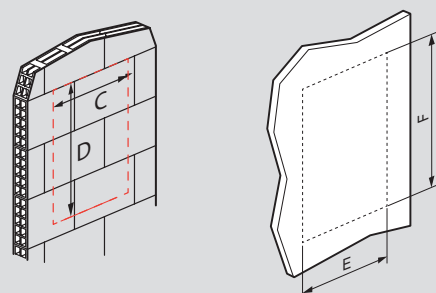

Ściana pełna

Ściana pusta

Nr ref.	Wymiary (mm)			
	A	B	C/E	D/F
1341 44/54, 1341 64/74	184	215	166/142	215/205
1341 46/56, 1341 66/76	220	215	202/178	215/205
1341 48/58, 1341 68/78	256	225	238/214	225/215
1353 61/71, 1354 01/11	328	235	310/286	235/225
1353 62/72, 1354 02/12	328	385	310/286	385/375
1353 63/73, 1354 03/13	328	535	310/286	535/525
1353 64/74, 1354 04/14	328	765	310/286	765/755
1373 66/76, 1374 06/16	436	235	418/394	235/225
1373 67/77, 1374 07/17	436	385	418/394	385/375
1373 68/78, 1374 08/18	436	615	418/394	615/605
1373 68/78, 1374 09/19	436	765	418/394	765/755
1373 65/75, 1374 05/15	508	235	490/466	235/225

## Ilość zaślepek modułowych dostarczanych z rozdzielnicą

Nr ref.	Ilość zaślepek 5-modułowych
1341 44/54, 1341 64/74	-
1341 46/56, 1341 66/76	-
1341 48/58, 1341 68/78	-
1353 61/71, 1354 01/11	-
1353 62/72, 1354 02/12	1
1353 63/73, 1354 03/13	1
1353 64/74, 1354 04/14	1
1373 66/76, 1374 06/16	1
1373 67/77, 1374 07/17	1
1373 68/78, 1374 08/18	2
1373 68/78, 1374 09/19	2
1373 65/75, 1374 05/15	1

## Ilość zacisków na listwach N i PE (dostarczane z rozdzielnicą)

Nr ref.	Listwy przyłączeniowe N Zaciski śrubowe				Listwy przyłączeniowe PE Zaciski śrubowe			
	Ilość listw	25 mm <sup>2</sup>	16 mm <sup>2</sup>	10 mm <sup>2</sup>	Ilość listw	25 mm <sup>2</sup>	16 mm <sup>2</sup>	10 mm <sup>2</sup>
1341 44/54, 1341 64/74	1	-	2	2	1	-	2	2
1341 46/56, 1341 66/76	1	-	2	2	1	-	2	2
1341 48/58, 1341 68/78	1	-	3	3	1	-	3	3
1353 61/71, 1354 01/11	1	-	5	5	1	-	5	5
1353 62/72, 1354 02/12	2	-	5	5	1	-	9	9
1353 63/73, 1354 03/13	2	-	5	5	1	-	14	14
1353 64/74, 1354 04/14	2	-	5	5	1	-	16	16
1373 66/76, 1374 06/16	1	1	12	-	1	1	12	-
1373 67/77, 1374 07/17	2	1	12	-	1	1	26	-
1373 68/78, 1374 08/18	2	1	12	-	1	1	34	-
1373 68/78, 1374 09/19	2	1	12	-	1	1	34	-
1373 65/75, 1374 05/15	1	1	16	-	1	1	16	-

## Tabela zamienników rozdzielnic Practibox

Stara oferta Practibox	Opis	Nowa oferta Practibox S	Opis
6011 10	PRACTIBOX 1x6	1341 46	PRACTIBOX S RW 1x6 drzwi białe
		1341 56	PRACTIBOX S RW 1x6 drzwi przezroczyste
6011 11	PRACTIBOX 1x8	1341 48	PRACTIBOX S RW 1x8 drzwi białe
		1341 58	PRACTIBOX S RW 1x8 drzwi przezroczyste
6011 17	PRACTIBOX 1x12	1353 61	PRACTIBOX S RW 1x12 drzwi białe
		1353 71	PRACTIBOX S RW 1x12 drzwi przezroczyste
6011 23	PRACTIBOX 2x12	1353 62	PRACTIBOX S RW 2x12 drzwi białe
		1353 72	PRACTIBOX S RW 2x12 drzwi przezroczyste
6011 24	PRACTIBOX 3x12	1353 63	PRACTIBOX S RW 3x12 drzwi białe
		1353 73	PRACTIBOX S RW 3x12 drzwi przezroczyste

# Practibox S

## listwy przyłączeniowe – dane techniczne

### Ilość zacisków na dodatkowych listwach PE

Nr ref.	Listwy przyłączeniowe PE Zaciski śrubowe			
	Ilość listew	25 mm <sup>2</sup>	16 mm <sup>2</sup>	10 mm <sup>2</sup>
1348 00	1	-	2	2
1348 01	1	-	3	3
1348 02	1	-	12	12
1348 03	1	-	12	12
1348 04	1	1	12	-
1348 05	1	1	26	-

### Ilość zacisków na dodatkowych listwach N + PE

Nr ref.	Listwy przyłączeniowe N Zaciski śrubowe			Listwy przyłączeniowe PE Zaciski śrubowe				
	Ilość listew	25 mm <sup>2</sup>	16 mm <sup>2</sup>	10 mm <sup>2</sup>	Ilość listew	25 mm <sup>2</sup>	16 mm <sup>2</sup>	10 mm <sup>2</sup>
1348 10	1	-	2	2	1	-	2	2
1348 11	1	-	3	3	1	-	3	3
1348 12	1	-	12	12	1	-	12	12
1348 13	1	-	12	12	1	-	12	12
1348 14	1	1	12	-	1	1	12	-
1348 15	1	1	26	-	1	1	26	-
1348 16	1	1	12	-	1	1	12	-

### Ilość zacisków na dodatkowych niez izolowanych listwach

Nr ref.	Listwy przyłączeniowe N lub PE Zaciski śrubowe		
	25 mm <sup>2</sup>	16 mm <sup>2</sup>	10 mm <sup>2</sup>
1348 06	-	2	2
1348 07	-	5	5

### Tabele doboru dodatkowych listew przyłączeniowych

#### Rozdzielnice naścienne

Nr ref.	Pojemność rozdzielnic	Listwy w izolacyjnych wspornikach dostarczane z rozdzielnicą	Dodatkowe listwy przyłączeniowe do wspornika na wyposażeniu rozdzielnic		z dodatkowym wspornikiem
			Maks. ilość listew 1348 06	Maks. ilość listew 1348 07	
1342 08/18	1 x 8	N + PE	1	-	1348 01/11
		-	-	-	
1354 21/31	1 x 12	N + PE	3	1	1348 03
		-	-	-	
1354 22/32	2 x 12	N	4	1	-
		PE	3	1	
1354 23/33	3 x 12	N	4	1	-
		PE	2	1	
1354 24/34	4 x 12	N	4	1	1348 03/13
		PE	1	-	
1374 26/36	1 x 18	N + PE	-	-	1348 05
		-	-	-	
1374 28/38	3 x 18	N	-	-	1348 05/15
		PE	-	-	
1374 29/39	4 x 18	N	-	-	1348 05/15
		PE	-	-	
1374 25/35	1 x 22	N + PE	-	-	1348 16
		-	-	-	

#### Rozdzielnice węgłkowe

Nr ref.	Pojemność rozdzielnic	Listwy w izolacyjnych wspornikach dostarczane z rozdzielnicą	Dodatkowe listwy przyłączeniowe do wspornika na wyposażeniu rozdzielnic		z dodatkowym wspornikiem
			Maks. ilość listew 1348 06	Maks. ilość listew 1348 07	
1341 48/58 1341 68/78	1 x 8	N + PE	1	-	1348 01/11
		-	-	-	
1353 61/71 1354 01/11	1 x 12	N + PE	1	-	1348 02
		-	-	-	
1353 62/72 1354 02/12	2 x 12	N	1	-	-
		PE	2	-	
1353 63/73 1354 03/13	3 x 12	N	1	-	-
		PE	-	-	
1353 64/74 1354 04/14	4 x 12	N	1	-	1348 02/12
		PE	-	-	
1373 66/76 1374 06/16	1 x 18	N + PE	-	-	1348 04/14
		-	-	-	
1373 68/78 1374 08/18	3 x 18	N	-	-	1348 05/15
		PE	-	-	
1373 69/79 1374 09/19	4 x 18	N	-	-	1348 05/15
		PE	-	-	
1373 65/75 1374 05/15	1 x 22	N + PE	-	-	1348 16
		-	-	-	



## ZNAJDŹ NAS:

-  [legrand.pl](http://legrand.pl)
-  [legrandwdomu.pl](http://legrandwdomu.pl)
-  [facebook.com/LegrandPoland](https://facebook.com/LegrandPoland)
-  [youtube.com/LegrandPolska](https://youtube.com/LegrandPolska)
-  [info@legrand.com.pl](mailto:info@legrand.com.pl)

### Informacja techniczna o produktach

(pon. – pt. od 8.30 do 16.30)

 **801 133 084**

 **+48 22 549 23 22**



**Legrand Polska Sp. z o.o.**

ul. Waryńskiego 20  
57-200 Ząbkowice Śląskie

Adres korespondencyjny:

Legrand Polska  
ul. Domaniewska 48  
02-672 Warszawa  
tel.: +48 22 549 23 30