



Żarówki LED SceneSwitch

LED Scene Switch 60W A60 E27 WW FR ND RF 1BC/6

W niektórych sytuacjach potrzebne jest chłodne oświetlenie, w innych przytulna atmosfera ciepłego blasku. Dzięki lampom LED Philips SceneSwitch można wybrać kilka ustawień oświetlenia, korzystając z tej samej żarówki. I nie potrzeba ściemniacza! Dostosuj oświetlenie do odpoczynku, hobby, rekreacji lub pracy. Wystarczy raz nacisnąć przełącznik. Urządzenie działa z każdym włącznikiem! Dodatkowa instalacja jest niepotrzebna.

Dane produktu

Informacje ogólne

Trzonek	E27 [E27]
Zgodność z normą UE RoHS	Tak
Trwałość nominalna (Nom)	15000 h
Cykl załączania	100000X
Dane techniczne	8-5-2-60W

Dane techniczne oświetlenia

Kod barwy	827/825/822 [CCT 2700 K/2500 K/2200 K]
Strumień świetlny (Nom)	806-320-80 lm
Oznaczenie koloru	Ciepły/Bardzo ciepły/Intensywny ciepły
Skorelowana temperatura barwowa (Nom)	- K
Skuteczność świetlna (znamionowa) (Nom)	100,00 lm/W
Spójność kolorów	<6
Wskaźnik oddawania barw (Nom)	80

Współczynnik zachowania strumienia świetlnego na zakończenie nominalnego okresu eksploatacji (Nom)	70 %
--	------

Eksploatacja i połączenie elektryczne

Częstotliwość wejściowa	50 to 60 Hz
Power (Rated) (Nom)	8 5 2 W
Prąd lampy (Nom)	100 mA
Równoważna moc w watach	60 W
Czas uruchomienia (Nom)	0,5 s
Czas rozgrzewania lampy do 60% (Nom)	0.5 s
Współczynnik mocy (Nom)	0.5
Napięcie (Nom)	220-240 V

Temperatura

Maksymalna temperatura obudowy (Nom)	80 °C
--------------------------------------	-------

Żarówki LED SceneSwitch

Sterowanie i Ściemnianie

Ściemnialna	brak
-------------	------

Mechanika i korpus

Wykończenie żarówki	Matowy
---------------------	--------

Zatwierdzenie i Aplikacja

Etykieta Efektywności Energetycznej (EEL)	A+
---	----

Zużycie energii elektrycznej w kWh/1000 h	8 kWh
---	-------

Dane produktu

Pełny kod produktu	871869658884001
--------------------	-----------------

Nazwa produktu na zamówieniu	LED Scene Switch 60W A60 E27 WW FR ND RF 1BC/6
EAN/UPC-produkt	8718696588840
Kod zamówienia	58884001
Numerator SAP – Liczba sztuk w opakowaniu	1
Numerator – Liczba paczek w opakowaniu zewnętrznym	6
Materiał Nr. (12NC)	929001236517
Waga netto (szt.) SAP	0,065 kg

Rysunki techniczne

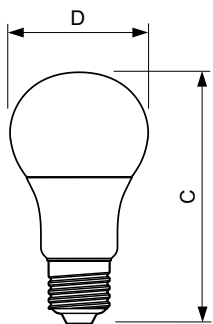

SS Bulb 9.5W-60W 150D 2700-2200K E27 ND

Product	D	C
LED Scene Switch 60W A60 E27 WW FR ND RF 1BC/6	61 mm	111 mm

Dane fotometryczne

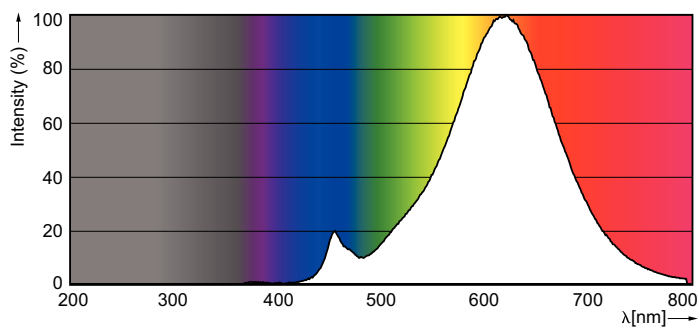

LED Lamps, SceneSwitch ND 60W A60S /822

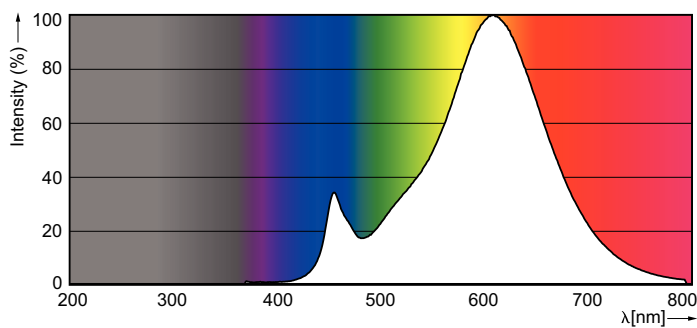

LED Lamps, SceneSwitch ND 60W A60S /825

Żarówki LED SceneSwitch

Dane fotometryczne

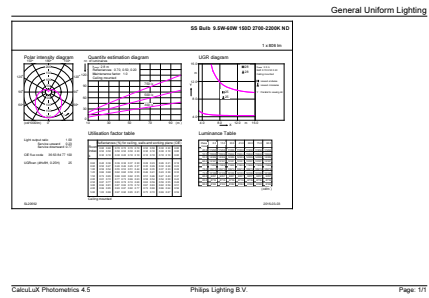
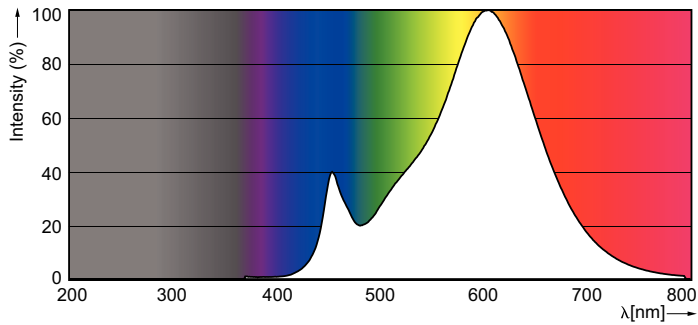

LED Lamps, SceneSwitch ND 60W A60S /827

SceneSwitch ND 60W A60S

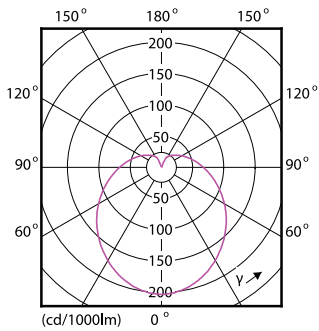

SceneSwitch ND 60W A60

Okres eksploatacji

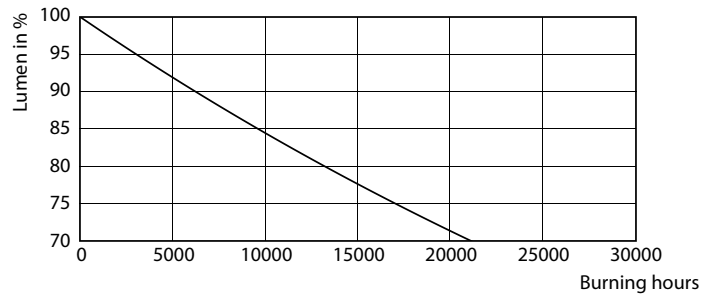
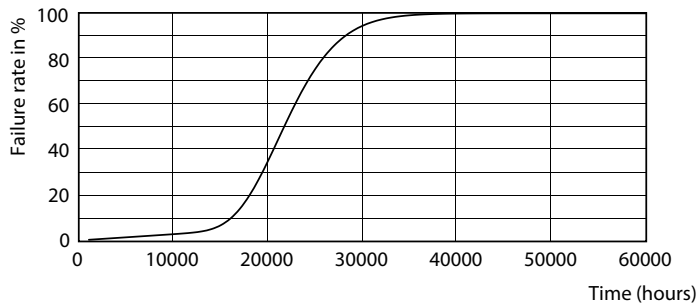

SceneSwitch LEDbulb 60W E27 A60 827-825-822 FR

SceneSwitch LEDbulb 60W E27 A60 827-825-822 FR

Żarówki LED SceneSwitch

