

PRUCT-M z gniazdem GUC11S-V0

przełączniki dla kolejnictwa - interfejsowe



RUCT-M + GUC11S-V0

- **Przełączniki z magnesem trwałym** ①, dostosowane do pracy ciągłej*
- Montaż na szynie 35 mm wg PN-EN 60715
- Zgodne z normami: PN-EN 45545-2 (kategoria EL10, wymaganie R26 - klasa palności V-0 zgodnie z PN-EN 60695-11-10); PN-EN 61373 kategoria 1, klasa B (odporność na uderzenia mechaniczne i wibracje); PN-EN 50155; PN-EN 60077-1; PN-EN 61810-1
- Uznanie, certyfikaty, dyrektywy: uznanie RUCT-M, RoHS,



Dane styków

Liczba i rodzaj zestyków	1Z (dwuprzerowy)	2Z
Materiał styków	AgNi	
Znamionowe / maks. napięcie zestyków	250 V DC; 250 V AC / 250 V DC; 250 V AC	
Minimalne napięcie zestyków	5 V	
Znamionowy prąd obciążenia w kategorii DC1	16 A / 24 V DC; 13 A / 110 V DC 10 A / 220 V DC	16 A / 24 V DC; 9 A / 110 V DC 3,8 A / 220 V DC
DC L/R=40 ms	16 A / 24 V DC; 4,6 A / 110 V DC 2,5 A / 220 V DC	16 A / 24 V DC; 1,2 A / 110 V DC 0,4 A / 220 V DC
AC1	16 A / 250 V AC	16 A / 250 V AC
Minimalny prąd zestyków	5 mA	
Maksymalny prąd załączania	40 A 20 ms	
Obciążalność prądowa trwała zestyku	16 A	
Maksymalna moc łączeniowa w kategorii AC1	4 000 VA	
Minimalna moc łączeniowa	0,3 W	
Rezystancja zestyków	≤ 100 mΩ	
Maksymalna częstość łączy	1 200 cykli/h 12 000 cykli/h	
• przy obciążeniu znamionowym w kategorii AC1		
• bez obciążenia		
Dane cewki		
Napięcie znamionowe DC	24, 110 V ②	
Napięcie odpadowe	≥ 0,1 U _n	
Roboczy zakres napięcia zasilania	0,7...1,25 U _n wg PN-EN 50155	patrz Tabela 1
Napięcie zadziałania	≤ 0,7 U _n	
Znamionowy pobór mocy DC	1,7 W wersja wzmocniona	
Dane izolacji wg PN-EN 60664-1		
Znamionowe napięcie izolacji	250 V AC	
Znamionowe napięcie udarowe	4 000 V 1,2 / 50 μs	
Kategoria przepięciowa	III	
Stopień zanieczyszczenia izolacji	3	
Klasa palności	V-0	wg UL 94, PN-EN 60695-11-10
Napięcie	• pomiędzy cewką a stykami • przerwy zestykowej	2 500 V AC 4 000 V AC
		typ izolacji: podstawowa zestyk 1Z, rodzaj przerwy: oddzielenie pełne, z przerwą zestykową ≥ 5 mm
		2 000 V AC zestyki 2Z, rodzaj przerwy: oddzielenie pełne, z przerwą zestykową ≥ 2,5 mm
	• pomiędzy torami prądowymi	2 500 V AC zestyki 2Z, typ izolacji: podstawowa
Odległość pomiędzy cewką a stykami	• w powietrzu • po izolacji	≥ 6,3 mm ≥ 8 mm
Pozostałe dane		
Czas zadziałania / powrotu	• wartości typowe • wartości maks.	20 ms / 15 ms 25 ms / 35 ms
Trwałość łączeniowa	• w kategorii DC1 • w kategorii DC L/R=40 ms	> 2 x 10 ⁵ 10 A, 220 V DC > 2 x 10 ⁵ 2,5 A, 220 V DC
		> 2 x 10 ⁵ 3,8 A, 220 V DC > 2 x 10 ⁵ 0,4 A, 220 V DC
Trwałość mechaniczna (cykle)	> 2 x 10 ⁷	
Wymiary (a x b x h)	84,5 x 41,5 x 77,3 mm	
Masa	154 g	
Temperatura otoczenia (bez kondensacji i/lub oblodzenia)	• składowania • pracy	-40...+85 °C -40...+55 °C
Stopień ochrony obudowy	IP 00	wg PN-EN 60529
Ochrona przed oddziaływaniem środowiska	RTI	wg PN-EN 61810-1
Odporność na uderzenia / wibracje	kategoria 1, klasa B wg PN-EN 61373 (zastaw: przełącznik w gnieździe z obejmą)	

Dane zaznaczone pogrubionym drukiem dotyczą standardowych wykonanych przełączników. *Przełączniki dostosowane do pracy ciągłej przy zachowaniu parametrów deklarowanych w karcie katalogowej. ① Magnes trwały jest umieszczony na płytce stykowej. Jego pole magnetyczne skierowane jest na styki i wydmuchuje łuk elektryczny, który powstaje przy wyłączeniu obciążenia stałoprądowego (DC). ② W sprawie innych napięć skontaktuj się z Relpol S.A.

PRUCT-M z gniazdem GUC11S-V0 przełączniki dla kolejnictwa - interfejsowe

**Trwałość łączeniowa
w funkcji mocy obciążenia.
Częstość łączeń: 1 200 cykli/h**

Wykres 1

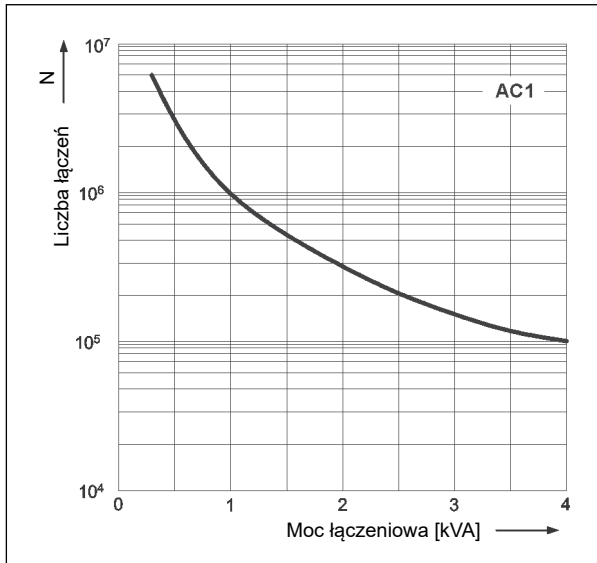

**Współczynnik redukcji trwałości
łączeniowej dla indukcyjnych
obciążeń prądu przemiennego**

Wykres 2

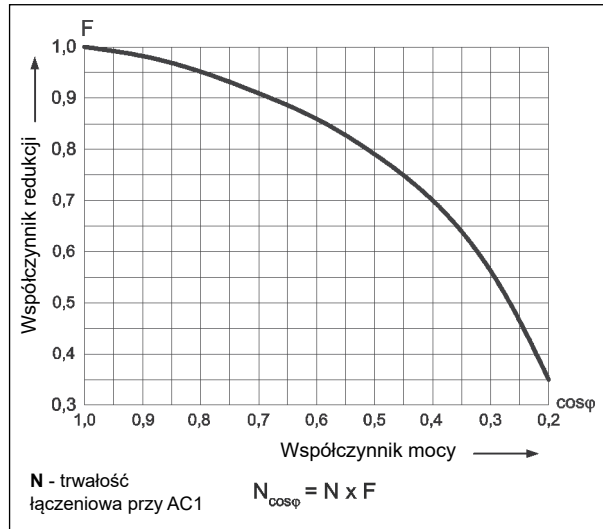

Wymiary

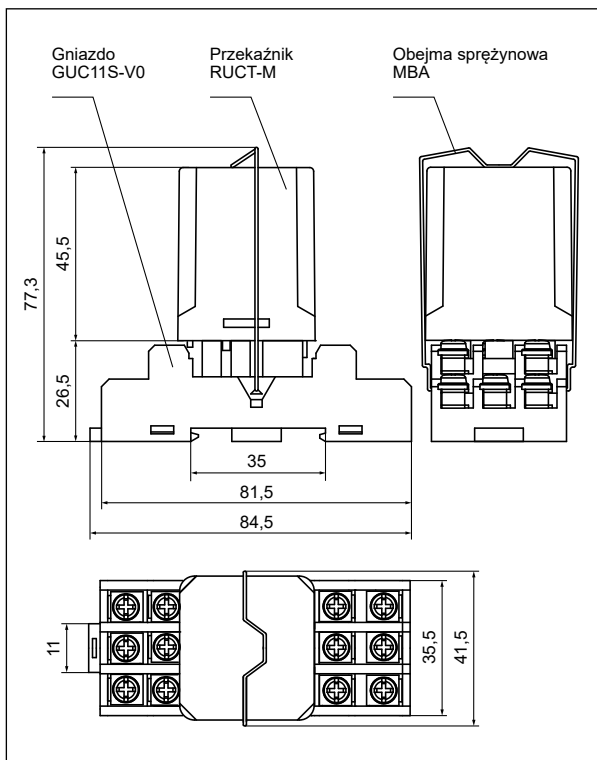

Maks. zdolność łączeniowa dla prądu stałego

A - obciążenie rezystancyjne DC1

B - obciążenie indukcyjne L/R = 40 ms Wykres 3

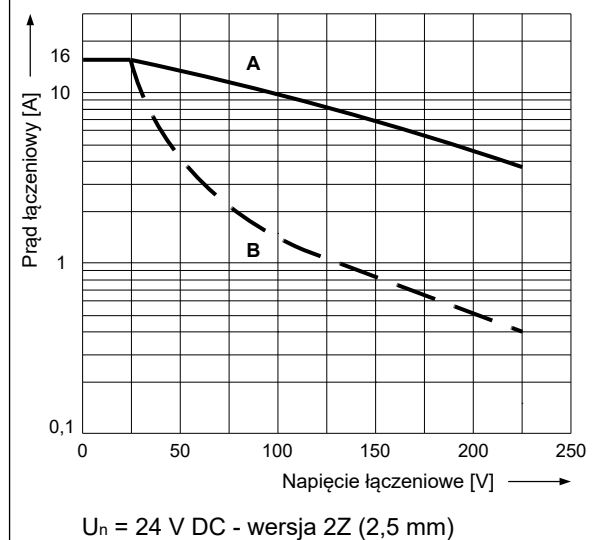
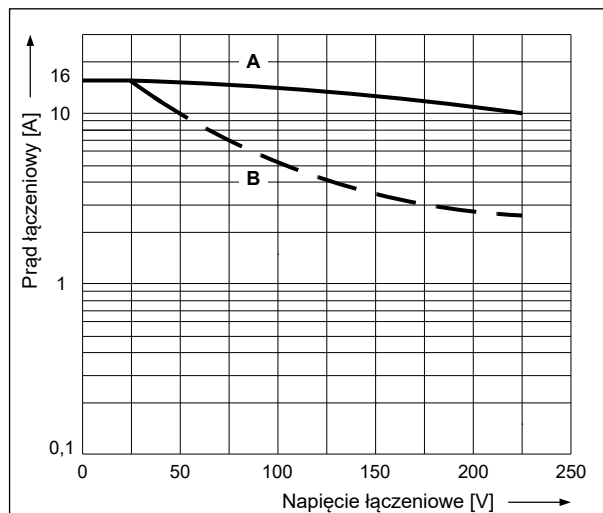

Przełączniki
dla kolejnictwa
- przemysłowe



RUCT



RUCT-M

PRUCT-M z gniazdem GUC11S-V0

przełączniki dla kolejnictwa - interfejsowe

Schematy połączeń

(widok od strony zacisków śrubowych)

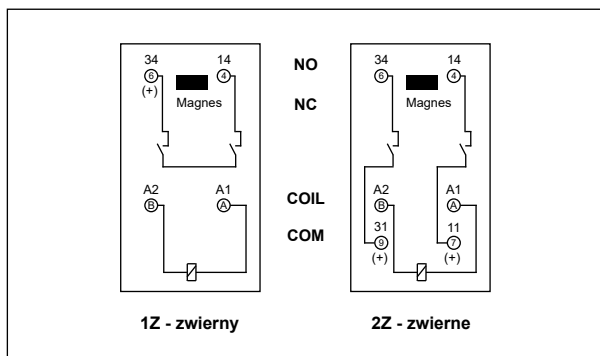

Montaż

Przełączniki **PRUCT-M z gniazdem GUC11S-V0** przeznaczone są do bezpośredniego montażu na szynie 35 mm wg PN-EN 60715. **Połączenia:** maks. przekrój przewodów (linka): 2 x 2,5 mm² (2 x 14 AWG), długość odizolowania przewodów: 9 mm, maks. moment dokręcenia zacisku: 0,7 Nm.

Dane cewki - wykonanie napięciowe, zasilanie prądem stałym

Tabela 1

Kod cewki	Napięcie znamionowe V DC ②	Rezystancja cewki przy 20 °C Ω	Tolerancja rezystancji	Roboczy zakres napięcia zasilania V DC wg PN-EN 50155 ③	
				min.	maks.
W024	24	345	± 10%	16,8	30,0
W110	110	7 300	± 10%	77,0	137,5

Dane zaznaczone pogrubionym drukiem dotyczą standardowych wykonań przełączników. ② W sprawie innych napięć skontaktuj się z Relpol S.A. ③ Zmiany napięcia w zakresie 0,6...1,4 Un nieprzekraczające 0,1 s oraz zmiany napięcia w zakresie 1,25...1,4 Un nieprzekraczające 1 s są dopuszczalne i nie powodują zakłóceń w pracy przełączników.

Oznaczenia kodowe do zamówień

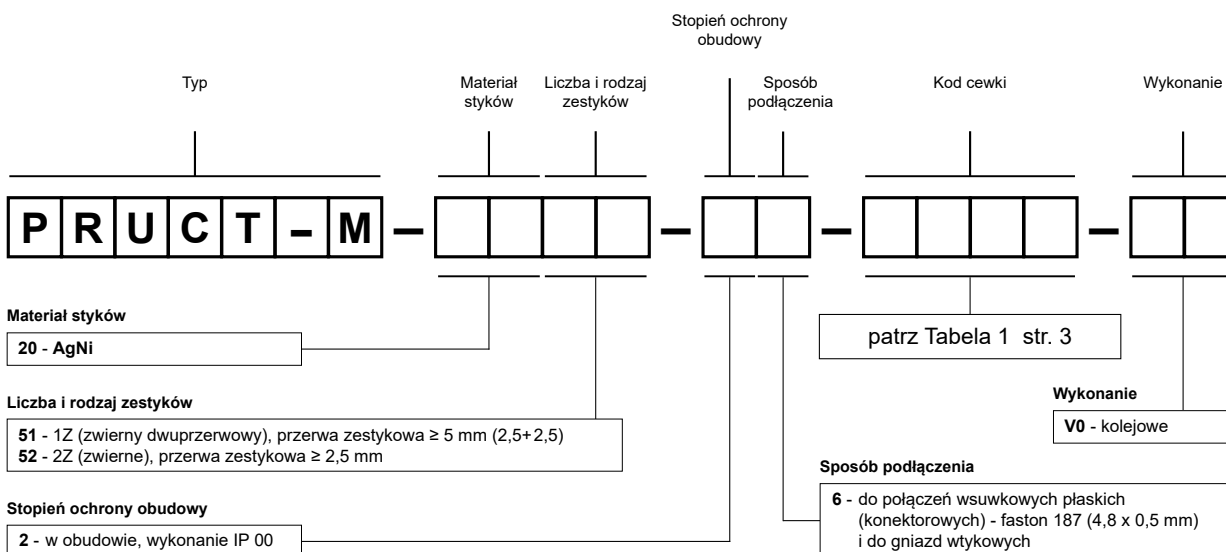

Przykłady kodowania:

PRUCT-M-2051-26-W024-V0 przełącznik interfejsowy **PRUCT-M** (wykonanie kolejowe) składa się z: przełącznik **RUCT-M** (jeden zestyk zwierny, materiał styków AgNi, napięcie cewki wzmacnionej 24 V DC), gniazdo **GUC11S-V0** (szare, zaciski śrubowe), obejma sprężynowa **MBA**

PRUCT-M-2052-26-W110-V0 przełącznik interfejsowy **PRUCT-M** (wykonanie kolejowe) składa się z: przełącznik **RUCT-M** (dwa zestyki zwierny, materiał styków AgNi, napięcie cewki wzmacnionej 110 V DC), gniazdo **GUC11S-V0** (szare, zaciski śrubowe), obejma sprężynowa **MBA**

ŚRODKI OSTROŻNOŚCI:

1. Należy upewnić się, że parametry produktu opisane w jego specyfikacji zapewniają margines bezpieczeństwa dla prawidłowej pracy urządzenia lub systemu oraz bezwzględnie unikać użytkowania, które przekracza parametry produktu. 2. Nigdy nie dotykać części urządzenia produktu znajdującego się pod napięciem. 3. Należy upewnić się, że produkt podłączony jest prawidłowo. Nieprawidłowe podłączenie może spowodować złe działanie, nadmierne przegrzewanie oraz ryzyko powstania ognia. 4. Jeśli istnieje ryzyko, że wadliwa praca produktu mogłaby spowodować dotkliwe straty materialne lub zagrażać zdrowiu i życiu ludzi lub zwierząt, należy konstruować urządzenia lub systemy tak, aby wyposażone były w podwójny system bezpieczeństwa, gwarantujący niezawodną pracę.