

DEHNbloc Maxi DBM 1 CI 440 FM

- DE Einbauanleitung
- GB Installation instructions
- IT Istruzioni di montaggio
- FR Instructions de montage
- NL Montagehandleiding
- ES Instrucciones de montaje
- PT Instruções de montagem
- DK Monteringsvejledning
- SE Monteringsanvisning
- FI Asennusohje
- GR Οδηγίες συναρμολόγησης
- PL Instrukcja montażu
- CZ Montážní návod
- TR Kurulum Talimatları
- RU Инструкция по монтажу
- CN 安装说明
- HU Szerelési útmutató
- JP 設置説明書



I IEC 61643-11...
1 EN 61643-11...

PZ 2 7 Nm

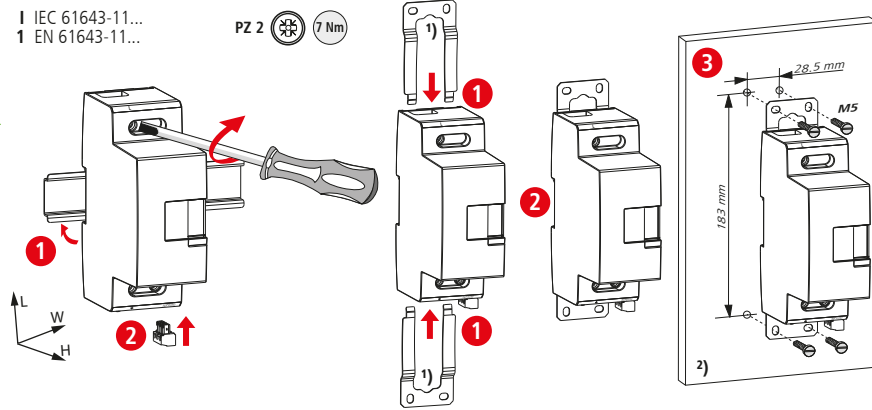
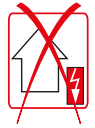

| DBM 1 CI 440 FM | |
|-----------------------------|------------------------------|
| U _c | 440 V (50 / 60 Hz) |
| U _N / Tol.: ±10% | 400 V (400/690 V (50/60 Hz)) |
| I _h | 50 kA _{rms} |
| I _{SCCR} | 50 kA _{rms} |
| I _{imp} 10/350 μs | 35 kA |
| θ ⁺ | -40°C ... + 80°C |
| φ | 5% ... 95% |
| I _{PE} | << 1 mA |
| IP ³⁾ | 20 |
| L x W x H | 150 mm x 54 mm x 101 mm |

| | 16.5 mm | 16.5 mm | 16.5 mm |
|----------------------|--------------------|--------------------|---------|
| min. □ L, N/PE(N), ⚬ | 10 mm ² | | |
| max. □ L, N/PE(N), ⚬ | 35 mm ² | 50 mm ² | |

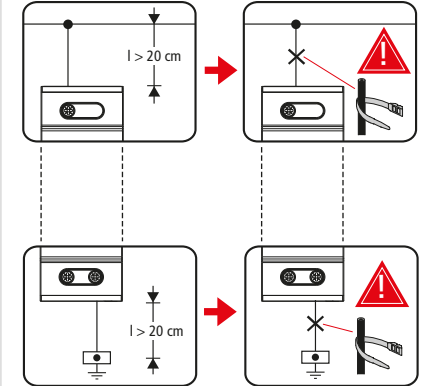

TN-C / IT

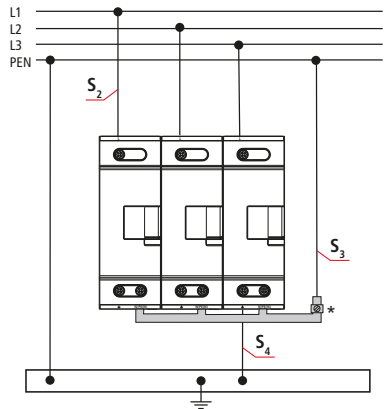

TN-S

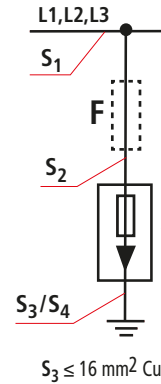
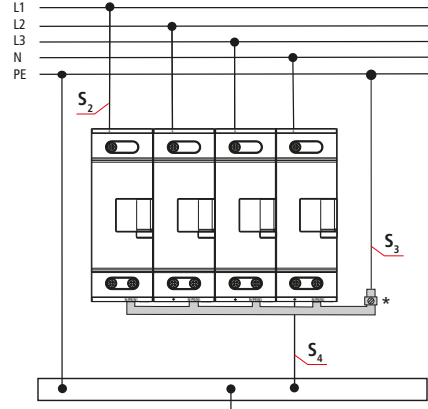

| S ₁ / mm ² | max. I _k | S ₂ / mm ² | S ₃ /S ₄ / mm ² | |
|----------------------------------|---------------------|----------------------------------|--|--|
| ≤ 25 mm ² | ≤ 50 kA | = S ₁ | = S ₁ min. 16 mm ² | |
| > 25 mm ² | ≤ 50 kA | 4) 25 mm ² | 25 mm ² | |

LPZ 0_A LPZ 0_B LPZ 1 LPZ 2



LPZ 3

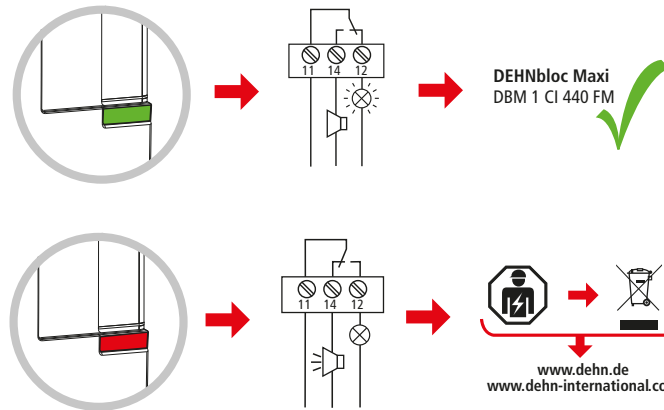

| DEHNbloc Maxi, DBM 1 CI 440 FM | |
|--------------------------------|---|
| | U_N / I_N AC: 250 V / 0.5 A DC: 250 V / 0.1 A 125 V / 0.2 A 75 V / 0.5 A |
| max. 1.5 mm ² | |

Überspannungsschutz DEHN SE
Blitzschutz/Erdung
Arbeitsschutz
DEHN schützt.

Instruções de segurança

A ligação e a montagem do aparelho apenas devem ser efectuadas por electricistas. Cumprir as normas nacionais e as disposições de segurança (IEC 60364-5-53 (VDE 0100 parte 534:…)). Antes da montagem, controlar se o aparelho apresenta danos exteriores. Não se pode proceder à montagem do aparelho, se for detectado um dano ou qualquer outro defeito. A utilização do aparelho só é permitida no âmbito das condições referidas e indicadas no presente manual de montagem. No caso de cargas superiores aos valores indicados, podem ser causados danos no aparelho, assim como nos meios de produção eléctricos ligados a este. As intervenções e as alterações no aparelho causam a perda do direito à garantia.

Informações técnicas adicionais

Número de portas do SPD (dispositivo de protecção contra sobretensões): 1
1) Elemento de fixação
2) Placa de montagem
3) Classe de protecção: IP 20 (instalado)
4) na instalação de todos os cabos ativados à prova de falha de ligação à terra e de curto-circuitos (L1, L2, L3, N)
5) Pré-fusível integrado

Veiligheidsvoorschriften

Aansluiting en montage van het apparaat mogen enkel door een erkend elektricien uitgevoerd worden. De nationale voorschriften en veiligheids­palingen dienen opgevolgd te worden (IEC 60364-5-53 (VDE 0100 Deel 534:…)). Voor de montage dient het apparaat op uitwendige schade nagekeken te worden. Indien schade of een andere fout vastgesteld wordt, mag het apparaat niet gemontereerd worden. Het gebruik van het apparaat is alleen toegelaten binnen het kader van de in deze montagehandleiding opgenomen en getoonde omstandigheden. Bij belastingen die hoger liggen dan de getoonde waarden, kunnen wordt het apparaat als de aangesloten elektrische werktuigen beschadigd worden. Verkeerd gebruik en veranderingen aan het apparaat leiden tot het verlies van het recht op waarborg.

Bijkomende technische gegevens

Aantal poorten van de SPD: 1
1) Bevestigings­element
2) Montageplaat
3) Beschermingsgraad: IP 20 (ingebouwd)
4) bij het aardings- en kortsluitveilig leggen van alle actieve geleiders (L1, L2, L3, N)
5) geïntegreerde voorzekerger

Bezpečnostní pokyny

Připojení a montáž přístroje smí provést pouze elektrikář. Dodržujte národní předpisy a bezpečnostní ustanovení (viz též IEC 60364-5-53 (VDE 0100 část 534:…)). Před zahájením montáže zkontrolujte, zda není přístroj zřejmá poškozen. Pokud zjistíte poškození nebo jiné vady, nesmíte přístroj montovat. Použití přístroje je dovoleno pouze v rámci podmínek uvedených a jmenovaných v návodu k instalaci. V případě zatížení nad rámec uvedených hodnot může dojít ke zničení přístroje a pripojených elektrických provozních prostředků. Zásahy do přístroje a změny mají za následek zánik nároku na záruční plnění.

Další technické údaje

Počet portů SPD: 1
1) Upevňovací prvek
2) Montážní deska
3) Druh ochrany: IP 20 (vestavěný)
4) v případě instalace všech aktivních vodičů (L1, L2, L3, N) s ochranou proti zeminnu zkratu a zkratu
5) integrovaná předfazená pojistka

Hans-Dehn-Str. 1
Postfach 1640
92306 Neumarkt
Germany

Informazioni di sicurezza

L'allacciamento ed il montaggio dell'apparecchiatura possono essere effettuati solo da personale qualificato. Sono da osservare le prescrizioni e le disposizioni di sicurezza nazionali (IEC 60364-5-53 (VDE 0100 Parte 534:…)). Prima del montaggio, controllare che l'apparecchiatura non presenti danneggiamenti all'esterno. Nel caso in cui dovesse essere constatato un danneggiamento o un altro difetto, non montare l'apparecchiatura. L'impiego dell'apparecchiatura è consentito esclusivamente in presenza delle condizioni menzionate ed indicate in queste istruzioni sul montaggio. In caso di carico superiore ai valori dimo­strati, l'apparecchiatura e l'impianto elettrico collegatovi possono subire gravi danneggiamenti. Interventi o modifiche all'apparecchiatura comportano la perdita del diritto di garanzia.

Dati tecnici aggiuntivi

Numero di ports del dispositivo di protezione da sovratensione: 1
1) Elemento di fissaggio
2) Piastra di montaggio
3) Grado di protezione: IP 20 (installato)
4) in caso di posa, protetta contro il guasto a terra e i cortocircuiti, di tutti i conduttori attivi (L1, L2, L3, N)
5) prefusibile integrato

Sikkerhedshenvisninger

Tilslutning og montering af aflederen må kun udføres af en fagkyndig. De nationale forskrifter og sikkerhedsbestemmelser måste efterkommes. Se også (IEC 60364-5-53-534). Før monteringen skal aflederen kontrolleres for udvendige skader. Hvis der konstateres skader eller andre mangler, må aflederen ikke monteres. Anvendelse af aflederen er kun tilladt i forbindelse med betingelserne, der er nævnt og vist i montagevejledningen. Ved belastning, der overskrider de anførte værdier, kan aflederen såvel som de tilsluttede installationer og apparater ødelægges. Åbning og indgreb i aflederen medfører bortfald af enhver garanti.

Yderligere tekniske oplysninger

Antal SPD-porte: 1
1) Befæstelseselement
2) Monteringsplade
3) Kapsling: IP 20 (monteret)
4) i forbindelse med jord- og kortslutningsikker oplægning af aktive ledere (L1, L2, L3, N)
5) integreret sikring

Güvenlik uyarıları

Çihazın bağlantı ve montajı, sadece bir elektrik teknisyeni tarafından yapılabilir. Ulusalaraası düzenlemeler ve güvenlik hükümleri dikkate alınmalıdır (bkz. ayrıca IEC 60364-5-53 (VDE 0100 Bölüm 534:…)). Çihaz montajı öncesinde, dış hasar durumu kontrol edilmelidir. Bir hasar veya başka bir kusur tespit edilirse çihaz montajı yapılmamalıdır. Çihazın kullanılmaına sadece bu montaj kılavuzu kapsamında belirtilen ve gösterilen koşullarda izin verilir. Belli bir değerin üzerinde olan yüklemeler çihaza ve buna bağlı elektrikli ekipmanlara zarar verebilir. Çihazda müdahaleler ve değışiklikler yapılması, garanti haklarını dğmesime yönü açar.

EK Teknik Bilgiler

SPD liman sayısı: 1
1) Sabitleme elemanı
2) Montaj plakası
3) Koruma sınıfı: IP 20 (entegre)
4) tüm aktif iletkenlerin (L1, L2, L3, N) gömülme ve ksa devre korumalı yönlendirmesi
5) Entegre ön sigorta

Tel. +49 9181 906-0
www.dehn-international.com

Indicaciones de seguridad

La conexión y el montaje del aparato sólo deben ser realizados por un electricista especializado. Deben observarse las normativas y disposiciones de seguridad nacionales (IEC 60364-5-53 (VDE 0100 parte 534:…)). Antes de iniciar el montaje, debe comprobarse que el aparato no presente daños externos. En caso de observar daños u otros defectos, no debe efectuarse el montaje del aparato. El empleo del aparato está limitado a las condiciones indicadas y mostradas en estas instrucciones de montaje. Si las cargas superan los valores indicados, puede dañar tanto el aparato como los medios de producción eléctricos conectados al mismo. La manipulación interior o la modificación del aparato invalidan el derecho de garantía.

Informaciones técnicas adicionales

Número de puertos del DPS: 1
1) Elemento de sujeción
2) Placa de montaje
3) Clase de protección: IP 20 (instalado)
4) En caso de instalación de los conductores activos (L1, L2, L3, N) con resistencia a cortocircuitos y a prueba de fallos a tierra
5) fusible previo integrado

Säkerhetsföreskrifter

Apparaten får endast anslutas och monteras av behörig elektriker. Nationella föreskrifter och säkerhetsbestämmelser måste beaktas (IEC 60364-5-53 (VDE 0100 del 534:…)). Kontrollera apparaten på yttre skador innan den monteras. Om skador eller andra brister föreligger, får apparaten inte monteras. Apparaten får endast användas under de villkor som nämns och åskådliggörs i denna monteringsanvisning. Vid belastningar som sträcker sig utöver nämnda värden, kan apparaten samt anslutna elektriska driftinrättningar förstöras. Ingrepp i förändringar av apparaten leder till att alla garantianspråk bortfallar.

Ytterligare tekniska uppgifter

Antal portar överspanningsskydd: 1
1) Fästdon
2) Monteringsplatta
3) Kapslingsklassning: IP 20 (inbyggt)
4) vid jord- och kortslutnings säker dragnig av alla aktiva elektriska ledare (L1, L2, L3, N)
5) integrerad huvudsäkring

Инструкции по безопасности

Подключение и монтаж устройства должен проводить только специалист-электрик. Следует соблюдать национальные нормативные документы по безопасности (см. так же МЭК 60364- 5-53 (VDE 0100 Часть 534:…)). Перед монтажом проведите проверку на наличие внешних повреждений.

При обнаружении какого-либо повре- ждения или дефекта, монтаж устрой ства запрещен. Монтаж устрой-ства производить согласно требованиям, описанным в данной инструкции по монтажу. При воздействии нагрузки, превышающей предельно допустимые значения, прибор и подключенные к нему электрическое оборудование могут быть повреждены или разру шены. Любое несанкциониро- ванное вмешательство или самостоятельная модиф-кация устройства ведут к прекращению гарантийного срока.

Дополнительные технические характеристики

Количество портов: 1
1) Крепежный элемент
2) Монтажная плата
3) Степень защиты: IP 20 (в собранном виде)
4) при обеспечении защиты от коротких замыканий для всех проводников сети (L1, L2, L3, N)
5) встраенный предохранитель



IEC 60417-6182:
Installation,
electrotechnical expertise

Consignes de sécurité

Montage et branchement de l'appareil à faire effectuer exclusivement par un électricien qualifié. Respecter les normes et les prescriptions de sécurité en vigueur localement (CEI 60364-5-53 (VDE 0100 partie 534:…)). Avant montage, procéder à un contrôle visuel extérieur de l'appareil. Ne pas monter celui-ci en cas de dommage manifeste ou si tout autre défaut est présenté. La mise en œuvre de l'appareil n'est autorisée que pour la destination et aux conditions présentées et explicitées dans les présentes instructions de service. Des charges non comprises dans les plages de valeurs indiquées pourront abimer l'appareil ainsi que les matériels électriques qui lui sont raccordés. Toute revendication en garantie sera exclue dans le cas d'une intervention sur l'appareil ou d'une transformation de celui-ci.

Caractéristiques techniques supplémentaires

Nombre de ports du dispositif de protection contre les surtensions : 1
1) Élément de fixation
2) Plaque de montage
3) Indice de protection : IP 20 (monté)
4) En cas de pose résistante aux courts-circuits à la terre de tous les conducteurs actifs (L1, L2, L3, N)
5) Fusible amont intégré

Turvaohjeet

Tämän laitteen liittämisen saa suorittaa vain sähköalan ammattimies. Maakohtaisia määräyksiä ja turvallisuusmääräyksiä on noudatettava (IEC 60364-5-53:n (VDE 0100 osa 534:…)). Kone on tarkastettava ennen asennusta mahdollisten ulkoisten vaurioiden varalta. Todettaessa vaurio tai muu puute, ei laitetta saa asentaa. Laitteen asoitto on sallittua vain näissä asennusohjeissa mainituissa ja kätöitetuissa olosuhteissa. Laitte sekä siihen liitetyt sähkökäyttövälineet saattavat vaurioitua kuormituksilla, jotka ylittävät annettut arvat. Kaikien aktivien johtimien (L1, L2, L3, N) maadoitetta ja oikosuluta suojattu asennus

Lisää teknisiä tietoja

SPD-porttien lukumäärä: 1
1) Fästdon
2) Kiinnityselementti
3) Asennusaluusta
4) Kotelointiluokitus: IP 20 (asennettu)
5) kaikkien aktivien johtimien (L1, L2, L3, N) maadoitetta ja oikosuluta suojattu asennus
5) integroitu varmistus

Biztonsági útmutatások

A készüléket csak villanyzserelő csatlakoztathatja és szerelheti fel. Az országos előírásokat és biztonsági rendelkezéseket be kell tartani (lásd még az IEC 60364-5-53-t (VDE 0100 534. rész)t). Is felszerelés előtt ellenőrizni kell, hogy a készülék külseje nem rongálódott-e meg. Ha netán rongálódás vagy egyéb hiányosság állapítható meg, nem szabad felszerelni a készüléket. A készüléket csak a beépítési útmutatóban említett és bemutatott feltételek mellett szabad használni. A közölt értékek meghaladó terhelések esetén a készülék, valamint a rácsatlakoztatott elektromos berendezések tönkremehetnek. A készüléken végzett beavatkozások és változtatások a jótállási igény megszűnéséhez vezetnek.

További műszaki információk

Portok száma a TVN-n: 1
1) Rögzítőelem
2) Szerelőelemz
3) Védettségi mód: IP 20 (felszerelt állapotban)
4) föld- és zárlatbiztos fektetésé esetén valamennyi működő áramvezető (L1, L2, L3, N)
5) integrált biztosíték

Safety Instructions

The device may only be connected and installed by an electrically skilled person. National standards and safety regulations must be observed (see IEC 60364-5-53 (VDE 0100 Part 534:…)). The device must be checked for external damage before installation. If any damage or other faults are detected in this check, the device must not be installed. Its use is only permitted within the limits shown and stated in these installation instructions. The device and the equipment connected to can be destroyed by loads exceeding the values stated. Opening or tampering with the device invalidates the warranty.

Additional technical data

Number of ports of the SPD: 1
1) mounting element
2) mounting plate
3) Degree of protection: IP 20 (installed device)
4) In case of inherently short-circuit and earth-fault-proof installation of all live conductors (L1, L2, L3, N)
5) backup fuse integrated

Υποδείξεις ασφαλείας

Η σύνδεση και η συναρμολόγηση της συσκευής επιτρέπεται να διεξαχθούν μόνο από κάποιον/κάποια ηλεκτρολόγο. Πρέπει να τηρούνται οι εθνικές διατάξεις και οδηγίες ασφαλείας (IEC 60364-5-53 (VDE 0100 Μέρος 534:…)) Πριν τη συναρμολόγηση η συσκευή πρέπει να ελεγχτεί για τυχόν εξωτερικές βλάβες. Δεν επιτρέπεται η συναρμολόγηση της συσκευής σε περίπτωση που εξακριβωθεί κάποιο ζημιά ή άλλο ελάττωμα. Η χρήση της συσκευής επιτρέπεται μόνο στο πλαίσιο των όρων που αναφέρονται σ αυτές τις οδηγίες συναρμολόγησης. Σε περίπτωση επιβαρύνσεων που υπερβούν των προδιαγραφών, όπως μπορεί να καταστορωθούν η συσκευή και ο συνδεόμενοι μ' αυτήν πόροι. Επιβάρσας και μεταρροπές στη συσκευή οδηγούν στην απώλεια των όρων που απορρέουν από την εγγύηση.

Πρόσθετα τεχνικά στοιχεία

Αριθμός θυρών του SPD: 1
1) Στοιχείο στερέωσης
2) Πλάκα συναρμολόγησης
3) Τύπος προστασίας: IP 20 (ενσωματωμένο)
4) σε ασφαλή διάταξη έναντι γείωσης και βαρρυκυκλικώς όλων των ενεργών αγωνών (L1, L2, L3, N)
5) ενσωματωμένη προστασφάεια

安全須知

只允许由专业电工来连接和安装设备。必须遵守国家有关法规和安全规章（另见（IEC 60364-5-53 (VDE 0100 第 534 条:。)。安装前必须检查设备是否有外观损坏，如果有损坏或者有其它缺陷，则不得安装该设备。该设备只允许在本安装说明书中规定的范围和条件下使用。如果负载超出了规定的数值，则该设备可能会损坏所连接的电气设备。打开和更改设备会导致保修失效。

其它的技术数据

SPD 端口的数量: 1
1) 固定元件
2) 安装板
3) 防护等级: IP 20 (装在外壳内的)
4) 在采用了接地保护和短路保护接地通电导线 (L1, L2, L3, N) 时
5) 内置后备熔丝

1904 / 01.22 / 3003000

Sicherheitshinweise

Der Anschluss und die Montage des Gerätes darf nur durch eine Elektrofachkraft erfolgen. Die nationalen Vorschriften und Sicherheitsbestimmungen sind zu beachten (siehe auch IEC 60364-5-53 (VDE 0100 Teil 534:…)). Vor der Montage ist das Gerät auf äußere Beschädigung zu kontrollieren. Sollte eine Beschädigung oder eine sonstiger Mangel festgestellt werden, darf das Gerät nicht montiert werden. Der Einsatz des Gerätes ist nur im Rahmen der in dieser Einbauleitung genannten und gezeigten Bedingungen zulässig. Bei Belastungen, die über den ausgewiesenen Werten liegen, können das Gerät sowie die daran angeschlossenen elektrischen Betriebsmittel zerstört werden. Eingriffe und Veränderungen am Gerät führen zum Erlöschen des Gewährleistungsanspruchs.

Zusätzliche technische Angaben

Anzahl der Ports des SPD: 1
1) Befestigungselement
2) Montageplatte
3) Schutzart: IP 20 (eingebaut)
4) bei erd- und kurzschlußsicherer Verlegung aller aktiven Leiter (L1, L2, L3, N)
5) integrierte Versicherung

Wskazówki bezpieczeństwa

Urządzenie może być podłączone i zainstalowane wyłącznie przez wykwalifikowaną i uprawnioną osobę. Należy przestrzegać norm krajowych i przepisów bezpieczeństwa pracy (IEC 60364-5-53 (VDE 0100 Część 534:…)). Przed przystąpieniem do montażu należy kontrolować urządzenie pod kątem ewentualnych uszkodzeń zewnętrznych. Jeśli podczas kontroli zostanie stwierdzone uszkodzenie lub inna usterka, urządzenia nie wolno instalować. Wykonanie urządzenia jest dozwolone wyłącznie z uwzględnieniem warunków zawartych w instrukcji montażu. Obciążenia przekraczające wartości podane w instrukcji mogą spowodować uszkodzenie samego urządzenia, jak i podłączonych układów elektrycznych. Otwieranie urządzenia i manipulowanie przy nim uniemożliwia gwarancję.

Dodatkowe dane techniczne

Ilość portów SPD: 1
1) Element mocujący
2) Płyta montażowa
3) Rodzaj ochrony: IP 20 (zainstalowane)
4) przy instalowaniu uziemionym i odporpnym na zwarcia wszystkich aktywnych przewodów (L1, L2, L3, N)
5) zintegrowane zabezpieczenie wstępne

安全上の注意事項

機器の接続および設置は、必ず有資格の電気工事が行いいます。国内の規定および安全規制を順守してください。(IEC 60364-5-53 (VDE 0100 パート 0100:…)も参照のこと)。設置前に機器に外部損傷がないか点検します。損傷またはその他の欠陥が確認された場合は、機器を取り付けることはできません。本機器は、本取付説明書に記載された条件下でのみ使用することができます。定格値を超える負荷がかかりますと機器やこれに接続されている電装品が損傷する場合があります。機器に変更を加えたり改造を行った場合、機器の保証は失効するものとします。

追加技術データ

SPDポートの個数: 1
1) 締結具
2) マウントプレート
3) 保護等級: IP 20 (取り付け状態)
4) 全心線(L1、L2、L3、N)が接地および短絡防止配線の場合
5) 統合型バックアップヒューズ