

## Arbeitsschutz

# Gebrauchsanleitung

## Spannungsprüfer PHE3

mit optischer und akustischer Anzeige  
Nennspannung von 3 bis 132 kV / 50 Hz  
nach DIN VDE 0682 Part 411 (IEC/EN 61243-1)



# INHALTSVERZEICHNIS

<b>1.</b>	<b>Besondere Sicherheitshinweise</b> .....	<b>3</b>
<b>2.</b>	<b>Allgemeine Anwendungsbestimmungen</b> .....	<b>4</b>
<b>3.</b>	<b>Hinweise für die Benutzung</b> .....	<b>8</b>
<b>4.</b>	<b>Zusammenbau des Spannungsprüfers PHE3...</b> .....	<b>8</b>
<b>4.1</b>	<b>Einschrauben der Prüfspitze</b> .....	<b>9</b>
<b>4.2</b>	<b>Anzeigegeräte</b> .....	<b>9</b>
4.2.1	Anzeigegerät mit Universalzahnkupplung .....	9
4.2.2	Anzeigegerät mit M12-Gewindebolzen .....	9
<b>4.3</b>	<b>Steckkupplungs-System</b> .....	<b>10</b>
<b>4.4</b>	<b>Ausführungsformen von Elektroden und Prüfsonden</b> .....	<b>10</b>
<b>5.</b>	<b>Hinweise zur sicheren Handhabung</b> .....	<b>11</b>
<b>5.1</b>	<b>Typenschild:</b> .....	<b>12</b>
<b>5.2</b>	<b>Nennspannung / Nennspannungsbereich</b> .....	<b>12</b>
<b>6.</b>	<b>Prüfvorgang</b> .....	<b>13</b>
<b>6.1</b>	<b>Funktionskontrolle</b> .....	<b>13</b>
<b>6.2</b>	<b>Einsatz des Spannungsprüfers PHE3 in der Anlage</b> .....	<b>14</b>
<b>6.3</b>	<b>Spannungsprüfer PHE3 mit Nennspannungswahlschalter</b> .....	<b>14</b>
6.3.1	Funktion des Nennspannungswahlschalters: .....	14
6.3.2	Funktionskontrolle (Geräte mit Nennspannungswahlschalter): .....	15
6.3.3	Einsatz des Spannungsprüfers in der Anlage (Geräte mit Nennspannungswahlschalter):.....	15
<b>7.</b>	<b>Transport und Pflege</b> .....	<b>16</b>
<b>8.</b>	<b>Zubehör</b> .....	<b>16</b>
<b>9.</b>	<b>Batteriewechsel / -entnahme</b> .....	<b>17</b>
<b>10.</b>	<b>Entsorgung</b> .....	<b>19</b>
<b>11.</b>	<b>Wiederholungsprüfungen</b> .....	<b>19</b>
<b>12.</b>	<b>Anhang</b> .....	<b>20</b>
<b>12.1</b>	<b>Zubehör</b> .....	<b>20</b>



IEC 60417-6182:  
Installation,  
electrotechnical expertise

## 1. Besondere Sicherheitshinweise

**Der Spannungsprüfer darf nur von einer Elektrofachkraft oder einer elektrotechnisch unterwiesenen Person im Sinne von EN 50110-1: ...; (DIN VDE 0105-100: ...) benutzt werden - sonst besteht Lebensgefahr!**

**Der Spannungsprüfer darf nur eingesetzt werden, wenn die Sicherheitsvorkehrungen gegen Brand- und Explosionsgefahren berücksichtigt wurden [siehe B2 und B3 in EN 50110-1: ... (DIN VDE 0105-100: ...)].**

**Den Anforderungen an diesen Spannungsprüfer liegen die herabgesetzten Werte der Mindestabstände nach DIN VDE 0101: ... zugrunde. Dieser Spannungsprüfer PHE3 ist daher nur bedingt in fabrikfertigen, typgeprüften Anlagen (z.B. DIN EN 62271-200 (VDE 0671-200)) einsetzbar. Der Benutzer des Spannungsprüfers bzw. der Betreiber der Schaltanlage muß sich beim Hersteller seiner fabrikfertigen Schaltanlage erkundigen, ob und wo der Spannungsprüfer eingesetzt werden darf.**

**Vor dem Einsatz ist der Spannungsprüfer auf ordnungsgemäßen Zustand zu kontrollieren. Sollte eine Beschädigung oder ein sonstiger Mangel festgestellt werden, darf der Spannungsprüfer nicht eingesetzt werden.**

**Der Einsatz ist grundsätzlich nur im Rahmen der in dieser Gebrauchsanleitung genannten Vorgaben und Bedingungen zulässig.**

**Wird nur einer der angeführten Sicherheitshinweise nicht berücksichtigt oder missachtet, besteht Gefahr für Leib und Leben des Anwenders, außerdem ist die Anlagenverfügbarkeit gefährdet.**

**Eingriffe und Veränderungen an dem Spannungsprüfer oder das Hinzufügen fabrikat- oder typfremder Komponenten gefährden die Arbeitssicherheit, sind unzulässig und führen zum Erlöschen des Gewährleistungsanspruches.**

## 2. Allgemeine Anwendungsbestimmungen

**Bei der Benutzung sind nachfolgende Punkte unbedingt zu beachten  
- sonst besteht Lebensgefahr!**

Spannungsprüfer der Type **PHE3** dürfen nur in elektrischen Anlagen benutzt werden, für deren Nennspannung und Nennfrequenz (siehe Typenschild, Pkt. 5.1, Seite 12) sie gekennzeichnet sind.

Spannungsprüfer **PHE3** sind vor und nach dem Benutzen auf einwandfreie Funktion zu prüfen.

Die Prüfelektrode ist an den metallisch blanken Leiter anzulegen, Farbanstriche sind ggf. mit der Prüfelektrode zu durchstoßen.

Spannungsprüfer **PHE3** dürfen beim Benutzen nur an der Handhabe gefasst und müssen von einem sicheren Standort aus so gehandhabt werden, dass der Benutzer im notwendigen Sicherheitsabstand von allen Anlageteilen bleibt, die unter Spannung stehen.

Beim Anlegen der Prüfelektroden von Spannungsprüfern **PHE3** müssen diese von anderen unter Spannung stehenden oder geerdeten Anlageteilen soweit wie möglich entfernt bleiben. Spannungsprüfer der Typen **PHE3** sind mehrteilig (siehe Pkt. 4, Zusammenbau und Bild 1-3)

Der Spannungsprüfer **PHE3** darf in Innenanlagen und im Freien verwendet werden. Die Geräte sind auch bei Niederschlägen verwendbar. Dabei dürfen sie jedoch nicht länger als 1 Minute ununterbrochen an Spannung liegen.

Die elektrische Funktion des Spannungsprüfers ist nicht von seiner Lage abhängig. Die Gebrauchslage richtet sich nach den räumlichen Gegebenheiten der Anlage.

Im Betrieb und bei Lagerung der Geräte müssen die vorgegebenen Grenzwerte  $-30^{\circ}\text{C}$  bis  $+55^{\circ}\text{C}$  (Temperatur) und 20 bis 96% (Feuchte) eingehalten werden

Betaute Geräte (z.B. hervorgerufen durch extreme Temperaturwechsel) sind vor der Benutzung trocken zu wischen.

Das Ansprechen des Spannungsprüfers ist an Betriebsspannung (unterste Spannung bei Nennspannungsbereich) von Zeit zu Zeit zu kontrollieren.

Die Gebrauchsanleitung ist beim Spannungsprüfer **PHE3** aufzubewahren!

**PHE3 ... (3 - 30 kV)**

**Isolierstange, IS M12 STK 640**  
(Ausführung: M12-Gewinde)

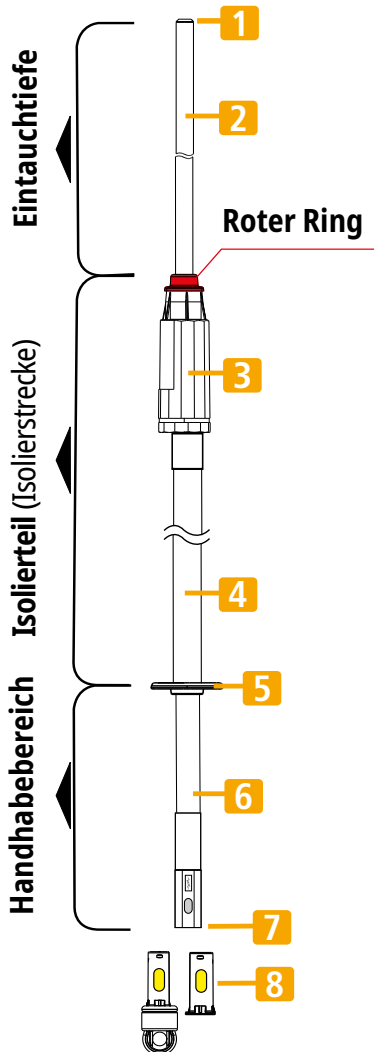

**PHE3 ... (3 - 30 kV)**

**Isolierstange, IS ZK STK 670**  
(Ausführung: M12-Zahnkupplung)

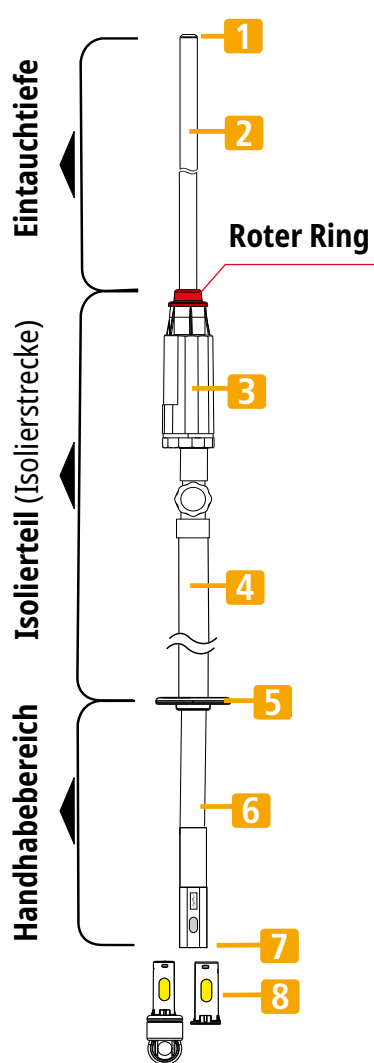

**PHE3 ... (10 - 30 kV)**

**Isolierstange, IS ZK30 STK 30 360**  
(Ausführung: Zahnkupplung)

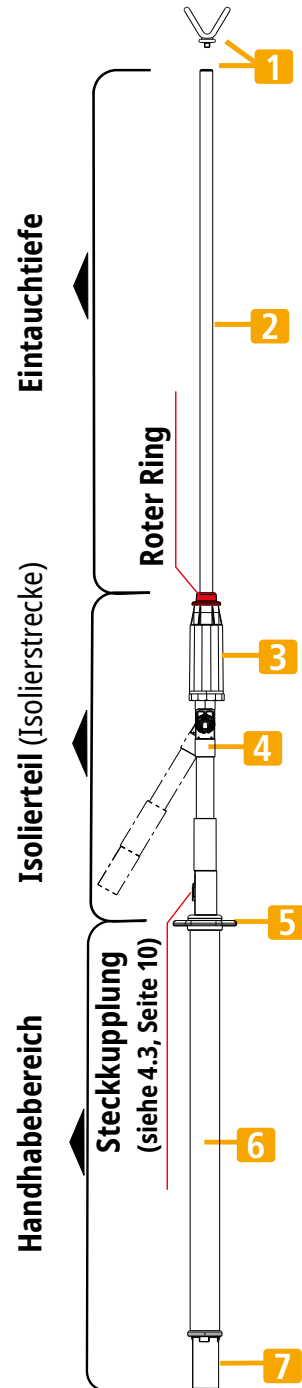

- 1** Prüfelektrode
- 2** Prüfspitze
- 3** Anzeigergerät
- 4** Isolierstange/ Isolierteil
- 5** Begrenzungsscheibe
- 6** Handhabe
- 7** Steckkupplungs-System
- 8** Abschlussteile (optional)



Bild 1

**PHE3 ... (30 - 60 kV)**

**Isolierteil, IT M12 STK 30 700**  
(Ausführung: M12-Gewinde)

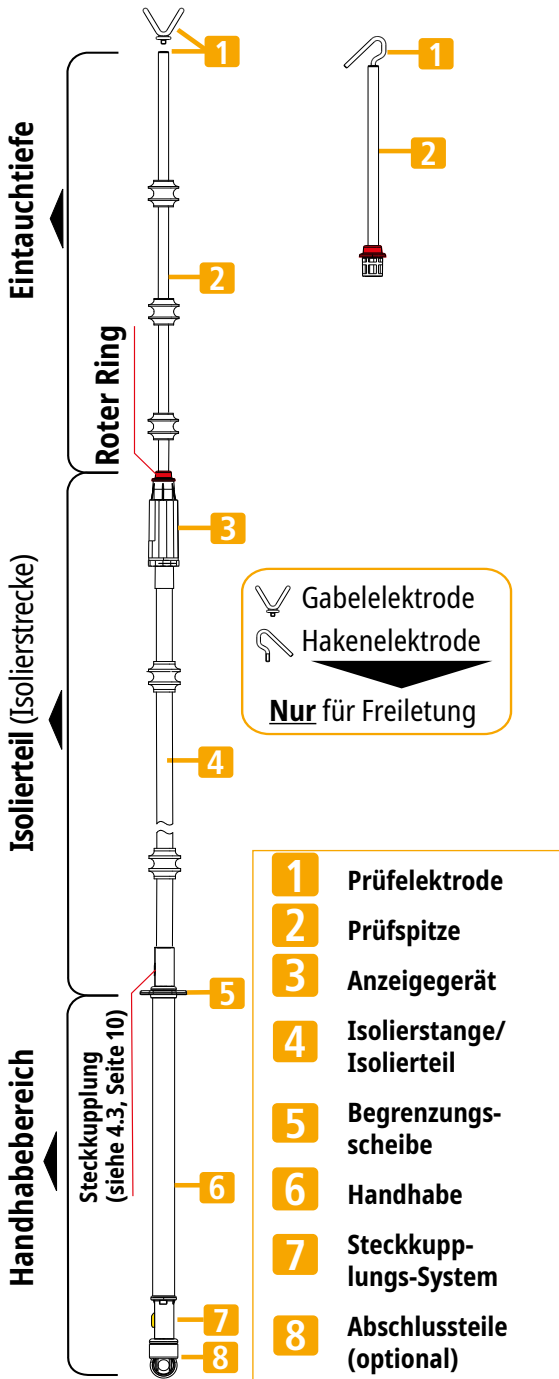

AR STK   
A STK

**PHE3 ... (10 - 110 kV)**  
**(10 - 30 kV)**

**Isolierteil, IT ZK30 STK 30 360**  
(Ausführung: Zahnkupplung)

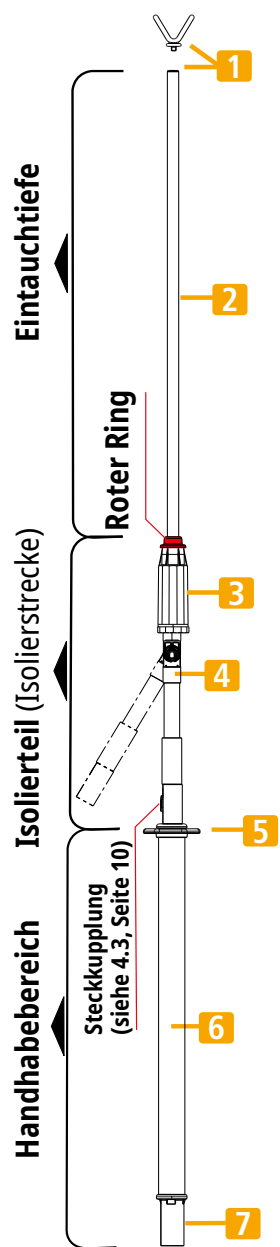

**PHE3 ... (10 - 100 kV)**  
**(60 - 110 kV)**

**Isolierteil, IT M12 STK 30 1150**  
(Ausführung: M12-Gewinde)



Bild 2

## PHE3 ... (60 - 132 kV)

**Adapter, AD M12 STK 30 350**  
(Ausführung: M12-Gewinde)

**Adapter, AD ZK STK 30 360**  
(Ausführung: Zahnkupplung)

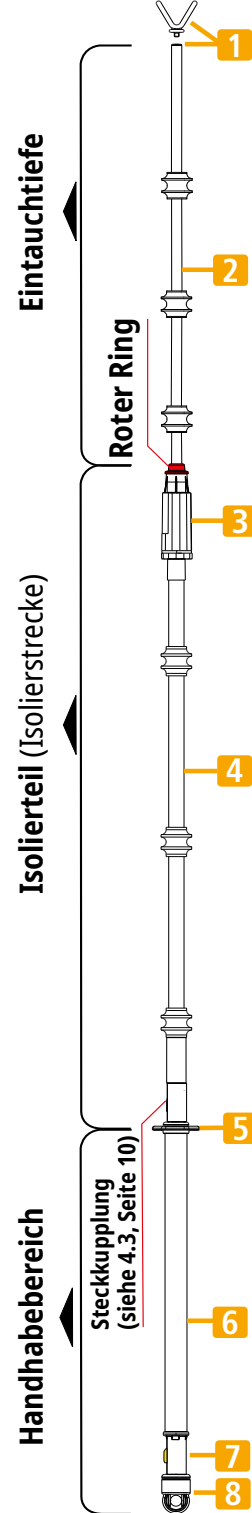
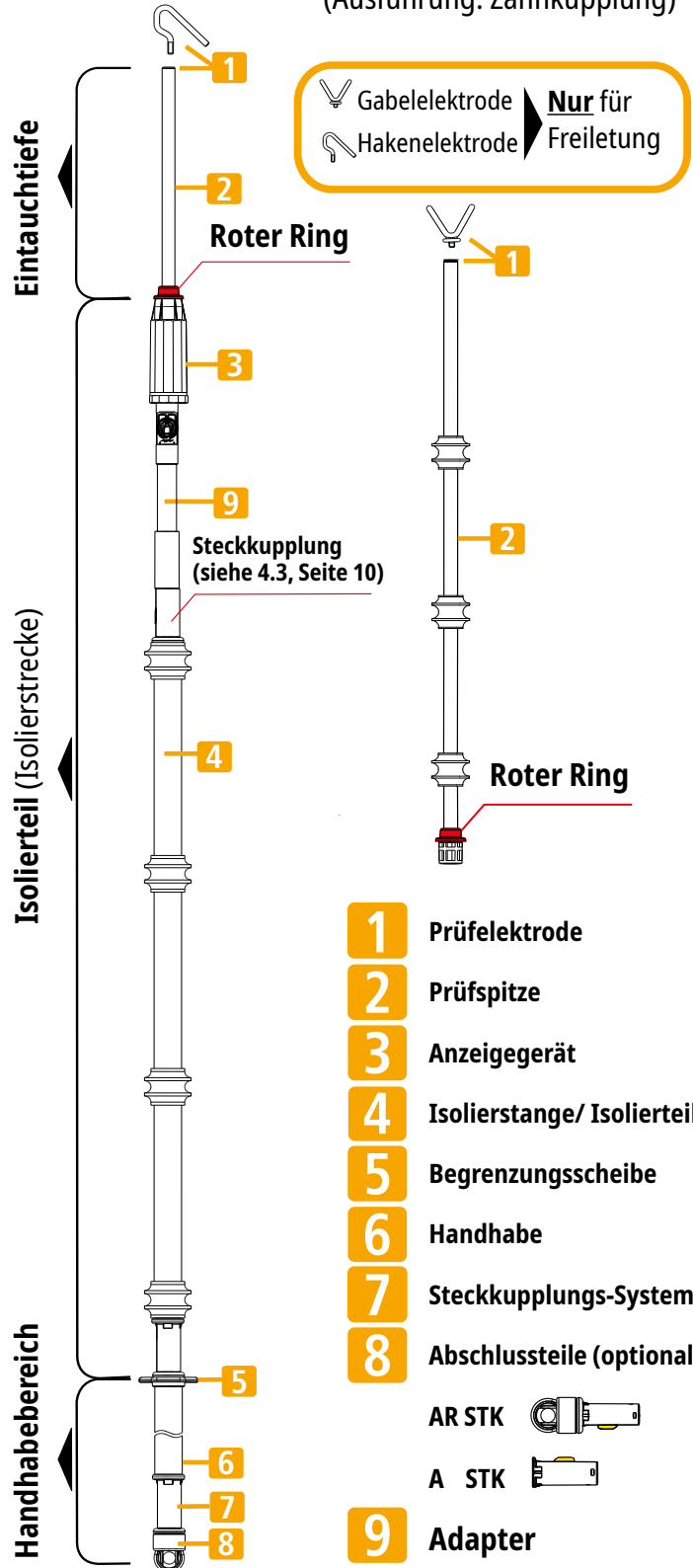
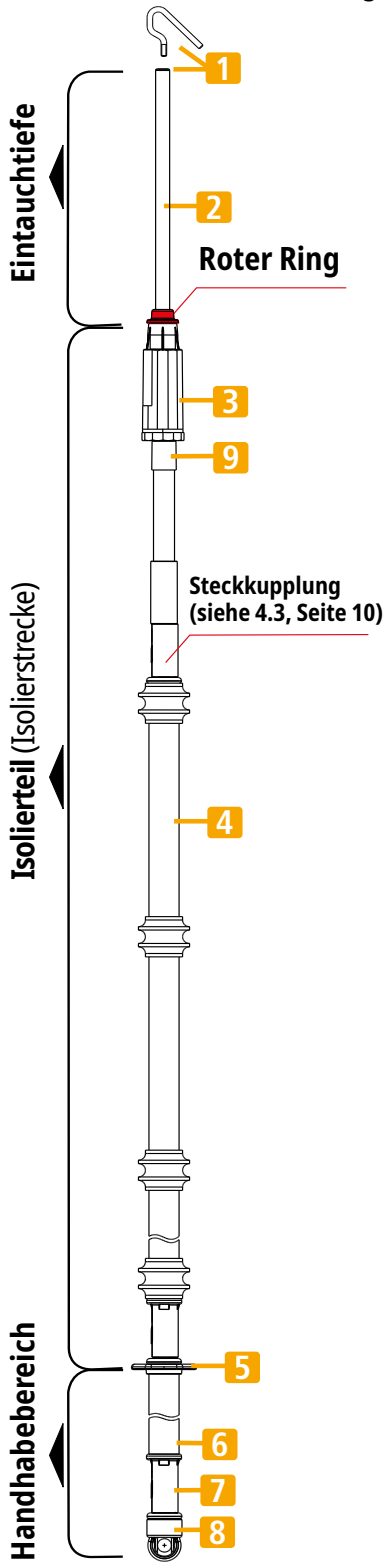

- 1** Prüfelektrode
  - 2** Prüfspitze
  - 3** Anzeigergerät
  - 4** Isolierstange/ Isolierteil
  - 5** Begrenzungsscheibe
  - 6** Handhabe
  - 7** Steckkupplungs-System
  - 8** Abschlussteile (optional)
- AR STK 
- A STK 
- 9** Adapter

Bild 3

### 3. Hinweise für die Benutzung

Spannungsprüfer vom Typ **PHE3...** sind drei- oder mehrteilig, d.h. mit abnehmbarer Isolierstange und abnehmbarer Prüfspitze und ggf. mit einer oder mehreren Handhabeverlängerungen ausgeführt (siehe auch Bild 1-3 , Seite 5-7).

Bei der Benutzung sind nachfolgende Punkte unbedingt zu beachten.  
>>> **Sonst besteht Lebensgefahr!**<<<

Der Spannungsprüfer **PHE3...** beinhaltet Geräte der Kategorie **"S"** und **"L"**. In Prüfersets kann jeweils eine Prüfspitze der Kategorie **"S"** und **"L"** enthalten sein.

Die Kennzeichnung **"S"** bedeutet: **"Switchgear"** (=Schaltanlage). Prüfer mit dem Kennzeichen **"S"** können in Schaltanlagen und an Freileitungen eingesetzt werden.

Die Kennzeichnung **"L"** bedeutet: **"Line"** (= Freileitung). Prüfer mit dem Kennzeichen **"L"** können an Freileitungen eingesetzt werden (siehe Bild 4).

Die Prüfspitzen des Spannungsprüfers PHE3 der Bauform **"S"** und **"L"** sind am oberen Ende (Prüfelektrode **1** mit einem Zahnkranz ausgestattet. Dieser ermöglicht ein sicheres Antasten an das Anlagenteil (siehe Bild 4).

### 4. Zusammenbau des Spannungsprüfers PHE3...

Die nachfolgenden Einzelteile des Spannungsprüfers **PHE3...** dürfen nur in der durch Beschilderung angegebenen Zuordnung zusammengestellt werden:

- **Prüfelektrode** (optional)
- **Prüfspitze** (integrierte Zahnkranzelektrode)
- **Anzeigergerät**
- **Adapter**
- **Isolierstange / Isolierteil / Handhabe**
- **Handhabeverlängerung**
- **Abschlussstück**

Der Spannungsprüfer **PHE3...** muss **mindestens** aus den nachfolgenden Einzelteilen bestehen:

- **Prüfspitze** (integrierte Zahnkranzelektrode)
- **Anzeigergerät**
- **Isolierstange (bestehend aus: Isolierteil / Handhabe)** (siehe hierzu auch Bild 1-3, Seite 5-7).



Bild 4 Aufbau



## Hinweis:

Beim Zusammenbau des Spannungsprüfers **PHE3...** dürfen nur die Einzelteile verwendet werden welche aus dem Typenschild des jeweiligen Spannungsprüfers **PHE3...** ersichtlich sind (siehe Typenschild des Spannungsprüfers **PHE3...**, Pkt. 5, Seite 11).

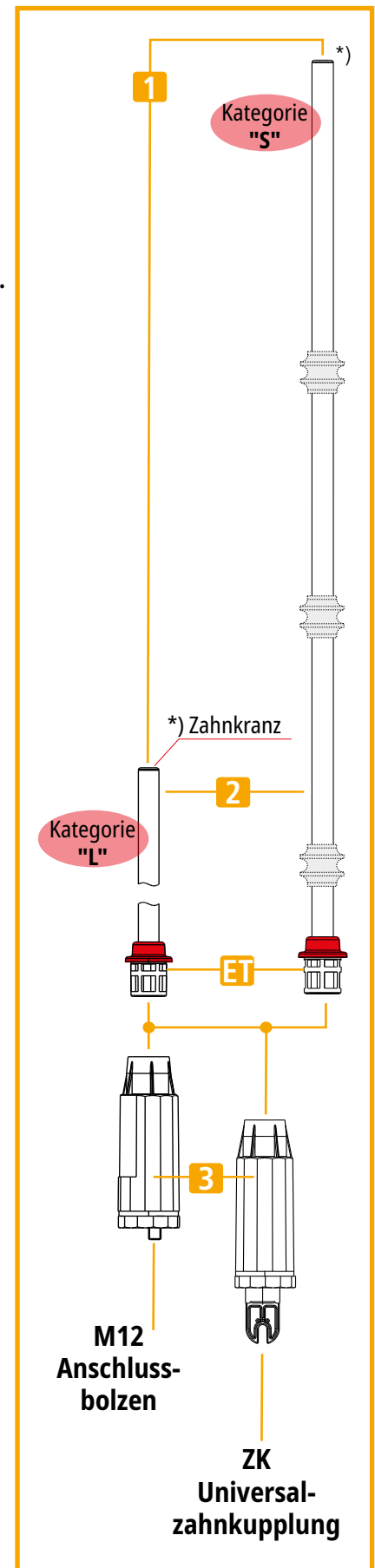
### 4.1 Einschrauben der Prüfspitze

Beim Ein- oder Abschrauben von Prüfspitzen mit Regenabweiser dürfen auf diese keine mechanischen Kräfte einwirken.

**Auf einen festen Sitz der zusammenschraubten Einzelteile ist zu achten.**

Der Dichtring (O-Ring) am Einschraubteil **ET** der Prüfspitze ist vor dem Einschrauben auf einwandfreien Zustand und richtigen Sitz zu kontrollieren. Abgenutzte Dichtringe sind zu ersetzen (Dehn Ersatzteil-Nr. 767 779).

### 4.2 Anzeigeräte

Bei den Anzeigeräten der Spannungsprüfer PHE3... stehen zwei mechanische Adaptionmöglichkeiten zur Verfügung...

#### 4.2.1 Anzeigerät mit Universalzahnkupplung

Bei Anzeigeräten mit Universalzahnkupplung können **nur** Isolierstangen, Isolierteile oder Adapterteile gleichen Kupplungstyps (Universalzahnkupplung) verwendet werden!

#### Zusammenbau:

Das Anzeigerät mit Universalzahnkupplung wird auf das Kuppungsteil der Isolierstange, Isolierteil oder Adapterteil aufgesteckt und mit der Rändelschraube verschraubt. Dabei müssen die beiden Verzahnungen ineinandergreifen. Der verstellbare Neigungswinkel beträgt  $\pm \max. 30^\circ$  (siehe Bild 5).

#### 4.2.2 Anzeigerät mit M12-Gewindebolzen

Bei Anzeigeräten mit M12-Gewindebolzen können **nur** Isolierstangen, Isolierteile oder Adapterteile gleichen Kupplungstyps (M12-Gewindebuchse) verwendet werden!

#### Zusammenbau:

Das Anzeigerät mit M12-Gewindebolzen wird an das Kuppungsteil (M12-Gewindebuchse) der Isolierstange, Isolierteil oder Adapterteil herangeführt und handfest eingeschraubt (siehe Bild 6).



Bild 5



Bild 6

### 4.3 Steckkupplungs-System

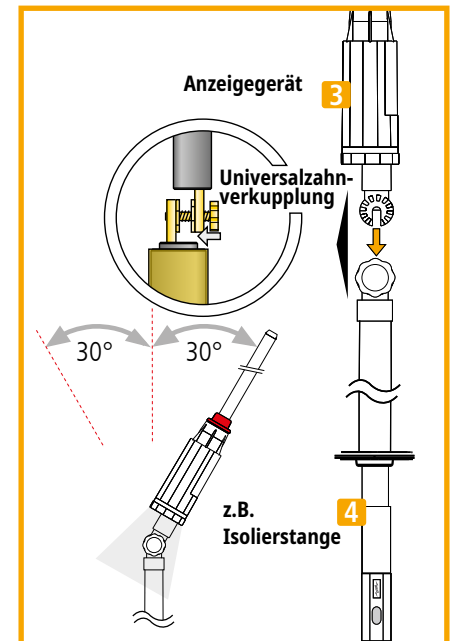
Die Isolierstangen, Isolierteile, Handhaben oder Adapterteile des Spannungsprüfer **PHE3...** sind mit einem Steckkupplungs-System ausgerüstet. Dieses ermöglicht eine Handhabeverlängerung des Spannungsprüfers. Die Kunststoff-Steckkupplung ist selbstführend und verdrehsicher. Zur Montage und Demontage muss der gelbe Druckknopf durchgedrückt werden. Vor der Anwendung sind die gesteckten Kupplungsteile auf festen Sitz zu überprüfen. Der gelbe Druckknopf muss dabei komplett, formschlüssig in das Langloch des Buchsenteiles eingerastet sein (siehe Bild 7), (maximale Gesamtlänge des Spannungsprüfer **PHE3...** siehe Pkt. 5).

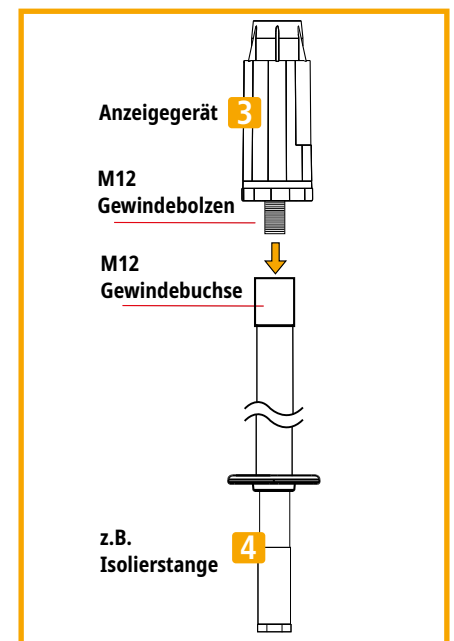
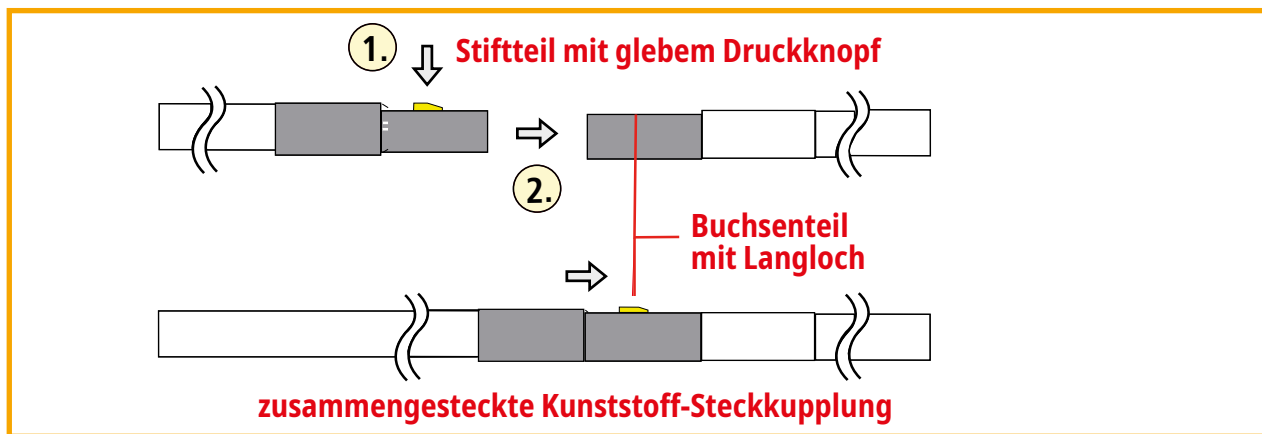

**Bild 7** Steckkupplungs-System

### 4.4 Ausführungsformen von Elektroden und Prüfsonden

Der Spannungsprüfer **PHE3...** ist mit einer integrierten Prüfelektrode ausgestattet. Die Prüfelektrode ist zum sicheren Antasten als Zahnprofil ausgelegt. Das im Zahnprofil der Prüfelektrode integrierte Innengewinde M8 ermöglicht zusätzlich den wechselbaren Einsatz verschiedener schraubbarer Elektroden und Prüfsonden.

Die je nach Anlagenteil erforderliche Elektrode/Prüfsonde wird am oberen Ende der Prüfspitze fest eingeschraubt. Die Angabe der Nennspannung (Nennspannungsbereich) der jeweiligen Elektrode/Prüfsonde muss mit den Nennspannungsangaben der zu prüfenden Anlage übereinstimmen.

Bei Verwendung von Prüfsonden ist die Anzeige des Spannungsprüfers **PHE3...** vor jeder Benutzung an Betriebsspannung zu kontrollieren. Es dürfen nur Original-DEHN-Prüfsonden verwendet werden (siehe Pkt. 12.1, Zubehör, Seite 20).

## 5. Hinweise zur sicheren Handhabung

(siehe auch Bild 1-3 , Seite 5-7).

Der Spannungsprüfer PHE3... darf beim Prüfvorgang nur von einer Person gehandhabt werden.

### Handhabe / Isolierstange

Der Spannungsprüfer **PHE3**... darf beim Prüfvorgang nur im Handhabebereich d.h. bis zur Begrenzungsscheibe **5** gefasst werden. Die Begrenzungsscheibe **5** an der Handhabe/Isolierstange **4** und der rote Ring an der Prüfspitze **2** (Prüfkopf) begrenzen das Isolierteil des Spannungsprüfers. Werden mehrere Handhabeverlängerungen mit Steckkupplung HV STK ... verwendet, so darf die Kombination aus Spannungsprüfer PHE3... (einschließlich eventuell aufgeschraubter Prüfsonden) und der Isolierstange (einschließlich aller Verlängerungen) eine Gesamtlänge von 7000 mm nicht überschreiten.



**Das Übergreifen der Begrenzungsscheibe **5** ist nicht erlaubt!**

Der Spannungsprüfer darf im Bereich des Isolierteiles (Isolierstrecke) nicht an spannungsführende Anlagenteile angelegt werden. Die Prüfspitze **2** des Spannungsprüfers darf bis zum Roten Ring an spannungsführende und über die ganze Länge auch an geerdete Anlagenteile angelegt werden.

Die Anzeige "**Spannung vorhanden**" muss erscheinen, wenn die Leiter-Erde-Spannung des zu prüfenden Teiles mehr als 45% der Nennspannung beträgt. Die Anzeige "Spannung vorhanden" darf nicht erscheinen, wenn die Leiter-Erde-Spannung des zu prüfenden Teiles gleich oder weniger als 10% der Nennspannung beträgt. Dabei ist der Einfluss von Störfeldern zu beachten und bei der Prüfung zu berücksichtigen.

### Anmerkung:



Die oben genannten Werte beziehen sich ausschließlich auf Spannungsprüfer zum Einsatz in Drehstromnetzen. Bei Sonderausführungen (Hinweis auf dem Typenschild beachten!) für andere Netzformen, wie einseitig geerdete Einphasennetze oder mittig geerdete Einphasennetze, sind die Ansprechwerte entsprechend der jeweiligen Netzform ausgelegt.

## 5.1 Typenschild:

Die auf dem Typenschild angegebenen technischen Daten (Nennspannung, Nennfrequenz) sowie die weiteren Benutzerhinweise sind zu beachten (siehe Bild 8).

## 5.2 Nennspannung / Nennspannungsbereich

Die Spannungsprüferserie PHE3... beinhaltet sowohl Geräte mit nur einer Nennspannung als auch Geräte mit Nennspannungsbereich und Geräte mit umschaltbarem Nennspannungsbereich. Die Spannungsprüfer PHE3... sind in ihrem Ansprechverhalten nach der Nennspannung  $U_n$  oder ihrem Nennspannungsbereich ausgelegt, der auf dem Typenschild angegeben ist. Das Isoliervermögen und die Überbrückungssicherheit der Spannungsprüfer sind für die höchste Spannung der Betriebsmittel  $U_r$  bemessen. Die Spannungsprüfer dürfen nur, je nach ihrer Nennspannung  $U_n$ , für folgende höchste Spannungen für Betriebsmittel  $U_r$  verwendet werden (siehe Tabelle 1).

Hersteller		Kennzeichnung von Geräten zum Arbeiten an unter Spannung stehenden Teilen
Nennspannung / Nennfrequenz	 <b>Spannungsprüfer</b> <b>Voltage Detector</b> bis / up to <b>xx kV / xx Hz</b>	
Nr. der zu beachtenden Gebrauchsanweisung	Nur benutzen mit: / Only for use with: -Prüfspitze / Test prod S61 PS PHE 435 -Isolierstange / Insulating rod IS M12 STK 640 Auch bei Niederschlägen verwendbar! / Also for use in wet weather! Gebrauchsanleitung XXXX beachten! / Observe the instructions XXXX!	Auch verwendbar bei Niederschlägen
Fertigungs-Nr.	F.-Nr.    Jahr    Letzte Wdh.-Prüfg. <input type="text"/> <input type="text"/> <input type="text"/> <input type="text"/> <input type="text"/>	letzte Wiederholungsprüfung
Typ	Prod.-No.    Year    Last repeat test <b>xxx xx xxx xxx</b>	Herstellungsjahr
Art.-Nr.	<b>xxx xxx</b>	

**Bild 8** Typenschild

<b><math>U_n</math> / kV</b>	3	6	10	15	20	30	45	60	110	132*	150*
<b><math>U_r</math> / kV</b>	3,6	7,2	12	17,5	24	36	52	72,5	123	145*	170*

**Tabelle 1** \* nur bei Netzen mit wirksam geerdeten Sternpunkt

## 6. Prüfvorgang

Der Prüfvorgang darf nur unter Beachtung der „**Hinweise zur sicheren Handhabung**“ des jeweiligen Spannungsprüfers **PHE3...** erfolgen (siehe hierzu Pkt. 5, Seite 11).

### 6.1 Funktionskontrolle

Vor dem Prüfen auf Spannungsfreiheit ist die Funktionskontrolle durchzuführen. Beim Drücken der Taste **"TEST"** (für ca. 3 Sekunden; siehe Bild 9) wird sowohl das Anzeigegerät eingeschaltet, als auch seine ordnungsgemäße Funktion (Kontrolle der Ansprechschwelle) überprüft.

Hierbei zeigt beim Drücken der Taste **"TEST"** die rote Anzeigelampe Blinklicht und die akustische Anzeige gibt ein intermittierendes Tonsignal ab, während nach dem Loslassen die grüne Anzeigelampe Dauerlicht zeigt. Der Spannungsprüfer **PHE3...** ist somit betriebsbereit:

**Spannungsprüfer mit M12-Gewindebolzen (Betriebsbereitschaft ca.40 bis 60 sec.)**  
**Spannungsprüfer mit Universal-Zahnkupplung (Betriebsbereitschaft ca.90 bis 120 sec.)**

(siehe auch Bild 5 und 6, Seite 9)

Zeigen nach Loslassen der Prüftaste **"TEST"** beide Anzeigelampen Dauerlicht und ertönt ein akustisches Dauertonsignal, so ist die Batterie erschöpft. Der Prüfer ist nicht mehr betriebsbereit.

Es ist eine neue Batterie einzusetzen (siehe Bild 12 und Tabelle 2, sowie Pkt. 9 auf Seite 17). Anschließend ist die Funktionskontrolle zu wiederholen. Erfolgen auch dann nicht die oben beschriebenen Anzeigen, ist der Spannungsprüfer **PHE3...** sofort ohne weiteren Eingriff der Benutzung zu entziehen und zur Reparatur an **DEHN** zu senden

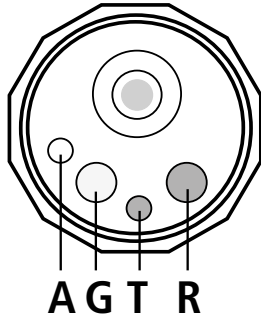
<p><b>G</b> Anzeigelampe <b>Grün</b></p> <p><b>R</b> Anzeigelampe <b>Rot</b></p> <p><b>T</b> Taste <b>"TEST"</b></p> <p><b>A</b> Austrittsöffnung für akustisches <b>Tonsignal</b></p>	 <p>Das Diagramm zeigt eine kreisförmige Anzeigelampe mit vier markierten Stellen: 'G' für die grüne Lampe, 'R' für die rote Lampe, 'T' für die Taste und 'A' für die Austrittsöffnung für das Tonsignal.</p>	<p><b>Anmerkung:</b> Die Anzeige des Spannungsprüfer <b>PHE3...</b> ist nur dann eindeutig, wenn eine der beiden Anzeigelampen leuchtet oder mit der roten Anzeigelampe auch das intermittierende akustische Signal ertönt.</p>
--	--	---

**Bild 9** Anzeigesignale

Die Anzeige der Spannungszustände erfolgt optisch (Anzeige Gruppe I) und akustisch (Anzeige Gruppe III)	
Anzeige	Spannungs- / Betriebszustand
grüne Anzeigelampe zeigt Dauerlicht	Spannung nicht vorhanden
rote Anzeigelampe zeigt Blinklicht und das intermittierende akustische Signal ertönt	Spannung vorhanden
keine Anzeigelampe leuchtet	Funktionskontrolle (nach Pkt. 6.1) nicht durchgeführt
grüne und rote Anzeigelampen leuchten gleichzeitig und ein Dauerton ertönt	Batterie ist erschöpft (wechseln nach Pkt. 9, Seite 17)

**Tabelle 2** Bedeutung der Anzeigesignale

## 6.2 Einsatz des Spannungsprüfers PHE3 in der Anlage

Nach Durchführung der Funktionskontrolle zeigt die grüne Anzeigelampe Dauerlicht, d.h. das Gerät ist prüfbereit. Der Spannungsprüfer **PHE3...** muss nun **im Zeitraum von 40 ... 60 sec.** mit der Elektrode/Prüfelektrode an das zu prüfende Anlagenteil herangeführt werden.

Der entsprechende Spannungs-/Betriebszustand des zu prüfenden Anlagenteils wird nun über die Anzeigensignale des Prüfers angezeigt (siehe Bild 9 und Tabelle 2).

Die Spannungsprüfung darf nur solange durchgeführt werden, wie die grüne Anzeigelampe Dauerlicht, d.h. Betriebsbereitschaft zeigt. Nach seiner **Betriebsbereitschaft** (siehe 6.1) schaltet sich das Gerät automatisch ab.

Bei weiteren Prüfungen muss erneut die **Taste "TEST"** gedrückt und die Funktionskontrolle durchgeführt werden.

Der Spannungsprüfer **PHE3...** ist sofort wieder prüfbereit (siehe Pkt. 6.1 und Bild 9).

Bei Anzeige **"Spannung vorhanden" (rote Lampe)** verhindert während des Prüfvorganges eine elektronische Verriegelung das automatische Abschalten. Nach beendetem Prüfvorgang bleibt der Zustand "prüfbereit" (Dauerlicht, grüne Anzeigelampe) wiederum für die Dauer der Betriebsbereitschaft aufrechterhalten (siehe Bild 9 und Tabelle 2), um weitere Prüfungen durchführen zu können.

**Nach dem Prüfvorgang ist erneut eine Funktionskontrolle durchzuführen.**

## 6.3 Spannungsprüfer PHE3 mit Nennspannungswahlschalter

### 6.3.1 Funktion des Nennspannungswahlschalters:

Der Nennspannungswahlschalter besitzt zwei Schalterstellungen (siehe Bild 10) zur Einstellung des Spannungsprüfers auf die Nennspannungsbereiche 3...10 kV oder 10...30 kV.

Der Nennspannungswahlschalter ist als Schiebeschalter ausgeführt.

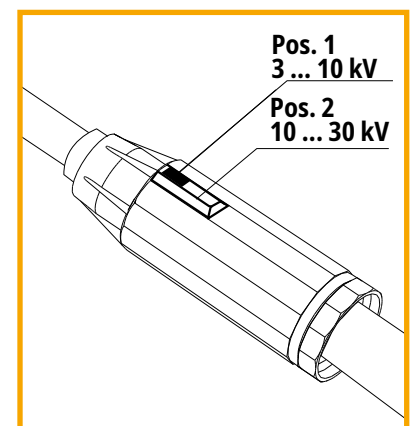

**Bild 10** Nennspannungswahlschalter

### Anmerkung:

Bei Sonderversionen von Spannungsprüfern können die Nennspannungsbereiche abweichen.

Der bewegliche Innenteil des Schalters zeigt an, in welchem Nennspannungsbereich (siehe seitliche Aufschriften) sich der Schalter (Prüfer) befindet. In den jeweiligen Schalterstellungen rastet der Schalter ein und ist damit gegen unbeabsichtigtes Verstellen geschützt. Um den Schalter verschieben zu können, muss dieser durch leichten Druck auf das Innenteil ausgerastet werden. Danach kann er in die andere Position bewegt werden. Bei Erreichen der anderen Schalterstellung rastet der Schalter wieder ein. Zum Prüfen auf Spannungsfreiheit muss der Schalter in der entsprechenden Position des Nennspannungswahlschalters eingerastet sein! Steht der Schalter in irgendeiner Zwischenstellung, dann arbeitet das Gerät nicht ordnungsgemäß.

### 6.3.2 Funktionskontrolle (Geräte mit Nennspannungswahlschalter):

Vor dem Prüfen auf Spannungsfreiheit ist die Funktionskontrolle durchzuführen.

Die Funktionskontrolle darf nur in der Stellung **"3...10 kV"** des Nennspannungswahlschalters erfolgen. Beim Drücken der Taste **"TEST"** (für ca. 3 Sekunden; siehe Bild 10, Seite 14) wird sowohl das Anzeigegerät eingeschaltet, als auch seine ordnungsgemäße Funktion (Kontrolle der Ansprechschwelle) überprüft. Hierbei zeigt beim Drücken der Taste **"TEST"** die rote Lampe Blinklicht und die akustische Anzeige gibt ein intermittierendes Tonsignal ab, während nach dem Loslassen die grüne Lampe Dauerlicht zeigt. Der Spannungsprüfer ist somit prüfbereit:

**Spannungsprüfer mit M12-Gewindebolzen (Betriebsbereitschaft ca. 40 bis 60 sec.)**  
**Spannungsprüfer mit Universal-Zahnkupplung (Betriebsbereitschaft ca. 90 bis 120 sec.)**

(siehe auch Bild 5 und 6, Seite 9).

Ist die Funktionskontrolle nicht ordnungsgemäß durchführbar, so ist eine neue Batterie einzusetzen (siehe Pkt. 9, Seite 17). Anschließend ist die Funktionskontrolle zu wiederholen.

Erfolgen auch dann nicht die oben beschriebenen Anzeigen, ist der Spannungsprüfer sofort ohne weiteren Eingriff der Benutzung zu entziehen und zur Reparatur an DEHN zu senden.

### 6.3.3 Einsatz des Spannungsprüfers in der Anlage (Geräte mit Nennspannungswahlschalter):

Nach Durchführung der Funktionskontrolle (grüne Lampe zeigt Dauerlicht) und vor der Prüfung auf Spannungsfreiheit muss der Nennspannungswahlschalter auf die Nennspannung der zu prüfenden Anlage eingestellt werden.

Bei Anlagen mit einer Nennspannung von 10 kV kann die Prüfung auf Spannungsfreiheit wahlweise in der Position 1: "3...10 kV" oder Position 2: "10...30 kV" (siehe Bild 10, Seite 14) des Nennspannungswahlschalters erfolgen.

Der Spannungsprüfer kann nun mit der Prüfelektrode **1**, (siehe Bild 1-3, Seite 5-7) an das zu prüfende Anlagenteil herangeführt werden. Der entsprechende Spannungs-/Betriebszustand des zu prüfenden Anlagenteils wird nun optisch (und akustisch) über die Anzeigesignale des Prüfers angezeigt (siehe Bild 11 und Tabelle 3). Die Spannungsprüfung darf nur solange durchgeführt werden, wie die grüne Lampe Dauerlicht, d. h. Prüfbereitschaft zeigt.

Nach seiner Betriebsbereitschaft (siehe Pkt. 6.3.2) schaltet sich das Gerät automatisch ab.

Bei weiteren Prüfungen muss erneut die Taste **"TEST"** gedrückt und die Funktionskontrolle durchgeführt werden. Dazu muss der Nennspannungswahlschalter auf **Stellung "3...10 kV"** geschaltet werden. Der Prüfer ist dann sofort wieder prüfbereit.

Bei Anzeige **"Spannung vorhanden" (rote Lampe)** verhindert während des Prüfvorganges eine elektronische Verriegelung das automatische Abschalten. Nach beendetem Prüfvorgang bleibt der Zustand "prüfbereit" (Dauerlicht, grüne Anzeigenlampe) wiederum für die Dauer der Betriebsbereitschaft aufrechterhalten (siehe Bild 9 und Tabelle 2), um weitere Prüfungen durchführen zu können.

**Nach dem Prüfvorgang ist erneut eine Funktionskontrolle durchzuführen.**

- G** Anzeigelampe **Grün**
- R** Anzeigelampe **Rot**
- T** Taste "**TEST**"
- A** Austrittsöffnung für akustisches **Tonsignal**

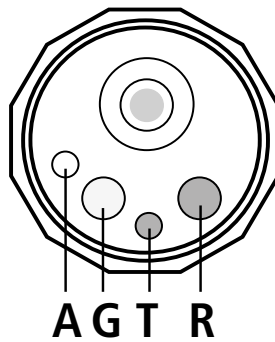

**Anmerkung:**  
Die Anzeige des Spannungsprüfers **PHE3...** ist nur dann eindeutig, wenn eine der beiden Anzeigelampen leuchtet oder mit der roten Anzeigelampe auch das intermittierende akustische Signal ertönt.

**Bild 11** Anzeigesignale

**Die Anzeige der Spannungszustände erfolgt optisch (Anzeige Gruppe I) und akustisch (Anzeige Gruppe III)**

Anzeige	Spannungs- / Betriebszustand
grüne Anzeigelampe zeigt Dauerlicht	Spannung nicht vorhanden
rote Anzeigelampe zeigt Blinklicht und das intermittierende akustische Signal ertönt	Spannung vorhanden
keine Anzeigelampe leuchtet	Funktionskontrolle (nach Pkt. 6.1) nicht durchgeführt
grüne und rote Anzeigelampen leuchten gleichzeitig und ein Dauerton ertönt	Batterie ist erschöpft (wechseln nach Pkt. 9, Seite 17)

**Tabelle 3** Bedeutung der Anzeigesignale

## 7. Transport und Pflege

Der Spannungsprüfer **PHE3...** ist trocken und zweckmäßigerweise in einer Halterung, Schutzhülle oder im Aufbewahrungskasten aufzubewahren.

Ist der Spannungsprüfer **PHE3...** verschmutzt, so ist er vor und nach der Benutzung mit einem fusselfreien, feuchten Tuch (z.B. Fensterleder) zu reinigen. Bei der Reinigung des Gerätes dürfen keine Reinigungs- oder Lösungsmittel verwendet werden. Grundsätzlich ist der Spannungsprüfer **PHE3...** pfleglich zu behandeln.

## 8. Zubehör

Es dürfen nur original Zubehörteile nach Angabe der Darstellung im Katalog verwendet werden. Grundlage dafür ist der Arbeitsschutz-Katalog (siehe auch Pkt. 12.1, Zubehör, Seite 20).



## 9. Batteriewechsel / -entnahme

(siehe Bild 12)

Durch Linksdrehung des Abschlussrings (4) am unteren Ende des Anzeigergerätes ist das Gehäuse (1) zu öffnen (die Isolierstange muss dazu nicht abgeschraubt werden).

Danach kann der Elektronikteil (3) aus dem Gehäuse gezogen werden.

Die im oberen Ende des Elektronik-Einschubes im Batterieschacht befindliche 9 V Blockbatterie (2) wird gegen eine neue zu tauschen (Batteriesymbole +/- beachten).

### Zu verwendende Batterien:

9 V E-Blockbatterie (IEC 6LR61), auslaufsicher, z.B.

- Energizer Alkaline Nr. 522
- Ultralife, Lithium-Mangandioxid, Typ EB 9V LI, Art.-Nr. 767 712
- Panasonic, Alkali-Mangan, Typ EB 9V AL, Art.-Nr. 767 713
- Duracell Alkali-Mangan MN 1604
- Kodak XTRALIFE Alkali-Mangan K9V

Das Gerät ist im Auslieferungszustand mit einer Batterie ausgestattet, die nicht dafür vorgesehen ist, wiederaufgeladen zu werden. Jeder Ladeversuch kann zu schweren Sach- oder Personenschäden führen!



Bild 12

Vor dem Zusammenbau des Anzeigegerätes müssen die mit dem Elektronikteil verschraubten Sechskantmutter sowie die Rändelmutter auf festen Sitz hin überprüft werden. Bei losen oder fehlenden Muttern (Sechskantmutter oder Rändelmutter) ist der Spannungsprüfer (das Anzeigegerät) der weiteren Anwendung zu entziehen und zur Reparatur an DEHN zu senden (siehe Bild 13)!

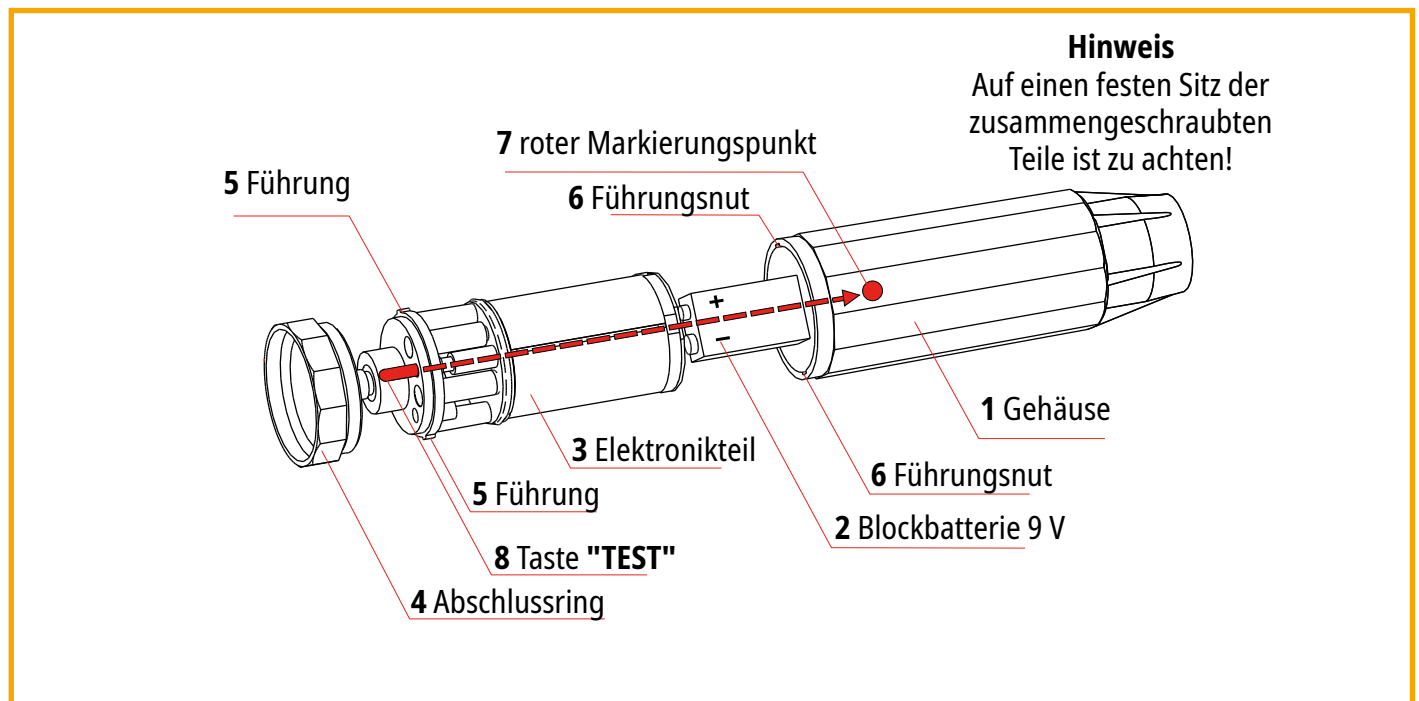
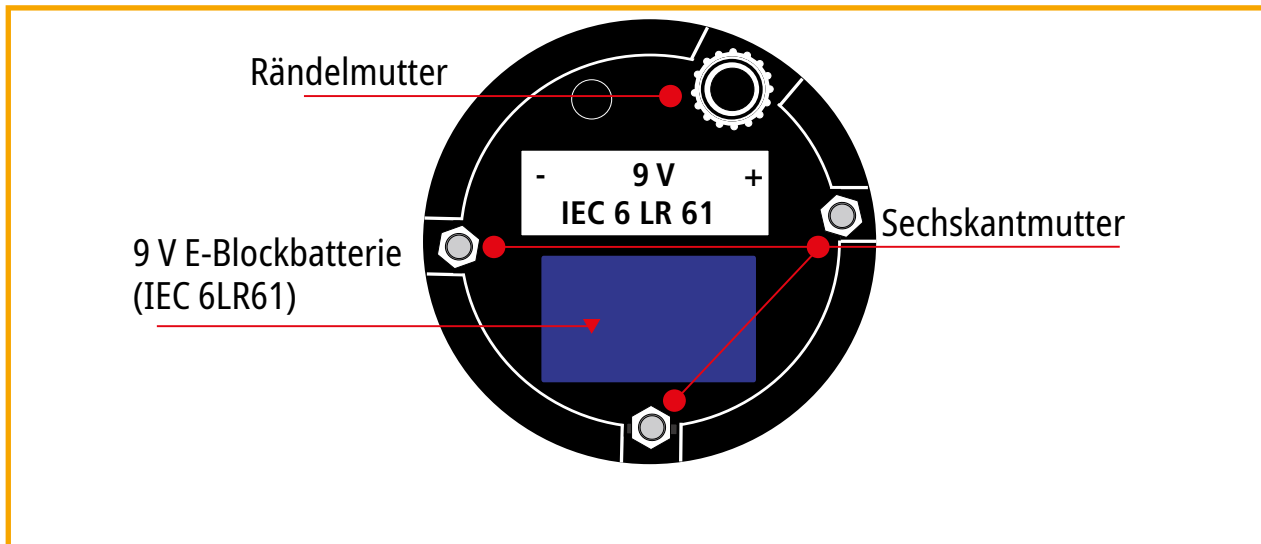

**Bild 13** Unterseite Elektronikteil

Der Zusammenbau erfolgt in umgekehrter Reihenfolge. Beim Einschieben des Elektronikteils **(3)** ist darauf zu achten, dass die rote Taste **"TEST" (8)** und der rote Markierungspunkt **(7)** übereinstimmen (siehe Pfeil in Bild 12). Die beiden Führungen **(5)** müssen in die Führungsnuten **(6)** eingreifen. Nach dem Einschieben des Elektronikteils **(3)** ist der Abschlussring **(4)** vollständig mit dem Gehäuse **(1)** zu verschrauben (siehe Bild 12, Seite 17).

### **Anmerkung:**

Durch den Zusammenbau von Elektronikteil und Gehäuse wird die elektrische Verbindung zwischen Elektronik und Prüfspitze wieder hergestellt (siehe Bild 12, Seite 17; Anschlussbuchse oben im Elektronikteil und Kontaktstift am Gehäuseboden). Der Zusammenbau muss deshalb mit entsprechender Sorgfalt und ohne Gewaltanwendung erfolgen.

Werden die Batterien bei mehreren Spannungsprüfern gleichzeitig gewechselt, so dürfen Einzelteile von Prüfern nicht vertauscht werden.

Die Funktionskontrolle ist nach Pkt. 6.1 auf Seite 13 (bzw. Pkt. 6.3.2 Seite 15 (**PHE3**, umschaltbar)) durchzuführen.

### **Wartung der Batterie**

Die Batterie ist regelmäßig (z.B. 1/4-jährlich) auf Zustand und evtl. ausgelaufene Batteriesäure zu überprüfen. Bei Verwendung einer Lithium-Batterie (siehe Pkt. 9.3) können Kontrollintervalle auch auf einen größeren Zeitraum ausgedehnt werden.

## 10. Entsorgung

Batterien und Akkumulatoren enthalten zum einen wertvolle Materialien, die wiederverwendet werden, und zum anderen jedoch auch gefährliche bzw. schädliche Inhaltsstoffe. Um negative Auswirkungen auf die Umwelt oder Personen zu verhindern, sind Endnutzer gesetzlich dazu verpflichtet, nicht mehr leistungsfähige oder defekte Batterien bzw. Akkumulatoren (Altbatterien) aus Geräten zu entnehmen und einer getrennten Sammlung zuzuführen.

Gleiches gilt, wenn das Gerät am Ende des Lebenszyklus entsorgt wird. Hierfür können die Altbatterien bei Rücknahme- und Sammelstellen des Handels oder bei kommunalen Recyclinghöfen abgegeben werden. Eine unangemessene Entsorgung (z.B. über den Restmüll oder in der Natur) ist nicht gestattet.



Auf vorgenannte Verpflichtungen weist das Symbol der durchgestrichenen Mülltonne auf der Batterie bzw. dem Akkumulator, der Verpackung oder in den entsprechenden Begleitunterlagen hin. Liegt der Schwermetallgehalt über einem Massenanteil von 0,0005 % Quecksilber (Hg), 0,002 % Cadmium (Cd) oder 0,004 % Blei (Pb), so ist zusätzlich das chemische Zeichen (Hg, Cd, Pb) unterhalb des Mülltonnen-Symbols vermerkt.

Weiterführende Informationen entnehmen Sie unserer Homepage: [www.dehn.de](http://www.dehn.de)

## 11. Wiederholungsprüfungen

Nach DGUV Vorschrift 3 sind Spannungsprüfer **PHE3** auf die Einhaltung der in den elektrotechnischen Regeln vorgegebenen Grenzwerte zu prüfen.









Die Frist für die Wiederholungsprüfung für Spannungsprüfer richtet sich nach seinen Einsatzbedingungen, z.B. Häufigkeit der Benutzung, Beanspruchung durch Umgebungsbedingungen und Transport usw., nach DGUV Vorschrift 3 mindestens jedoch alle 6 Jahre.

Die Wiederholungsprüfung wird am Gerät dokumentiert.

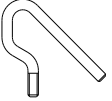

## 12. Anhang

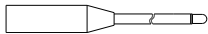
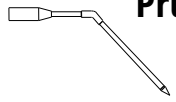
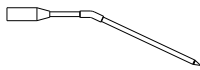
### 12.1 Zubehör

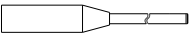
Zeichnung	Typ	Nennspannungsbereich in kV
 <b>Elektrode</b>	EL M8 SZ PHE PHV	ab 3 kV
 <b>Elektrode</b>	EL M8 S PHE PHV	ab 3 kV
 <b>Elektrode</b>	EL M8 V PHE PHV	ab 3 kV
 <b>Elektrode</b>	EL M8 MAG PHE PHV	3 bis 15 kV
 <b>Elektrode</b>	EL M8 H PHE	nur für Freileitung
 <b>Elektrode</b>	EL M8 G PHE	nur für Freileitung
 <b>Prüfsonde</b>	PSO M8 PHE	3 bis 24 kV
 <b>Prüfsonde</b>	PSO M8 W25 PHE	3 bis 24 kV
 <b>Prüfsonde</b>	PSO M8 W45 PHE	3 bis 24 kV
 <b>Prüfsonde</b>	PSO M8 W90 PHE	3 bis 36 kV
 <b>Prüfsonde</b>	PSO M8 PHE L800	3 bis 24 kV

**Tabelle 4** Zubehör



**Surge Protection**  
**Lightning Protection / Earthing**  
**Safety Equipment**  
**DEHN protects.**

DEHN SE  
Hans-Dehn-Str. 1  
92318 Neumarkt  
Germany

Tel. +49 9181 906-0  
[www.dehn-international.com](http://www.dehn-international.com)



3025667

## Safety Equipment

# Instructions for use

## PHE3 voltage detector

with visual and acoustic indication

Nominal voltage of 3 to 132 kV / 50 Hz

according to DIN VDE 0682 Part 411 (IEC/EN 61243-1)



# CONTENTS

<b>1.</b>	<b>Special safety instructions.....</b>	<b>3</b>
<b>2.</b>	<b>General instructions for use .....</b>	<b>4</b>
<b>3.</b>	<b>Application notes.....</b>	<b>8</b>
<b>4.</b>	<b>Assembly of the PHE3... voltage detector .....</b>	<b>8</b>
<b>4.1</b>	<b>Screwing in the test prod .....</b>	<b>9</b>
<b>4.2</b>	<b>Indicators .....</b>	<b>9</b>
4.2.1	Indicator with universal gear coupling .....	9
4.2.2	Indicator with M12 threaded pin .....	9
<b>4.3</b>	<b>Plug-in coupling system.....</b>	<b>10</b>
<b>4.4</b>	<b>Electrode and test probe designs .....</b>	<b>10</b>
<b>5.</b>	<b>Notes on safe operation .....</b>	<b>11</b>
<b>5.1</b>	<b>Rating plate: .....</b>	<b>12</b>
<b>5.2</b>	<b>Nominal voltage / nominal voltage range .....</b>	<b>12</b>
<b>6.</b>	<b>Test procedure.....</b>	<b>13</b>
<b>6.1</b>	<b>Function check.....</b>	<b>13</b>
<b>6.2</b>	<b>Use of the PHE3 voltage detector in the system .....</b>	<b>14</b>
<b>6.3</b>	<b>PHE3 voltage detector with nominal voltage selector switch .....</b>	<b>14</b>
6.3.1	Function of the nominal voltage selector switch:.....	14
6.3.2	Function check (devices with nominal voltage selector switch): .....	15
6.3.3	Using the voltage detector in the system (devices with nominal voltage selector switch): .....	15
<b>7.</b>	<b>Transport and care.....</b>	<b>16</b>
<b>8.</b>	<b>Accessories .....</b>	<b>16</b>
<b>9.</b>	<b>Battery replacement/removal .....</b>	<b>17</b>
<b>10.</b>	<b>Disposal .....</b>	<b>19</b>
<b>11.</b>	<b>Maintenance tests .....</b>	<b>19</b>
<b>12.</b>	<b>Appendix .....</b>	<b>20</b>
<b>12.1</b>	<b>Accessories .....</b>	<b>20</b>





IEC 60417-6182:  
Installation,  
electrotechnical expertise

## 1. Special safety instructions

**The voltage detector may only be used by a qualified electrician or an electrically instructed person as defined in EN 50110-1: ...; (DIN VDE 0105-100: ...) – otherwise there is a risk of fatality!**

**The voltage detector may only be used if safety precautions against fire and explosion hazards have been taken [see B2 and B3 in EN 50110-1: ... (DIN VDE 0105-100: ...)].**

**The requirements on this voltage detector are based on the reduced values of the minimum distances according to DIN VDE 0101: ... . This PHE3 voltage detector can therefore only be used to a limited extent in factory-assembled, type-tested assemblies (e.g. according to DIN EN 62271-200 [VDE 0671-200]). The user of the voltage detector or the operator of the switchgear assembly must contact the manufacturer of the factory-assembled switchgear to find out whether and where the voltage detector may be used.**

**Prior to use, the voltage detector must be checked to ensure that it is in good condition. If any damage or other defects are detected, the voltage detector must not be used.**

**Use is strictly only permitted according to the specifications and conditions mentioned in these instructions for use.**

**Non-observance or disregard of even one of the safety instructions listed may result in danger to life and limb of the user and may also jeopardise the availability of the system.**

**Tampering with or modification to the voltage detector or the addition of components of a different make or type put work safety at risk, are not permissible and invalidate the warranty.**

## 2. General instructions for use

**When in use, the following instructions must be followed – otherwise there is a risk of fatality!**

**PHE3**-type voltage detectors may only be used in electrical installations with a nominal voltage and nominal frequency for which they are rated (see rating plate, section 5.1, page 12).

**PHE3** voltage detectors must be tested for correct operation before and after use.

The test electrode must be applied to the bare metal conductor; if necessary, colour coatings must be penetrated with the test electrode.

During use, the **PHE3** voltage detectors may only be held by the handle and must be guided from a safe location so that the user maintains the necessary safety distance to all live parts.

When applying the test electrodes of **PHE3** voltage detectors, they must be kept as far away as possible from other energised or earthed system parts. **PHE3**-type voltage detectors consist of multiple parts (see section 4, Assembly and figures 1–3).

The **PHE3** voltage detector may be used both indoors and outdoors. The devices are also suitable for use in wet weather conditions. However, they must not be energised for longer than 1 minute without interruption.

The electrical function of the voltage detector is not dependent on its position. The operating position is based on the spatial conditions of the installation.

The specified limit values  $-25^{\circ}\text{C}$  to  $+55^{\circ}\text{C}$  (temperature) and 20 to 96% (humidity) must be complied with when the devices are in operation and in storage.

Devices should be wiped dry of condensation (e.g. due to extreme temperature fluctuations) prior to use.

The response of the voltage detector must be checked from time to time with operating voltage (lowest voltage in the nominal voltage range).

Keep these instructions for use with the **PHE3** voltage detector!

**PHE3 ... (3–30 kV)**

Insulating stick, IS M12 STK 640 (version: M12 thread)

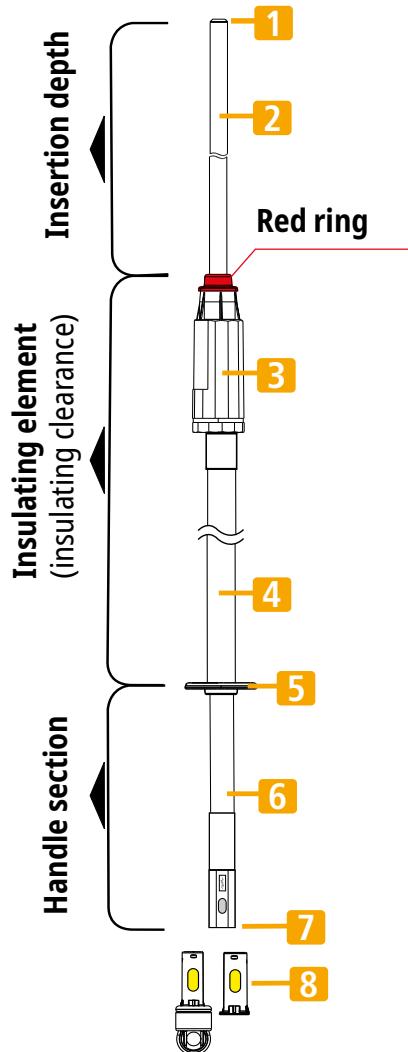

**PHE3 ... (3–30 kV)**

Insulating stick, IS ZK STK 670 (version: M12 gear coupling)

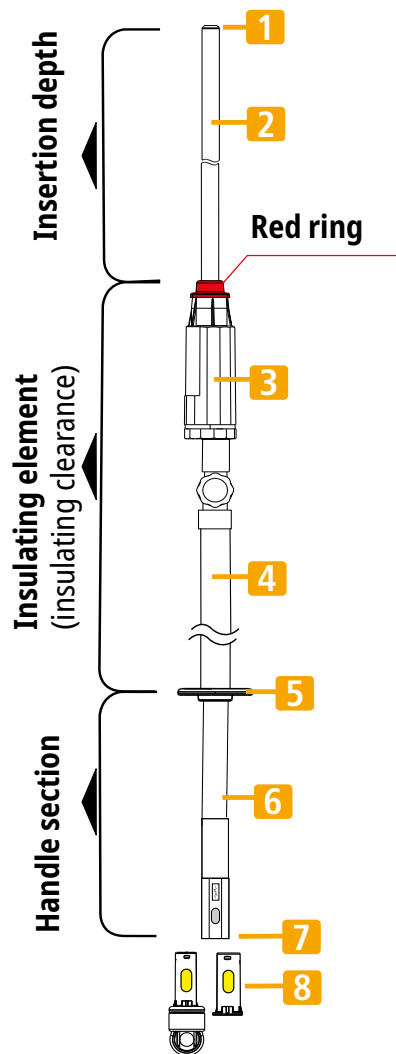

**PHE3 ... (10–30 kV)**

Insulating stick, IS ZK30 STK 30 360 (version: gear coupling)

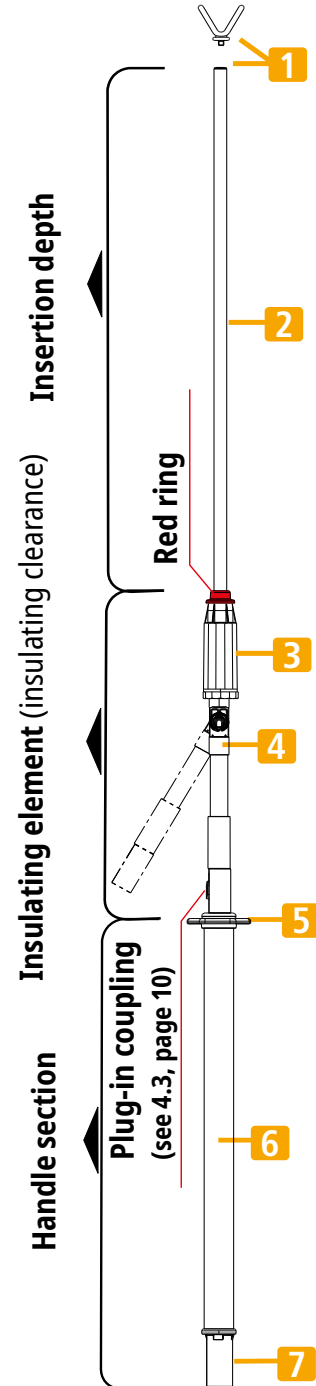

- 1** Test electrode
- 2** Test prod
- 3** Indicator
- 4** Insulating stick / insulating element
- 5** Hand guard
- 6** Handle
- 7** Plug-in coupling system
- 8** End fitting (optional)

AR STK   
 A STK 

Figure 1

**PHE3 ... (30–60 kV)**

Insulating element, IT M12 STK  
30 700 (version: M12 thread)

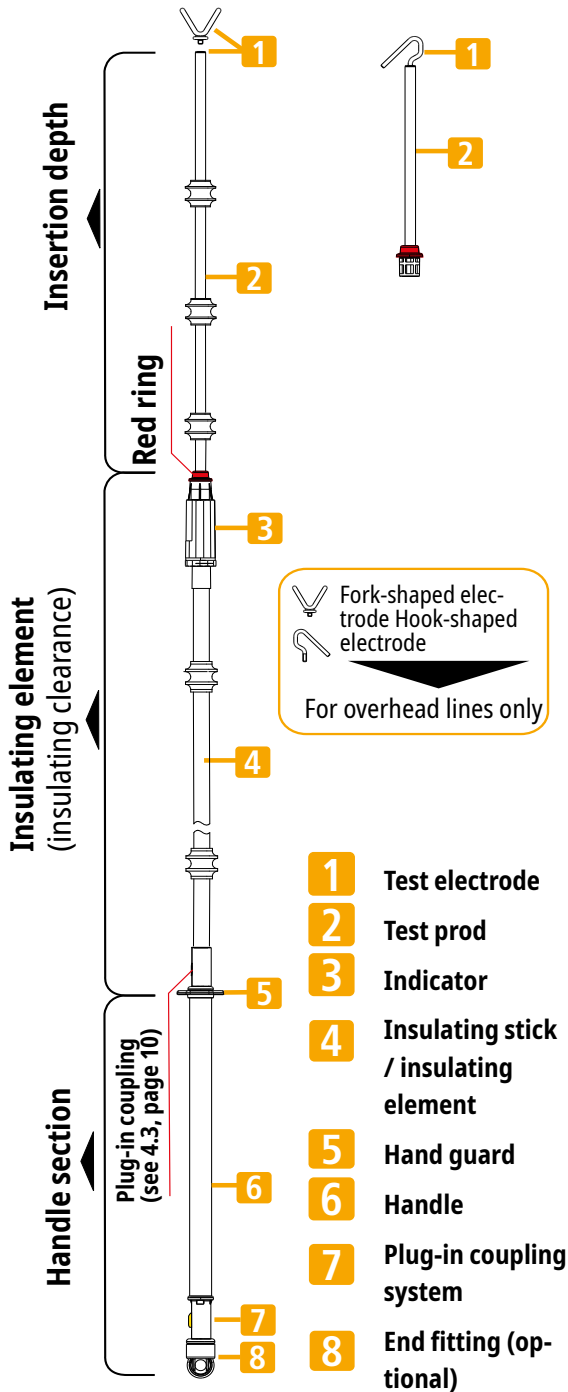

**PHE3 ... (10–110 kV)  
(10–30 kV)**

Insulating element, IT ZK30 STK  
30 360 (version: gear coupling)

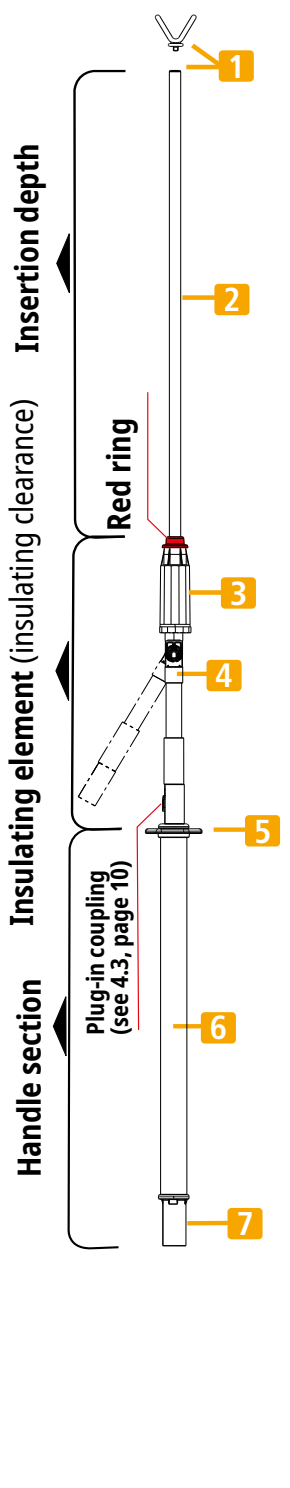

**PHE3 ... (10–100 kV)  
(60–110 kV)**

Insulating element, IT M12 STK  
30 1150 (version: M12 thread)

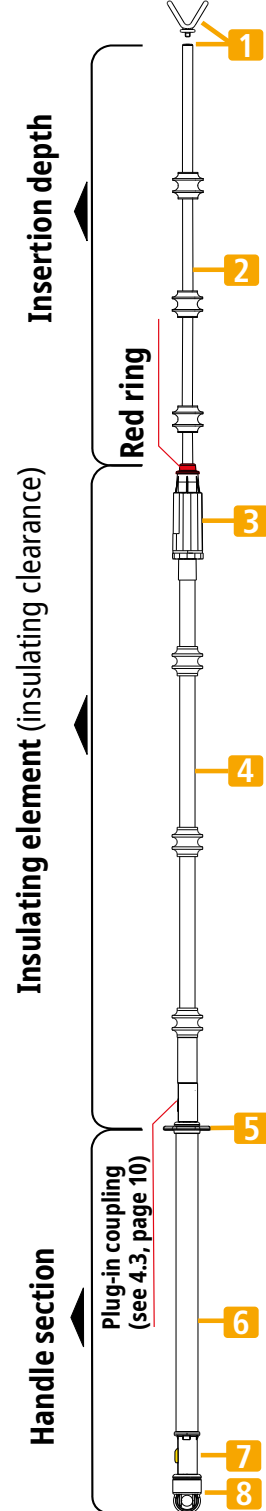

Figure 2

## PHE3 ... (60–132 kV)

**Adapter, AD M12 STK 30 350**  
(version: M12 thread)

**Adapter, AD ZK STK 30 360**  
(version: gear coupling)

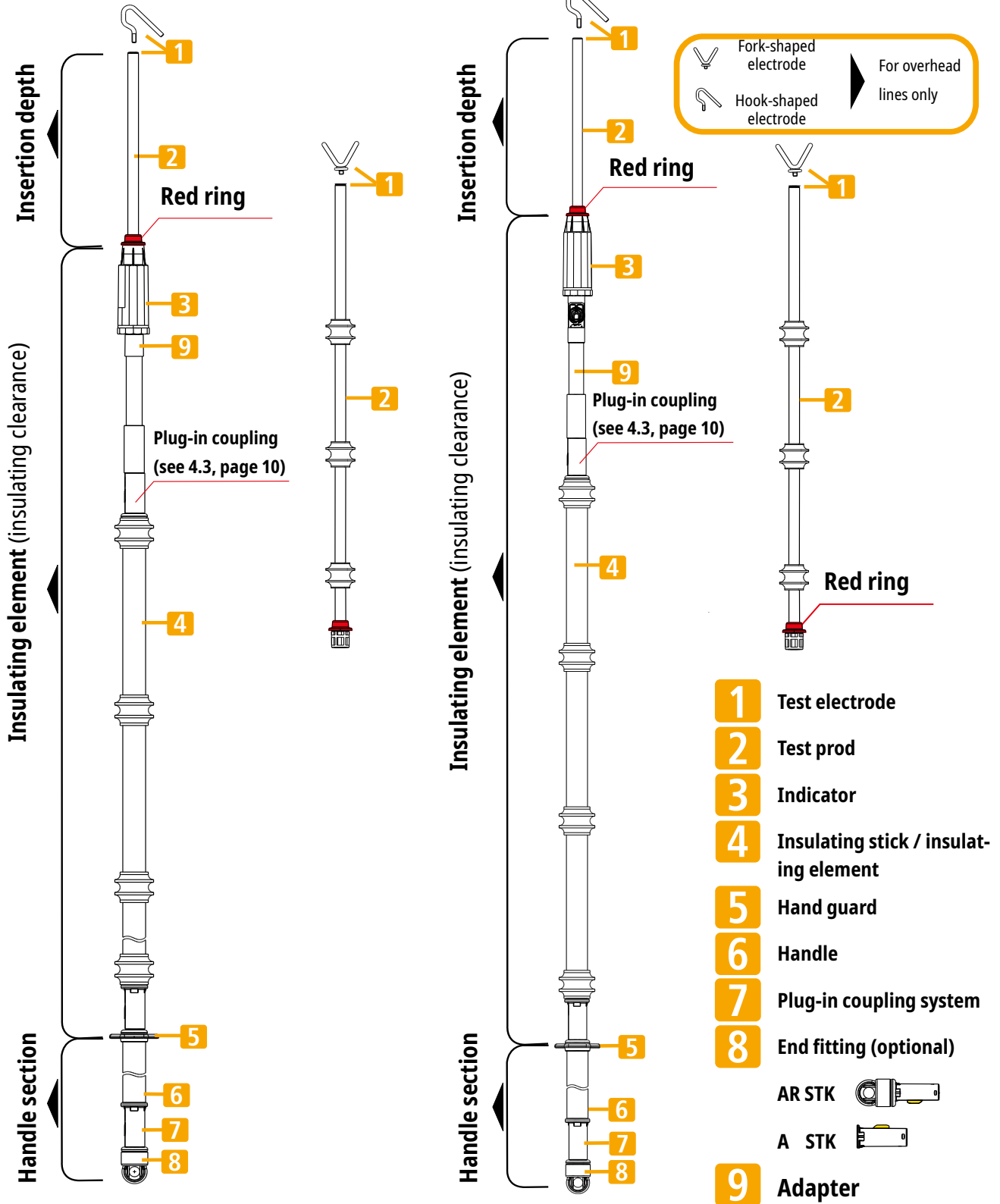

Figure 3

### 3. Application notes

**PHE3...**-type voltage detectors consists of three or several parts; i.e. with a removable insulating stick and removable test prod, and may be designed with one or several extension handles (see also figures 1–3, pages 5–7).

The following points must be observed during use.

>>> **Otherwise there is a risk of fatality!** <<<

The **PHE3...** voltage detector contains devices of the category "**S**" and "**L**". Test kits can each contain one test prod of the "**S**" and "**L**" category.

The marking "**S**" stands for "**Switchgear**".

Voltage detectors marked with "**S**" can be used for switchgears and overhead lines.

The marking "**L**" stands for "**Line**" (= overhead line).

Voltage detectors marked with "**L**" can be used on overhead lines (see Fig. 4).

The test prods of the "**S**"

and "**L**" designs of the PHE3 voltage detector are fitted with a toothed ring at the upper end (test electrode **1**). This enables safe contact with the system part (see Figure 4).

### 4. Assembly of the PHE3... voltage detector

The following individual parts of **PHE3...** voltage detectors may only be assembled in the arrangement indicated on the labels:

- **Test electrode** (optional)
- **Test prod** (integrated toothed ring electrode)
- **Indicator**
- **Adapter**
- **Insulating stick / insulating element / handle**
- **Extension handle**
- **End fitting**

**PHE3...** voltage detectors must consist of **at least** the following individual parts:

- **Test prod** (integrated toothed ring electrode)
- **Indicator**
- **Insulating stick (consisting of insulating element / handle)** (see also figures 1–3, pages 5–7).

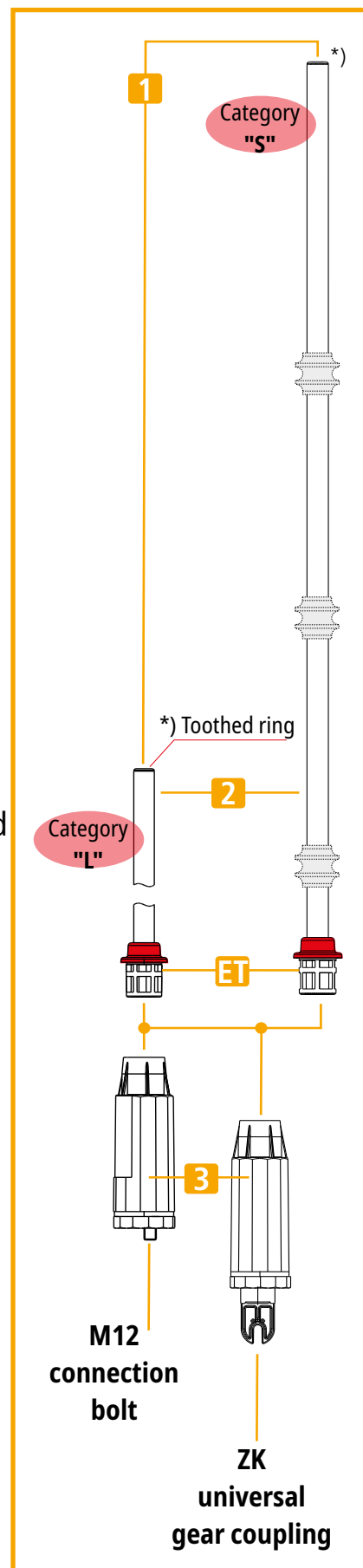

Figure 4 Structure

## Note:

When assembling the **PHE3...** voltage detector, only the individual parts shown on the rating plate of the respective **PHE3...** voltage detector (see rating plate of the **PHE3...** voltage detector, section 5, page 11) may be used.

### 4.1 Screwing in the test prod

When screwing in or unscrewing test prods with rain caps, they must not be subjected to any mechanical forces.

**Ensure that the individual parts are screwed together tightly.**

Check the sealing ring (O-ring) on the screw-in element **ET** of the test prod is in a flawless condition and is seated correctly before screwing in. Worn sealing rings must be replaced (DEHN spare part no. 767 779).

### 4.2 Indicators

The indicators of the PHE3... voltage detectors have two mechanical connection options ...

#### 4.2.1 Indicator with universal gear coupling

**Only** insulating sticks, insulating elements or adapter parts of the same coupling type (universal gear coupling) can be used for indicators with a universal gear coupling!

#### Assembly:

The indicator with a universal gear coupling is attached to the coupling part of the insulating stick, insulating element or adapter part and screwed in place with the knurled screw, ensuring that both sets of teeth intermesh. The adjustable inclination angle is  $\pm$  max.  $30^\circ$  (see Figure 5).

#### 4.2.2 Indicator with M12 threaded pin

**Only** insulating sticks, insulating elements or adapter parts of the same coupling type (M12 threaded bushing) may be used with indicators with an M12 threaded pin!

#### Assembly:

The indicator with M12 threaded pin is inserted into the coupling part (M12 threaded bushing) of the insulating stick, insulating element or adapter part and is screwed in hand-tight (see Fig. 6).

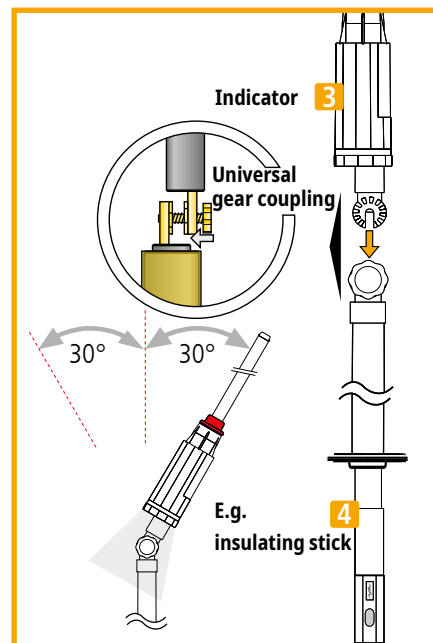

Figure 5

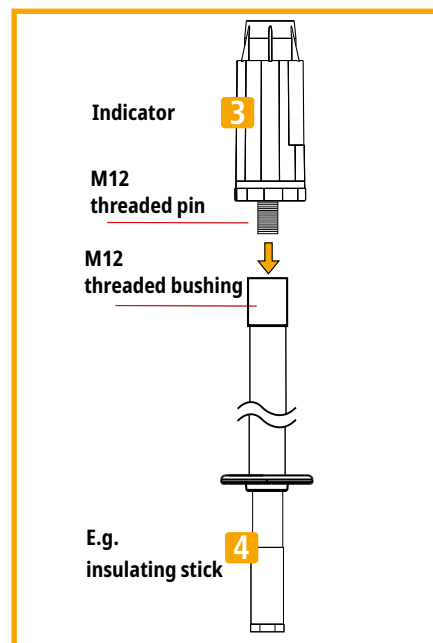

Figure 6

### 4.3 Plug-in coupling system

The insulating sticks, insulating elements, handles or adapter parts of the **PHE3...** voltage detector are equipped with a plug-in coupling system. This enables the handle of the voltage detector to be extended. The plastic plug-in coupling is self-guiding and has anti-rotation protection. The yellow pushbutton must be pressed in for installation and removal. Check the plugged-in coupling parts are firmly seated prior to use. The yellow pushbutton must be fully engaged in the slot of the socket part with a positive fit (see Fig. 7), (maximum total length of the **PHE3...** voltage detector, see section 5).

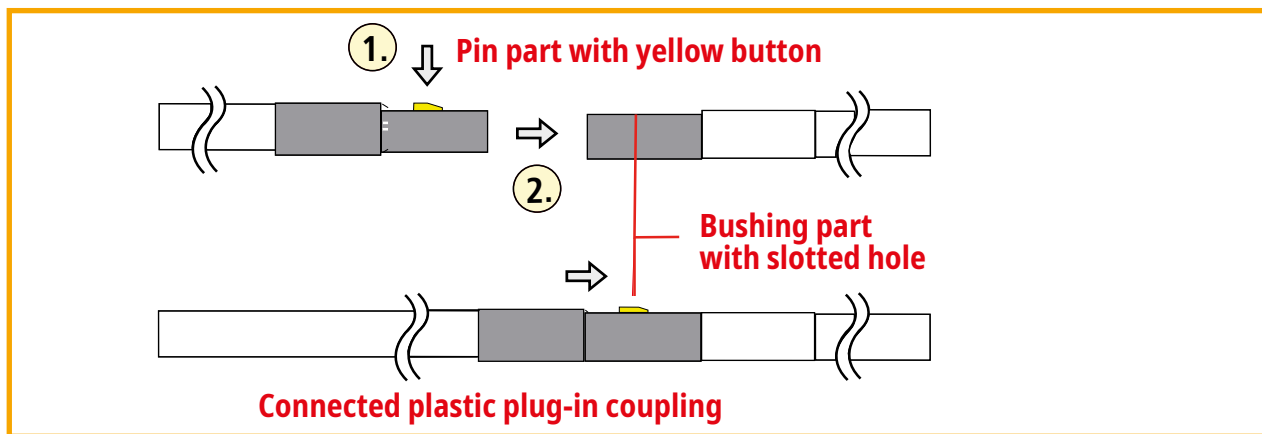

Figure 7 Plug-in coupling system

### 4.4 Electrode and test probe designs

The **PHE3...** voltage detector is equipped with an integrated test electrode. The test electrode is designed in the shape of a tooth for safe contacting. The M8 female thread integrated in the tooth profile of the test electrode also enables the interchangeable use of various screw-on electrodes and test probes.

The electrode/test probe required for each system component is screwed tightly into the top end of the test prod. The specification of the nominal voltage (nominal voltage range) of the respective electrode/test probe must correspond to the nominal voltage specifications of the system to be tested.

When using test probes, the display of the **PHE3...** voltage detector must be checked with operating voltage prior to each instance of use. Only original DEHN test probes may be used (see section 12.1, Accessories, page 20).



## 5. Notes on safe operation

(see also figures 1–3, page 5–7).

Only one person may operate the PHE3... voltage detector during testing.

### Handle / insulating stick

During testing, the PHE3... voltage detector may only be held by the handle section, i.e. up to the hand guard **5**. The hand guard **5** on the handle/insulating stick **4** and the red ring on the test prod **2** (indicator with test prod) limit the insulating element of the voltage detector.

If several handle extensions with the HV STK ... plug-in coupling are used, the combination of PHE3... voltage detector (including any screwed-on test probes) and the insulating stick (including all extensions) must not exceed a total length of 7,000 mm.



**Reaching beyond the hand guard **5** is not permitted!**

The insulating element (insulating clearance) of the voltage detector must not contact live installation parts. The test prod **2** of the voltage detector may contact live parts up to the red ring and earthed installation parts along its full length.

The "**voltage present**" indication must appear if the phase-to-earth voltage of the part to be tested is more than 45% of the nominal voltage. The "voltage present" indication must not appear if the phase-to-earth voltage of the part to be tested is equal to or less than 10% of the nominal voltage. The impact of interference fields must be considered and taken into account during testing.

### Note:

The values mentioned above only refer to voltage detectors for use in three-phase systems. The response values of special versions (observe note on the rating plate!) for all other systems such as single-ended or centre-earthed single-phase systems are rated according to the relevant system configuration.

## 5.1 Rating plate:

The technical data (nominal voltage, nominal frequency) on the rating plate and further user notes must be observed (see Figure 8).

## 5.2 Nominal voltage / nominal voltage range

The PHE3... voltage detector series includes devices with just one nominal voltage as well as devices with a nominal voltage range and devices with a switchable nominal voltage range. The response behaviour of PHE3... voltage detectors depends on the nominal voltage  $U_n$  or their nominal voltage range specified on the rating plate. The insulating capacity and protection against bridging of the voltage detectors are rated for the max. equipment voltage  $U_r$ . The voltage detectors may only be used for the following max. equipment voltages  $U_r$  according to their nominal voltage  $U_n$  (see Table 1).



Manufacturer			Labelling for devices for live working
Nominal voltage / nominal frequency	<b>Spannungsprüfer</b> <b>Voltage Detector</b> bis / up to <b>xx kV / xx Hz</b>		Also suitable for use in wet weather conditions
No. of the corresponding instructions for use	Nur benutzen mit: / Only for use with: -Prüfspitze / Test prod S61 PS PHE 435 -Isolierstange / Insulating rod IS M12 STK 640 Auch bei Niederschlägen verwendbar! Also for use in wet weather! Gebrauchsanleitung XXXX beachten! Observe the instructions XXXX!		
Manufacturing no.	F.-Nr.    Jahr    Letzte Wdh.-Prüfg. <input type="text"/> <input type="text"/> <input type="text"/> <input type="text"/> <input type="text"/>		
Type	Prod.-No.    Year    Last repeat test <b>xxx xx xxx xxxxx</b>		Year of manufacture
Part no.	<b>xxx xxx</b>		

Figure 8 Rating plate

$U_n$ / kV	3	6	10	15	20	30	45	60	110	132*	150*
$U_r$ / kV	3.6	7.2	12	17.5	24	36	52	72.5	123	145*	170*

Table 1 \* only in networks with an effectively earthed neutral point

## 6. Test procedure

The test procedure may only be carried out in compliance with the **"Notes on safe operation"** of the respective **PHE3...** voltage detector (see section 5, page 11).

### 6.1 Function check

Before checking for a dead condition, the function check must be performed. Pressing the **"TEST" button** (for approx. 3 seconds; see Figure 9) will both turn the indicator on and check it is working properly (response threshold check).

When the **"TEST"** button is pressed, the red indicator lamp outputs a flashing light and the acoustic indicator outputs an intermittent sound signal, while the green indicator lamp has a permanent light following release. The **PHE3...** voltage detector is thus ready for operation:

**Voltage detector with M12 threaded pin** (readiness for operation approx. 40 to 60 sec.)  
**Voltage detector with universal gear coupling** (readiness for operation approx. 90 to 120sec.)

(See also figures 5 and 6, page 9)

If, after releasing the **"TEST"** button, both indicator lamps show a permanent light and a continuous acoustic signal sounds, the battery is empty. The detector is no longer ready for operation. A new battery must be inserted (see Fig. 12, Table 2 and section 9 on page 17). The function check must then be repeated. If the indications described above still do not appear, the **PHE3...** voltage detector must be withdrawn from use immediately without further intervention and sent to **DEHN** for repair.

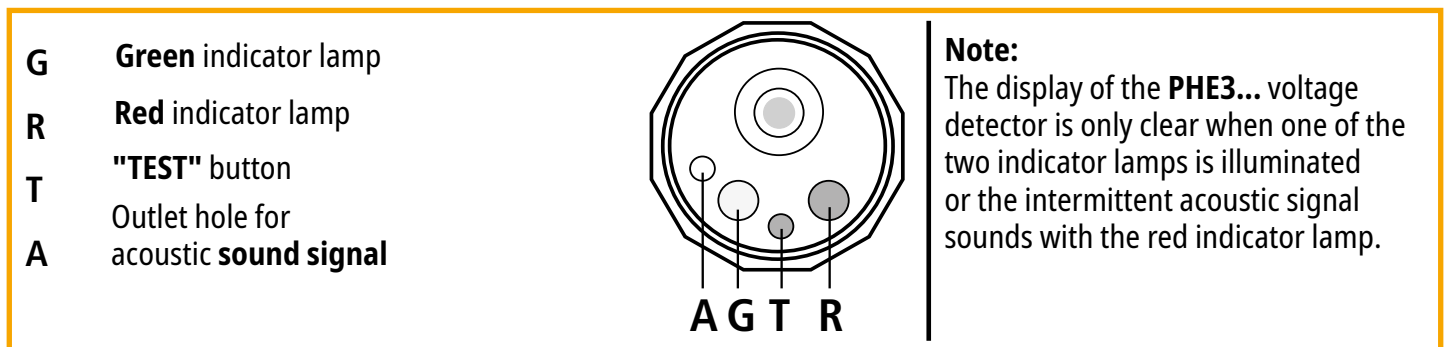

**Figure 9** Indication signals

The voltage states are indicated visually (indicator group I) and acoustically (indicator group III)	
Display	Voltage/operating state
Green indicator lamp has a permanent light	No voltage
Red indicator lamp outputs a flashing light and the intermittent acoustic signal sounds	Voltage present
No indicator lamp is illuminated	Function check (as per section 6.1) not performed
Green and red indicator lamps are illuminated simultaneously and a constant acoustic signal sounds	Battery is depleted (replace as per section 9, page 17)

**Table 2** Meaning of indication signals

## 6.2 Use of the PHE3 voltage detector in the system

After performing the function check, the green indicator lamp lights up permanently, meaning that the device is test-ready. The **PHE3...** voltage detector must now be brought into contact with the electrode/test electrode on the part of the system to be tested **within a time frame of 40 to 60 seconds**.

The relevant voltage/operating state of the part of the system to be tested is now indicated via the indication signals of the detector (see Fig. 9 and Table 2).

The voltage test may only be carried out while the green indicator lamp has a permanent light; i.e. it is ready for operation. After being **ready for operation** (see 6.1), the device switches itself off automatically.

For further tests, the **"TEST"** button must be pressed again and the function check carried out. The **PHE3...** voltage detector is immediately test-ready again (see section 6.1 and Figure 9).

If **"Voltage present" (red lamp)** is indicated, an electronic lock prevents automatic switch-off during the test procedure. Once the test procedure has been completed, the "test-ready" state (permanent light, green indicator lamp) is maintained for the duration of the operational readiness (see Fig. 9 and Table 2) so that further tests can be carried out.

**A function check must be carried out again after the test procedure.**

## 6.3 PHE3 voltage detector with nominal voltage selector switch

### 6.3.1 Function of the nominal voltage selector switch:

The nominal voltage selector switch has two switch positions (see Fig. 10) for setting the voltage detector to the nominal voltage ranges 3 to 10 kV or 10 to 30 kV.

The nominal voltage selector switch is designed as a slide switch.

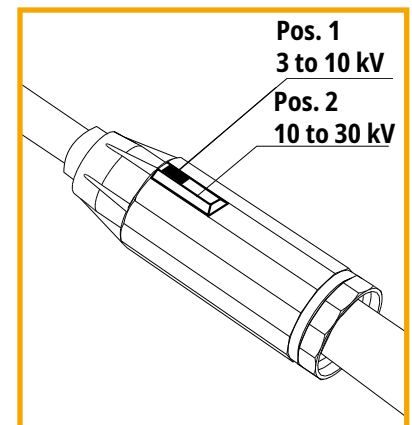

**Figure 10** Nominal voltage selector switch

### **Note:**

The nominal voltage ranges may differ for special versions of voltage detectors.

The movable inner part of the switch indicates the nominal voltage range (see labelling on the side) in which the switch (detector) is located. The switch locks into the respective switch positions and is thus protected against unintentional adjustment. To be able to move the switch, it must be disengaged by pressing lightly on the inner part. It can then be moved to a different position. Once that different switch position is reached, the switches latches in again. To check for a dead condition, the switch must be engaged in the corresponding position of the nominal voltage selector switch! If the switch is in any intermediate position, then the device is not working properly.

### 6.3.2 Function check (devices with nominal voltage selector switch):

Before checking for a dead condition, the function check must be performed.

A function check must only be performed when the nominal voltage selector switch is in the position **"3 to 10 kV"**. Pressing the **"TEST"** button (for approx. 3 seconds; see Figure 10, page 14) will both turn the indicator on and check it is working properly (response threshold check). When the **"TEST"** button is pressed, the red lamp outputs a flashing light and the acoustic indicator outputs an intermittent sound signal, while the green lamp has a permanent light following release. The voltage detector is thus ready for operation:

**Voltage detector with M12 threaded pin (readiness for operation approx. 40 to 60 sec.)**  
**Voltage detector with universal gear coupling (readiness for operation approx. 90 to 120 sec.)**

(See also figures 5 and 6, page 9)

If the function check cannot be carried out properly, then a new battery must be inserted (see section 9, page 17). The function check must then be repeated.

If the indications described above still do not appear, the voltage detector must be withdrawn from use immediately without further intervention and sent to DEHN for repair.

### 6.3.3 Using the voltage detector in the system (devices with nominal voltage selector switch):

After carrying out the function check (green lamp with permanent light) and before testing for a dead condition, the nominal voltage selector switch must be set to the nominal voltage of the system to be tested.

In systems with a nominal voltage of 10 kV, the test for a dead condition can be carried out either in position 1 (3 to 10 kV) or position 2 (10 to 30 kV) (see Figure 10, page 14) of the nominal voltage selector switch.

The voltage detector can now be put into contact with the test electrode **1** (see figures 1–3, pages 5–7) on the part of the system to be tested. The relevant voltage/operating state of the part of the system to be tested is now indicated visually (and acoustically) via the indication signals of the detector (see Fig. 11 and Table 3). The voltage test may only be carried out while the green lamp has a permanent light; i.e. it is ready for testing.

After being ready for operation (see section 6.3.2), the device switches itself off automatically.

For further tests, the **"TEST"** button must be pressed again and the function check carried out. To this end, the nominal voltage selector switch must be switched to **position "3 to 10 kV"**. The detector is then immediately test-ready again.

If **"Voltage present" (red lamp)** is indicated, an electronic lock prevents automatic switch-off during the test procedure. Once the test procedure has been completed, the "test-ready" state (permanent light, green indicator lamp) is maintained for the duration of the operational readiness (see Fig. 9 and Table 2) so that further tests can be carried out.

**A function check must be carried out again after the test procedure.**

- G** Green indicator lamp
- R** Red indicator lamp
- T** "TEST" button
- A** Outlet hole for acoustic **sound signal**

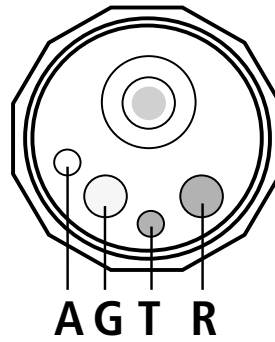

**Note:**  
The display of the **PHE3...** voltage detector is only clear when one of the two indicator lamps is illuminated or the intermittent acoustic signal sounds with the red indicator lamp.

**Figure 11** Indication signals

<b>The voltage states are indicated visually (indicator group I) and acoustically (indicator group III)</b>	
<b>Display</b>	<b>Voltage/operating state</b>
Green indicator lamp has a permanent light	No voltage
Red indicator lamp outputs a flashing light and the intermittent acoustic signal sounds	Voltage present
No indicator lamp is illuminated	Function check (as per section 6.1) not performed
Green and red indicator lamps are illuminated simultaneously and a constant acoustic signal sounds	Battery is depleted (replace as per section 9, page 17)

**Table 3** Meaning of indication signals

## 7. Transport and care

The **PHE3...** voltage detector must be kept dry and ideally stored in a holder, protective case or storage box.

If the **PHE3...** voltage detector is dirty, it must be cleaned with a damp lint-free cloth (e.g. wash-leather) before and after use. No cleaning agents or solvents may be used to clean the device. The **PHE3...** voltage detector must always be handled with care.

## 8. Accessories

Only original accessories as shown in the catalogue may be used.  
The basis for this is the safety equipment catalogue (also see section 12.1, Accessories, page 20).

## 9. Battery replacement/removal

(See Figure 12)

The enclosure (1) can be opened by turning the sealing ring (4) at the lower end of the indicator anti-clockwise (the insulating stick does not need to be unscrewed for this).

Afterwards, the electronic element (3) can be pulled out of the enclosure.

The 9-V block battery (2) located in the upper end of the electronics insert in the battery compartment must be replaced with a new one (note battery symbols +/-).

### Batteries to be used:

9 V E-block battery (IEC 6LR61), leak-proof, e.g.

- Energizer, alkaline, no. 522
- Ultralife, lithium manganese dioxide, type EB 9V LI, part. no. 767 712
- Panasonic, alkaline manganese, type EB 9V AL, part no. 767 713
- Duracell, alkaline manganese, MN 1604
- Kodak XTRALIFE, alkaline manganese K9V

The device is supplied with a battery that is not intended to be recharged. Any charging attempt could lead to serious damage to property or personal injury!

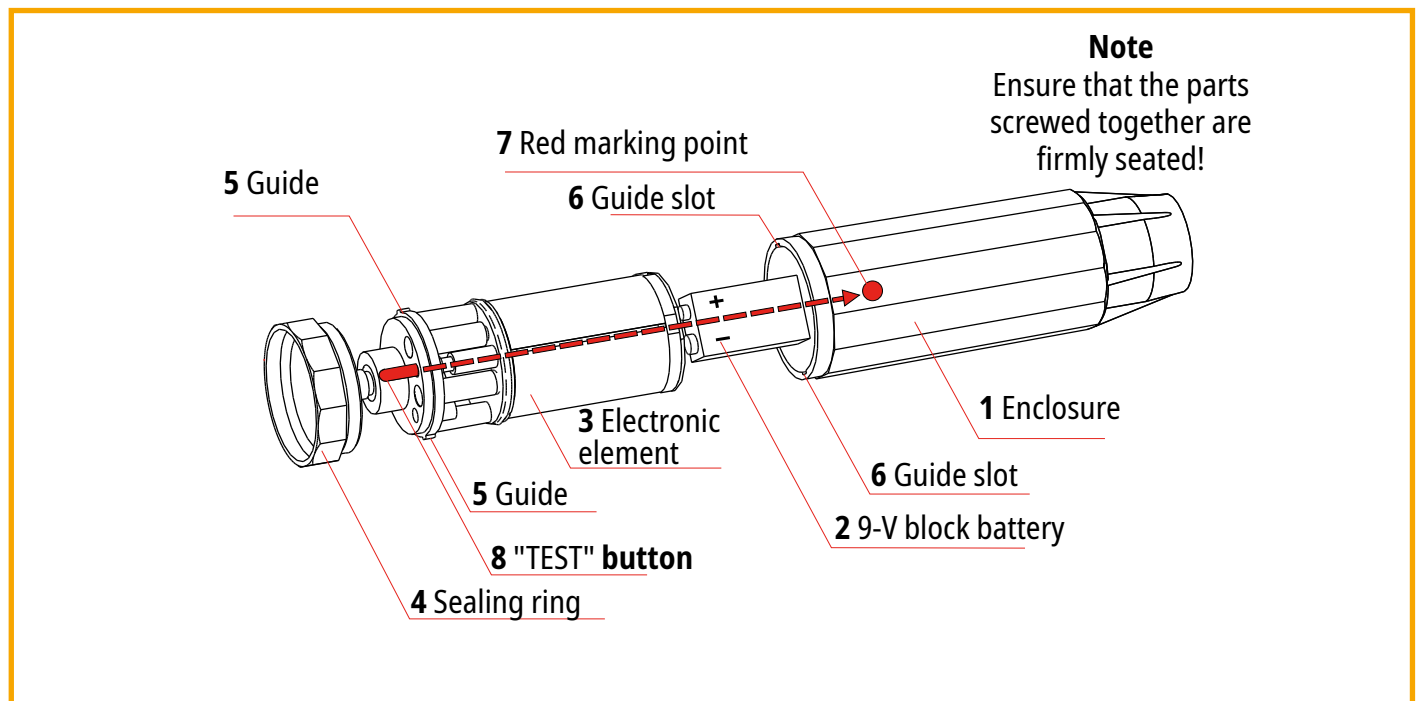
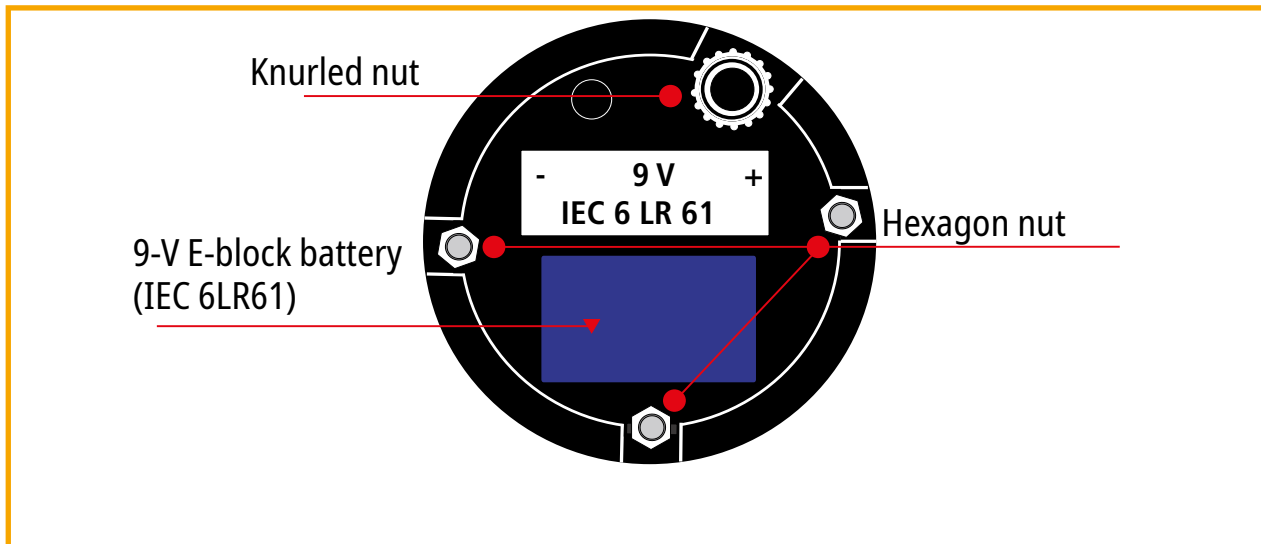

Figure 12

Before assembling the indicator, you must check the hexagon nuts screwed to the electronic element and the knurled nut are tightly fit. If the nuts (hexagon nuts or knurled nuts) are loose or missing, the voltage detector (the indicator) must be withdrawn from further use and sent to DEHN for repair (see Fig. 13)!



**Figure 13** Underside of the electronic element

Assembly occurs in reverse order to the above. When inserting the electronic element **(3)**, make sure that the red **"TEST"** **(8)** button and the red marking point **(7)** match (see arrow in Fig. 12). The two guides **(5)** must engage in the guide slots **(6)**. After inserting the electronic element **(3)**, the sealing ring **(4)** must be screwed tightly and completely together with the enclosure **(1)** (see Figure 12, page 17).

#### **Note:**

The electrical connection between the electronics and the test prod is re-established by assembling the electronic element and the housing (see Fig. 12, page 17; connection socket at the top of the electronic element and contact pin on the enclosure base). Assembly must therefore be carried out with appropriate care and without the use of force.

If the batteries of several voltage detectors are changed at the same time, individual parts of detectors must not be interchanged.

The function check must be carried out as per section 6.1 on page 13 (and section 6.3.2, page 15 [**PHE3**, switchable]).

#### **Battery maintenance**

The battery must be checked regularly (e.g. every quarter) for condition and any leaking battery acid. If using a lithium battery (see section 9.3), inspection intervals can also be extended to a longer period.



## 10. Disposal

Batteries and accumulators contain both valuable materials that can be reused and hazardous or harmful substances. In order to prevent negative effects on the environment or people, end users are legally obliged to remove non-performing or defective (used) batteries and accumulators from devices and dispose of them separately.

The same applies if the device is disposed of at the end of its life cycle. For this purpose, used batteries can be handed in at return points and collection centres or at municipal recycling depots. Inappropriate disposal (e.g. in residual waste or nature) is not permitted.



The crossed-out waste bin symbol on the battery or accumulator, on the packaging or in the corresponding accompanying documents indicates the aforementioned obligations. If the heavy metal content exceeds a mass percentage of 0.0005% mercury (Hg), 0.002% cadmium (Cd) or 0.004% lead (Pb), the chemical symbol (Hg, Cd, Pb) is also noted below the waste bin symbol.

For more information, please refer to our website: [www.dehn-international.com](http://www.dehn-international.com)

## 11. Maintenance tests

According to DGUV regulation 3, **PHE3** voltage detectors must be checked for compliance with the limit values as specified in the electrical engineering regulations.









The intervals for maintenance tests of voltage detectors depend on their conditions of use, e.g. frequency of use, stress due to environmental conditions and transport, etc, however, according to DGUV regulation 3, at least every 6 years.

The maintenance test is documented on the device.

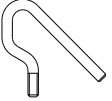

## 12. Appendix

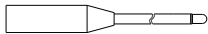
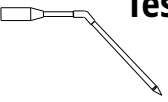
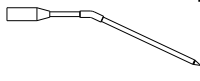
### 12.1 Accessories

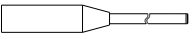
Drawing	Type	Nominal voltage range in kV
 <b>Electrode</b>	EL M8 SZ PHE PHV	From 3 kV
 <b>Electrode</b>	EL M8 S PHE PHV	From 3 kV
 <b>Electrode</b>	EL M8 V PHE PHV	From 3 kV
 <b>Electrode</b>	EL M8 MAG PHE PHV	3 to 15 kV
 <b>Electrode</b>	EL M8 H PHE	For overhead lines only
 <b>Electrode</b>	EL M8 G PHE	For overhead lines only
 <b>Test probe</b>	PSO M8 PHE	3 to 24 kV
 <b>Test probe</b>	PSO M8 W25 PHE	3 to 24 kV
 <b>Test probe</b>	PSO M8 W45 PHE	3 to 24 kV
 <b>Test probe</b>	PSO M8 W90 PHE	3 to 36 kV
 <b>Test probe</b>	PSO M8 PHE L800	3 to 24 kV

**Table 4** Accessories



**Surge Protection**  
**Lightning Protection / Earthing**  
**Safety Equipment**  
**DEHN protects.**

DEHN SE  
Hans-Dehn-Str. 1  
92318 Neumarkt  
Germany

Tel. +49 9181 906-0  
[www.dehn-international.com](http://www.dehn-international.com)

