

GRAPHITE



10*
LAT
DOSTĘPNOŚCI
CZĘŚCI ZAMIENNYCH

Sprawdź dostępność
części zamiennych
do tego produktu

skanując kod QR
lub wchodząc na
gtxservice.pl



58G000



G.1123

* Części zamienne do tego produktu kupisz w gtxservice.pl przez min. 10 lat od jego zakupu. Sklep gtxservice.pl realizuje min. 95% zamówień w skali roku.

PL INSTRUKCJA ORYGINALNA (OBSŁUGI)	5
EN TRANSLATION (USER) MANUAL	9
DE ÜBERSETZUNG (BENUTZERHANDBUCH)	12
RU РУКОВОДСТВО ПО ПЕРЕВОДУ (РУКОВОДСТВО ПОЛЬЗОВАТЕЛЯ)	16
HU FORDÍTÁSI (FELHASZNÁLÓI) KÉZIKÖNYV	20
RO MANUAL DE TRADUCERE (UTILIZATOR)	24
UA ПОСІБНИК З ПЕРЕКЛАДУ (КОРИСТУВАЧА)	28
CZ PŘEKLAD (UŽIVATELSKÉ) PŘÍRUČKY	32
SK PREKLAD (POUŽÍVATEĽSKEJ) PRÍRUČKY	35
SL PREVOD (UPORABNIŠKI) PRIROČNIK	39
LT VERTIMO (NAUDOTOJO) VADOVAS	43
LV TULKĒŠANAS (LIETOTĀJA) ROKASGRĀMATA	46
EE TÖLKIMISE (KASUTAJA) KÄSIRAAMAT	50
BG ПРЕВОД (РЪКОВОДСТВО ЗА ПОТРЕБИТЕЛЯ)	54
HR PRIRUČNIK ZA PRIJEVOD (KORISNIK)	58
SR ПРИРУЧНИК ЗА ПРЕВОЂЕЊЕ (КОРИСНИК)	62
GR ΕΓΧΕΙΡΙΔΙΟ ΜΕΤΑΦΡΑΣΗΣ (ΧΡΗΣΤΗ)	65
ES MANUAL DE TRADUCCIÓN (USUARIO)	70
IT MANUALE DI TRADUZIONE (UTENTE)	74
NL VERTALING (GEBRUIKERS)HANDLEIDING	77
PT MANUAL DE TRADUÇÃO (UTILIZADOR)	81
FR MANUEL DE TRADUCTION (UTILISATEUR)	85

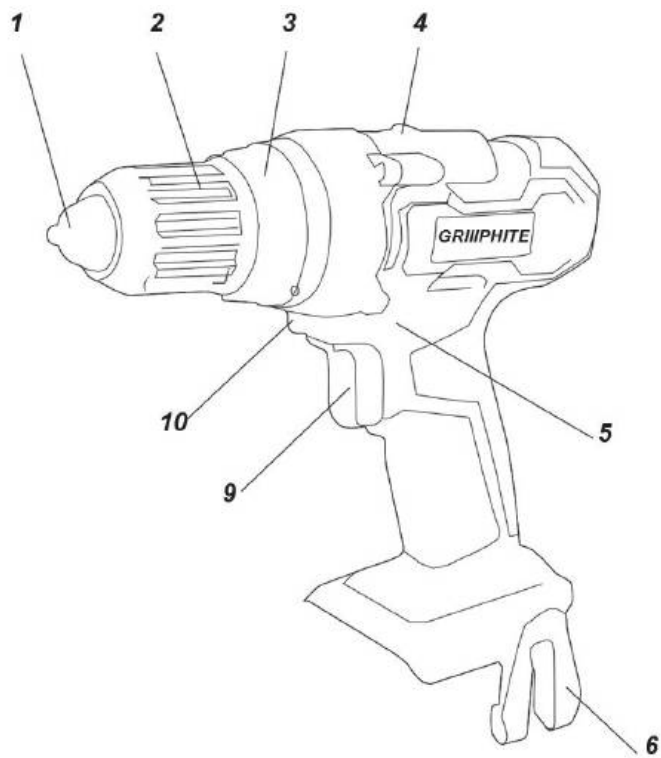

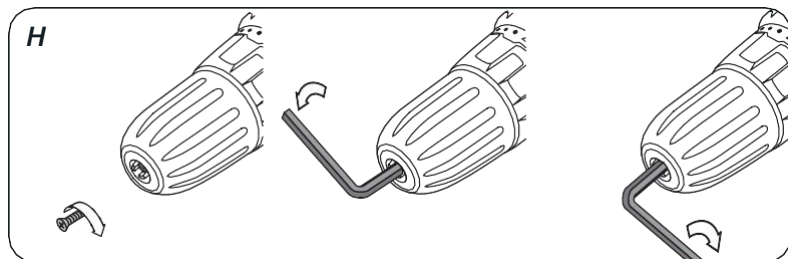
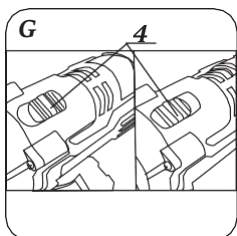
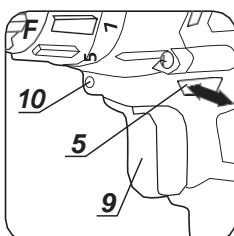
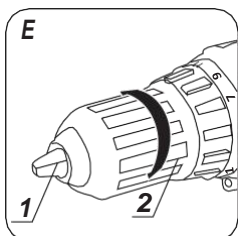
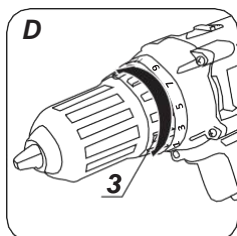
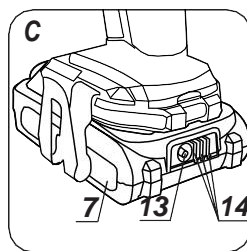
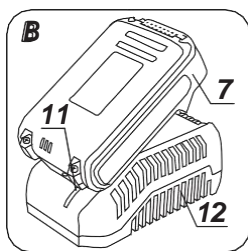
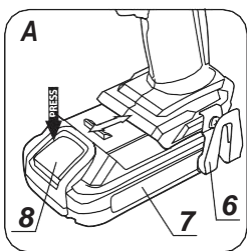

PL
INSTRUKCJA ORYGINALNA (OBSŁUGI)
WIERTARKO – WKREŹARKA AKUMULATOROWA
58G000

UWAGA: PRZED PRZYSTĄPIENIEM DO UŻYTKOWANIA URZĄDZENIA NALEŻY UWAGAŃ PRZECZYTAĆ NINIEJSZĄ INSTRUKCJĘ I ZACHOWAĆ JĄ DO DALSZEGO WYKORZYSTANIA.

SZCZEGÓLWE PRZEPISY BEZPIECZEŃSTWA

SZCZEGÓLNE PRZEPISY DOTYCZĄCE BEZPIECZNEJ PRACY WIERTARKO – WKREŹARKA

- Zakładaj ochronniki słuchu i gogle ochronne podczas pracy wiertarko-wkrętarką. Narażenie się na hałas może spowodować utratę słuchu. Opilki metali i inne latające cząsteczki mogą spowodować trwałe uszkodzenie oczu.
- Podczas wykonywania prac, przy których narzędzie robocze mogłoby natrafić na ukryte przewody elektryczne, urządzenia należy trzymać za izolowane powierzchnie rękojści. Kontakt z przewodem sieci zasilającej prąd może spowodować przekazanie napięcia na części metalowe urządzenia, co mogłoby spowodować porażeniem prądem elektrycznym.

DODATKOWE ZASADY BEZPIECZNEJ PRACY WIERTARKO-WKREŹARKA

- Należy stosować tylko zalecane akumulatory i ładowarki. Nie wolno stosować akumulatorów i ładowarek do innych celów.
- Nie wolno dokonywać zmiany kierunku obrotów wrzeciona narzędzia w czasie, gdy ono pracuje. W przeciwnym przypadku może dojść do uszkodzenia wiertarko-wkrętarki.
- Do czyszczenia wiertarko-wkrętarki należy stosować miękką, suchą tkaninę. Nigdy nie wolno stosować jakiegokolwiek detergentu lub alkoholu.
- Nie wolno naprawiać uszkodzonego urządzenia. Wykonywanie napraw jest dopuszczalne wyłącznie przez producenta lub w autoryzowanym serwisie.

PRAWIDŁOWA OBSŁUGA I EKSPLOATACJA AKUMULATORÓW

- Proces ładowania akumulatora powinien przebiegać pod kontrolą użytkownika.
- Należy unikać ładowania akumulatora w temperaturach poniżej 0oC.
- Akumulatory należy ładować wyłącznie ładowarką zalecaną przez producenta. Użycie ładowarki przeznaczonej do ładowania innego typu akumulatorów stwarza ryzyko powstania pożaru.
- W czasie, gdy akumulator nie jest używany, należy go przechowywać z dala od metalowych przedmiotów takich, jak spinacze do papieru, monety, klucze gwoździe, śruby, lub inne małe elementy metalowe, które mogą zewrzeć styki akumulatora. Zwarcie styków akumulatora może spowodować oparzenia lub pożar.

W przypadku uszkodzenia i/lub niewłaściwego użytkowania akumulatora może dojść do wydzielania się gazów. Należy wywietrzyć pomieszczenie, w razie dolegliwości skonsultować się z lekarzem. *Gazy mogą uszkodzić drogi oddechowe.*

- W warunkach ekstremalnych może wystąpić wyciek płynu z akumulatora. Wydostająca się z akumulatora ciecz może spowodować podrażnienia lub oparzenia. Jeśli zostanie stwierdzony wyciek, należy postępować w sposób podany niżej:
- ostrożnie wytrzeć płyn kawałkiem tkaniny. Unikać kontaktu płynu ze skórą lub oczami.
- jeśli dojdzie do kontaktu płynu ze skórą, odpowiednie miejsce na ciele należy przemyć natychmiast obfłą ilością czystej wody, ewentualnie zneutralizować płyn za pomocą łagodnego kwasu, takiego jak sok cytrynowy lub ocet.
- jeśli płyn dostanie się do oczu, to należy je natychmiast przepłukać dużą ilością czystej wody, przez co najmniej 10 minut i zasięgnąć porady lekarza.

- Nie wolno używać akumulatora, który jest uszkodzony lub zmodyfikowany. *Uszkodzone lub zmodyfikowane akumulatory mogą działać w sposób nieprzewidywalny, prowadząc do pożaru, wybuchu lub niebezpieczeństwa obrażeń.*

Akumulatora nie wolno wystawiać na działanie wilgoci lub wody.

- Akumulator należy zawsze utrzymywać z dala od źródła ciepła. Nie wolno pozostawiać go na dłuższy czas w środowisku, w którym panuje wysoka temperatura (w miejscach nadziemnych, w pobliżu grzejników lub gdziekolwiek tam, gdzie temperatura przekracza 50°C).
- Nie wolno narażać akumulatora na działanie ognia ani nadmiernej temperatury. *Wystawienie na działanie ognia lub temperatury powyżej 130°C może spowodować eksplozję.*

UWAGA! Temperatura 130°C może być określona jako 265°F.

Należy przestrzegać wszystkich instrukcji ładowania, nie wolno ładować akumulatora w temperaturze wykraczającej poza zakres określony w tabeli danych znamionowych w instrukcji obsługi. Ładowanie niewłaściwe lub w temperaturze spoza określonego przedziału może uszkodzić akumulator i zwiększyć niebezpieczeństwo pożaru.

NAPRAWA AKUMULATORÓW:

- Nie wolno naprawiać uszkodzonych akumulatorów. Wykonywanie napraw akumulatora jest dopuszczalne wyłącznie przez producenta lub w autoryzowanym serwisie.
- Zużyty akumulator należy dostarczyć do punktu zajmującego się utylizacją tego typu niebezpiecznych odpadów.

WSKAZÓWKI BEZPIECZEŃSTWA DOTYCZĄCE ŁADOWARKI

- Ładowarkę nie wolno wystawiać na działanie wilgoci lub wody. Przedostanie się wody do ładowarki zwiększa ryzyko porażenia. Ładowarkę można stosować tylko wewnątrz suchych pomieszczeń.
- Przed przystąpieniem do jakichkolwiek czynności obsługowych lub czyszczenia ładowarki należy odłączyć ją od zasilania z sieci.
- Nie korzystać z ładowarki umieszczonej na łatwopalnym podłożu (np. papier, tekstylia) ani w sąsiedztwie łatwopalnych substancji. Ze względu na wzrost temperatury ładowarki podczas procesu ładowania istnieje niebezpieczeństwo pożaru.
- Każdorazowo przed użyciem należy sprawdzić stan ładowarki, przewodu i wtyku. W przypadku stwierdzenia uszkodzeń – nie należy używać ładowarki. Nie wolno podejmować prób rozbierania ładowarki. Wszelkie naprawy trzeba powierzać autoryzowanemu warsztatowi serwisowemu. Niewłaściwie przeprowadzony montaż ładowarki grozi porażeniem elektrycznym lub pożarem.
- Dzieci i niepełnosprawne fizycznie, emocjonalnie lub psychicznie osoby oraz inne osoby, których doświadczenie lub wiedza jest niewystarczająca aby obsługiwać ładowarkę przy zachowaniu wszelkich zasad bezpieczeństwa, nie powinny obsługiwać ładowarki bez nadzoru osoby odpowiedzialnej. W przeciwnym wypadku istnieje niebezpieczeństwo, iż urządzenie zostanie niewłaściwie obsłużone w następstwie czego może dojść do obrażeń.

Gdy ładowarka nie jest użytkowana należy odłączyć ją od sieci elektrycznej.

Należy przestrzegać wszystkich instrukcji ładowania, nie wolno ładować akumulatora w temperaturze wykraczającej poza zakres określony w tabeli danych znamionowych w instrukcji obsługi. Ładowanie niewłaściwe lub w temperaturze spoza określonego przedziału może uszkodzić akumulator i zwiększyć niebezpieczeństwo pożaru.

NAPRAWA ŁADOWARKI

- Nie wolno naprawiać uszkodzonej ładowarki. Wykonywanie napraw ładowarki jest dopuszczalne wyłącznie przez producenta lub w autoryzowanym serwisie.

Zużyta ładowarkę należy dostarczyć do punktu zajmującego się utylizacją tego typu odpadów.

UWAGA! Urządzenie służy do pracy wewnątrz pomieszczeń.

Mimo zastosowania konstrukcji bezpiecznej z samego założenia, stosowania środków zabezpieczających i dodatkowych środków ochronnych, zawsze istnieje ryzyko szcążkowe doznania urazów podczas pracy.

Akumulatory Li-Ion mogą wyciec, zapalić się lub wybuchnąć, jeśli zostaną nagrzane do wysokich temperatur lub zwarte. Nie należy ich przechowywać w samochodzie podczas upalnych i słonecznych dni. Nie należy otwierać akumulatora. Akumulatory Li-Ion zawierają elektroniczne urządzenia zabezpieczające, które, jeśli zostaną uszkodzone, mogą spowodować, że akumulator zapali się lub wybuchnie.

Objaśnienie zastosowanych piktogramów



1. Przeczytaj instrukcję obsługi, przestrzegaj ostrzeżeń i warunków bezpieczeństwa w niej zawartych.
2. Stosuj okulary ochronne i ochronniki słuchu.
3. Nie dopuszczać dzieci do urządzenia.
4. Chronić przed deszczem.
5. Stosować wewnątrz pomieszczeń, chronić przez wodą i wilgocią.
6. Recykling.
7. Druga klasa ochronności.
8. Selektywne zbieranie.
9. Nie wrzucać ogniu do ognia.
10. Stwarzające zagrożenie dla środowiska wodnego.
11. Nie dopuszczać do nagrzania powyżej 50°C.

MONTAŻ/USTAWIENIA PRZYGOTOWANIE DO PRACY

WYJMOWANIE / WKŁADANIE AKUMULATORA

- Ustawić przełącznik kierunku obrotów (5) w położenie środkowe.
- Naciśnąć przycisk mocowania akumulatora (8) i wysunąć akumulator (7) (rys. A).
- Włożyć naładowany akumulator (7) do uchwytu w rękojeści, aż do słyszalnego zaskoczenia przycisku mocowania akumulatora (8).

ŁADOWANIE AKUMULATORA

Urządzenie jest dostarczona z akumulatorem częściowo naładowanym. Ładowanie akumulatora należy przeprowadzać w warunkach, gdy temperatura otoczenia wynosi 40°C – 40°C. Akumulator nowy lub taki, który przez dłuższy czas nie był użytkowany, osiągnie pełną zdolność do zasilania po około 3 – 5 cyklach ładowania i rozładowania.

- Wyjąć akumulator (7) z urządzenia (rys. A).
- Włączyć ładowarkę do gniazda sieci (230 V AC).
- Wsunąć akumulator (7) do ładowarki (12) (rys. B). Sprawdzić czy akumulator jest właściwie osadzony (wsunięty do końca).

UWAGA OSTRZEŻENIE

Po włączeniu ładowarki do gniazda sieci (230 V AC) zaświeci się zielona dioda (11) na ładowarce, która sygnalizuje podłączenie napięcia.

Po umieszczeniu akumulatora (7) w ładowarce (12) zaświeci się czerwona dioda (11) na ładowarce, która sygnalizuje że trwa proces ładowania akumulatora.

Równocześnie świecą pulsacyjnie zielone diody (14) stanu naładowania akumulatora w różnym układzie (patrz opis poniżej).

- Świecenie pulsacyjne wszystkich diod – sygnalizuje wyczerpanie akumulatora i konieczność jego naładowania.
- Świecenie pulsacyjne 2 diod – sygnalizuje częściowe rozładowanie.
- Świecenie pulsacyjne 1 diody – sygnalizuje wysoki poziom naładowania akumulatora.

Po naładowaniu akumulatora dioda (11) na ładowarce świeci na zielono, a wszystkie diody stanu naładowania akumulatora (14) świecą światłem ciągłym. Po pewnym czasie (ok. 15s) diody stanu naładowania akumulatora (14) gasną.

Akumulator nie powinien być ładowany dłużej niż 8 godzin. Przekroczenie tego czasu może spowodować uszkodzenie ogniw akumulatora. Ładowarka nie wyłączy się automatycznie, po całkowitym naładowaniu akumulatora. Zielona dioda na ładowarce będzie się świecić nadal. Diody stanu naładowania akumulatora gasną po pewnym czasie. Odiąwszy zasilanie przed wyjęciem akumulatora z gniazda ładowarki. Unikać kolejno po sobie następujących krótkich ładowań. Nie należy poddawać akumulatorów doładowywaniu po krótkim użytkowaniu urządzenia. Znaczny spadek czasu między koniecznymi ładowaniami świadczy o tym, że akumulator jest zużyty i powinien zostać wymieniony.

W procesie ładowania akumulatory nagrzewają się. Nie podejmować pracy tuż po ładowaniu – odczekać do osiągnięcia przez akumulator temperatury pokojowej. Uchroni to przed uszkodzeniem akumulatora.

SYGNALIZACJA STANU NAŁADOWANIA AKUMULATORA

Akumulator jest wyposażony w sygnalizację stanu naładowania akumulatora (3 diody LED) (14). Aby sprawdzić stan naładowania akumulatora należy nacisnąć przycisk sygnalizacji stanu naładowania akumulatora (13) (rys. C). Świecenie wszystkich diod sygnalizuje wysoki poziom naładowania akumulatora. Świecenie 2 diod sygnalizuje częściowe rozładowanie. Świecenie tylko 1 diody oznacza wyczerpanie akumulatora i konieczność jego naładowania.

BUDOWA I PRZEZNACZENIE

Wiertarko-wkrętarka jest elektronarzędziem zasilanym z akumulatora. Napęd stanowi silnik komutatorowy prądu stałego z magnesami trwałymi wraz z przekładnią planetarną. Wiertarko-wkrętarka jest przeznaczona do wkręcania i wykręcania wkrętów i śrub w drewnie, metalu, tworzywach sztucznych i ceramice oraz do wiercenia otworów w wymienionych materiałach. Elektronarzędzia z napędem akumulatorowym, bezprzewodowe, szczególnie okazują się przydatne przy pracach związanych z wyposażeniem wnętrz, adaptacją pomieszczeń, itp.

Nie wolno używać elektronarzędzia niezgodnie z jego przeznaczeniem.

OPIS STRON GRAFICZNYCH

Poniższa numeracja odnosi się do elementów urządzenia przedstawionych na stronach graficznych niniejszej instrukcji.

1. Uchwyt szybko mocujący
2. Pierścień uchwytu szybko mocującego
3. Pierścień regulacyjny momentu obrotowego
4. Przełącznik zmiany biegow
5. Przełącznik kierunku obrotów
6. Uchwyt
7. Akumulator
8. Przycisk mocowania akumulatora
9. Włącznik
10. Oświetlenie
11. Diody LED
12. Ładowarka
13. Przycisk sygnalizacji stanu naładowania akumulatora
14. Sygnalizacja stanu naładowania akumulatora (diody LED).

* Mogą występować różnice między rysunkiem a wyrobem.

HAMULEC WRZECIONA

Wiertarko-wkrętarka posiada hamulec elektroniczny zatrzymujący

wręczono natychmiast po zwolnieniu nacisku na przycisk włącznika

(9). Hamulec zapewnia precyzję wkręcania i wiercenia nie dopuszczając do swobodnego obracania wrzeciona po wyłączeniu.

PRACA / USTAWIENIA

WŁĄCZANIE / WYŁĄCZANIE

Włączenie - wciśnięcie przycisk włącznika (9).

Wyłączenie - zwolniony nacisk na przycisk włącznika (9).

Każdorazowe wciśnięcie przycisku włącznika (9) powoduje świecenie diody (LED) (10) oświetlającej miejsce pracy.

REGULACJA PRĘDKOŚCI OBROTOWEJ

Prędkość wkręcania lub wiercenia można regulować podczas pracy przez zwiększenie lub zmniejszenie nacisku na przycisk włącznika (9). Regulacja prędkości umożliwia wolny start, co przy wierceniu otworów w gipsie lub glazurze zapobiega poślizgowi wiertła, natomiast przy wkręcaniu i wykrywaniu pomaga zachować kontrolę pracy.

SPRZĘGŁO PRZECIĄŻENIOWE

Ustawienie pierścienia regulacyjnego momentu obrotowego (3) w wybranym położeniu powoduje trwałe ustawienie sprzęgła na określonej wielkości momentu obrotowego. Po osiągnięciu wielkości ustawionego momentu obrotowego nastąpi automatyczne rozłączenie sprzęgła przeciążeniowego. Pozwala to na zabezpieczenie przed wkręcaniem wkręta zbyt głęboko lub uszkodzeniem wiertarko-wkrętarki.

REGULACJA MOMENTU OBROTOWEGO

- Dla różnych wkrętów i różnych materiałów stosuje się różne wielkości momentu obrotowego.
- Moment obrotowy jest tym większy im większa jest liczba odpowiadająca danemu położeniu (rys. D).
- Ustawić pierścień regulacyjny momentu obrotowego (3) na określoną wielkość momentu obrotowego.
- Zawsze należy rozpoczynać pracę z momentem obrotowym o mniejszej wielkości.
- Powiększać moment obrotowy stopniowo, aż do osiągnięcia zadawalającego rezultatu.
- Do wykrywania wkrętów należy wybierać wyższe ustawienia.
- Dla wiercenia należy wybrać ustawienie oznaczone symbolem wiertła. Przy tym ustawieniu osiągnięta jest największa wartość momentu obrotowego.
- Umiejętność doboru odpowiedniego ustawienia momentu obrotowego zdobywa się w miarę nabywania praktyki.

Ustawienie pierścienia regulacyjnego momentu obrotowego w pozycji wiercenia powoduje dezaktywację sprzęgła przeciążeniowego.

MONTAŻ NARZĘDZIA ROBOCZEGO

- Ustawić przełącznik kierunku obrotów (5) w położeniu środkowym.
- Obracając pierścieniem uchwytu szybkoocucującego (2) w kierunku przeciwnym do ruchu wskazówek zegara (patrz oznaczenie na pierścieniu) uzyskuje się pożądane rozwarście szczęk, umożliwiające włożenie wiertła lub końcówki wkrętakowej (rys. E).
- Celem zamocowania narzędzia roboczego należy obrócić pierścieniem uchwytu szybkoocucującego (2), w kierunku zgodnym z ruchem wskazówek zegara i mocno dokręcić.

Demontaż narzędzia roboczego przebiega w odwrotnej kolejności do jego montażu.

Przy mocowaniu wiertła lub końcówki wkrętakowej w uchwycie szybkoocucującym należy zwrócić uwagę na właściwe usytuowanie narzędzia. Przy korzystaniu z krótkich końcówek wkrętakowych lub bitów należy użyć dodatkowego uchwytu magnetycznego jako przedłużki.

KIERUNEK OBROTÓW W PRAWO – W LEWO

Za pomocą przełącznika obrotów (5) dokonuje się wyboru kierunku obrotów wrzeciona (rys. F).

Obroty w prawo - ustawić przełącznik (5) w skrajnym lewym położeniu.

Obroty w lewo - ustawić przełącznik (5) w skrajnym prawym położeniu.

* Zastrzega się, że w niektórych przypadkach położenie przełącznika w stosunku do obrotów może być inne niż opisano. Należy odnieść się

do znaków graficznych umieszczonych na przełączniku lub obudowie urządzenia.

Położeniem bezpiecznym jest środkowe położenie przełącznika kierunku obrotów (5), zapobiegające przypadkowemu uruchomieniu elektronarzędzia.

- W tym położeniu nie można uruchomić wiertarko-wkrętarki.
- W tym położeniu dokonuje się wymiany wiertła lub końcówek.
- Przed uruchomieniem sprawdzić czy przełącznik kierunku obrotów (5) jest we właściwym położeniu.

Nie wolno dokonywać zmiany kierunku obrotów w czasie, gdy wrzeciono wiertarko - wkrętarki obraca się.

ZMIANA BIEGU

Przełącznik zmiany biegów (4) (rys. G) umożliwiający zwiększenie zakresu prędkości obrotowej.

Bieg I: zakres obrotów mniejszy, duża siła momentu obrotowego.

Bieg II: zakres obrotów większy, mniejsza siła momentu obrotowego. W zależności od wykonywanych prac ustawić przełącznik zmiany biegów we właściwym położeniu.

Jeśli przełącznik nie daje się przesunąć należy nieznacznie obrócić wrzecionem.

Nigdy nie wolno przestawiać przełącznika zmiany biegów w czasie, gdy wiertarko - wkrętarka pracuje. Mogłoby to spowodować uszkodzenie elektronarzędzia.

Wiercenie długotrwale przy niskiej prędkości obrotowej wrzeciona grozi przegrzaniem silnika. Należy robić okresowe przerwy w pracy lub zezwolić, aby urządzenie popracowało na maksymalnych obrotach bez obciążenia przez okres około 3 min.

UCHWYT

Wiertarko - wkrętarka posiada praktyczny uchwyt (6) który służy do zawieszania np. na pasie monterskim podczas prac na wysokości.

OBŚLUGA I KONSERWACJA

Przed przystąpieniem do jakichkolwiek czynności związanych z instalowaniem, regulacją, naprawą lub obsługą należy wyjąć akumulator z urządzenia.

KONSERWACJA I PRZECHOWYWANIE

- Zaleca się czyszczenie urządzenia bezpośrednio po każdorazowym użyciu.
- Do czyszczenia nie należy stosować wody lub innych cieczy.
- Urządzenie należy zczyścić za pomocą suchego kawałka tkaniny lub przedmuchać sprężonym powietrzem o niskim ciśnieniu.
- Nie należy używać żadnych środków czyszczących lub rozpuszczalników, gdyż mogą one uszkodzić części wykonane z tworzywa sztucznego.
- Regularnie należy zczyścić szczeliny wentylacyjne w obudowie silnika, aby nie dopuścić do przegrzania urządzenia.
- W przypadku występowania nadmiernego iskrzenia na komutatorze zlecić sprawdzenie stanu szczotek węglowych silnika osobie wykwalifikowanej.
- Urządzenie zawsze należy przechowywać w miejscu suchym, niedostępnym dla dzieci.
- Urządzenie należy przechowywać z wyjętym akumulatorem.

WYMIANA UCHWYTU SZYBKOCUCUJĄCEGO

Uchwyt szybkoocucujący jest nakręcony na gwint wrzeciona wiertarko - wkrętarki i dodatkowo zabezpieczony wkrętem.

- Ustawić przełącznik kierunku obrotów (5) w położeniu środkowym.
- Rozewrzeć szczękę uchwytu szybkoocucującego (1) i wykręcić wkręt mocujący (lewy gwint) (rys. H).
- Zamocować klucz sześciokątny w uchwycie szybkoocucującym i uderzyć lekko w drugi koniec klucza sześciokątnego.
- Odkręcić uchwyt szybkoocucujący.
- Montaż uchwytu szybkoocucującego przeprowadza się w kolejności odwrotnej do jego demontażu.

Wszelkiego rodzaju usterki powinny być usuwane przez autoryzowany serwis producenta.

PARAMETRY TECHNICZNE

DANE ZNAMIONOWE

PARAMETR		WARTOŚĆ
Napięcie akumulatora		18 V DC
Zakres prędkości obrotowej na biegu jałowym	bieg I	0-350 min ⁻¹
	bieg II	0-1250 min ⁻¹
Zakres uchwytu szybkomocującego		0,8-10 mm
Zakres regulacji momentu obrotowego		1 – 19 plus wiercenie
Max. moment obrotowy (wkręcanie miękkie)		28 Nm
Max. moment obrotowy (wkręcanie twarde)		44 Nm
Maks. średnica wiercenia w drewnie		30
Maks. średnica wiercenia w metal		10
Maks. średnica wiercenia w betonie		-
Gwint wrzeciona		3/8" x 24UNF
Maks. Rozmiar wkrętów do drewna		8x80
Stopień ochrony		IPX0
Klasa ochronności		III
Masa		1,05 kg
Rok produkcji		2023

DANE DOTYCZĄCE HAŁASU I DRGAŃ

Poziom ciśnienia akustycznego	L _{PA} = 85 dB (A) K=3dB (A)
Poziom mocy akustycznej	L _{WA} = 96 dB (A) K=3dB (A)
Wartość przyspieszeń drgań	ah = 1,552 m/s ² K=1,5 m/s ²

DANE DOTYCZĄCE HAŁASU I DRGAŃ

Informacje na temat hałasu i wibracji

Poziomy emitowanego hałasu, takie jak poziom emitowanego ciśnienia akustycznego L_{PA} oraz poziom mocy akustycznej L_{WA} i niepewność pomiaru K, podano poniżej w instrukcji zgodnie z normą EN 60745.

Wartości drgań a_H i niepewność pomiaru K oznaczono zgodnie z normą EN 60745-2-1, podano poniżej.

Podany poniżej w niniejszej instrukcji poziom drgań został pomierzony zgodnie z określoną przez normą EN 60745 procedurę pomiarową i może zostać użyty do porównywania elektronarzędzi. Można go też użyć do wstępnej oceny ekspozycji na drgania.

Podany poziom drgań jest reprezentatywny dla podstawowych zastosowań elektronarzędzia. Jeżeli elektronarzędzie użyte zostanie do innych zastosowań lub z innymi narzędziami roboczymi, a także, jeśli nie będzie wystarczająco konserwowane, poziom drgań może ulec zmianie. Podane powyżej przyczyny mogą spowodować zwiększenie ekspozycji na drgania podczas całego okresu pracy.

Aby dokładnie oszacować ekspozycję na drgania, należy uwzględnić okresy, kiedy elektronarzędzie jest wyłączone lub kiedy jest włączone ale nie jest używane do pracy. W ten sposób łączna ekspozycja na drgania może się okazać znacznie niższa. Należy wprowadzić dodatkowe środki bezpieczeństwa w celu ochrony użytkownika przed skutkami drgań, takie jak: konserwacja elektronarzędzia i narzędzi roboczych, zabezpieczenie odpowiedniej temperatury rąk, właściwa organizacja pracy.

Poziom ciśnienia akustycznego: L_{PA} = 84 dB (A) K=3dB (A) Poziom mocy akustycznej: L_{WA} = 95 dB (A) K=3dB (A) Wartość przyspieszeń drgań: ah = 1,552 m/s² K = 1,5 m/s²

Akumulator systemu GRAPHITE ENERGY+		
Parametr	Wartość	
Typ akumulatora	58G001	58G004
Napięcie akumulatora	18 V DC	18 V DC
Typ akumulatora	Li-Ion	Li-Ion
Pojemność akumulatora	2000 mAh	4000 mAh
Zakres temperatury otoczenia	4°C – 40°C	4°C – 40°C
Czas ładowania ładowarką 58G002	1 h	2 h
Masa	0,400 kg	0,650 kg

Rok produkcji	2023	2023
---------------	------	------

Ładowarka systemu GRAPHITE ENERGY+	
Parametr	Wartość
Typ ładowarki	58G002
Napięcie zasilania	230 V AC
Częstotliwość zasilania	50 Hz
Napięcie ładowania	22 V DC
Max. prąd ładowania	2300 mA
Zakres temperatury otoczenia	4°C – 40°C
Czas ładowania akumulatora 58G001	1 h
Czas ładowania akumulatora 58G004	2 h
Klasa ochronności	II
Masa	0,300 kg
Rok produkcji	2023

OCHRONA ŚRODOWISKA



Produktów zasłanych elektrycznie nie należy wyrzucać wraz z domowymi odpadkami, lecz oddać je do utylizacji w odpowiednich zakładach. Informacji na temat utylizacji udzieli sprzedawca produktu lub miejscowe władze. Zużyty sprzęt elektryczny i elektroniczny zawiera substancje niebezpieczne dla środowiska naturalnego. Sprzęt nie poddany recyklingowi stanowi potencjalne zagrożenie dla środowiska i zdrowia ludzi.

„Grupa Topex Spółka z ograniczoną odpowiedzialnością” Spółka komandytowa z siedzibą w Warszawie, ul. Pograniczna 2/4 (dalej: „Grupa Topex”) informuje, iż wszelkie prawa autorskie do treści niniejszej instrukcji (dalej: „Instrukcja”), w tym m.in. jej tekstu, zamieszczonych fotografii, schematów, rysunków, a także jej kompozycji, należą wyłącznie do Grupy Topex i podlegają ochronie prawnej zgodnie z ustawą z dnia 4 lutego 1994 roku, o prawie autorskim i prawach pokrewnych (tj. Dz. U. 2006 Nr 90 Poz 631 z późn. zm.). Kopiowanie, przetwarzanie, publikowanie, modyfikowanie w celach komercyjnych całości Instrukcji jak i poszczególnych jej elementów, bez zgody Grupy Topex wyrażonej na piśmie, jest surowo zabronione i może spowodować pociągnięcie do odpowiedzialności cywilnej i karnej.

GWARANCJA I SERWIS

Serwis Centralny GTX Service Sp. z o.o. Sp.k.
ul. Pograniczna 2/4 tel. +48 22 364 53 50 02-285 Warszawa e-mail bok@gtxservice.com

Sieć Punktów Serwisowych do napraw gwarancyjnych i pogwarancyjnych dostępna na platformie internetowej gtxservice.pl
Zeskanuj QR kod i wejdź na gtxservice.pl



Deklaracja zgodności WE

Producent: Grupa Topex Sp. z o.o. Sp.k., ul. Pograniczna 2/4 02-285 Warszawa

Wyrób: Wiertarko-wkrętarka akumulatorowa
Model: 58G000

Nazwa handlowa: GRAPHITE
Numer seryjny: 00001 + 99999

Niniejsza deklaracja zgodności wydana zostaje na wyłączną odpowiedzialność producenta.

Opisany wyżej wyrób jest zgodny z następującymi dokumentami:

Dyrektywa Maszynowa 2006/42/WE

Dyrektywa o Kompatybilności Elektromagnetycznej 2014/30/UE

Dyrektywa RoHS 2011/65/UE zmieniona Dyrektywą 2015/863/UE

Oraz spełnia wymagania norm:

EN 62841-1:2015; EN 62841-2-1:2018;;

EN IEC 55014-1:2021; EN IEC 55014-2:2021;

EN IEC 63000:2018

Deklaracja ta odnosi się wyłącznie do maszyny w stanie, w jakim została wprowadzona do obrotu i nie obejmuje części składowych dodanych przez użytkownika końcowego lub przeprowadzonych przez niego późniejszych działań.

Nazwisko i adres osoby mającej miejsce zamieszkania lub siedzibę w UE upoważnionej do przygotowania dokumentacji technicznej:

Podpisano w imieniu:

Grupa TopeX Sp. z o.o. Sp.k.

Ul. Pograniczna 2/4

02-285 Warszawa



Paweł Kowalski

Pośmocznik ds. jakości firmy GRUPA TOPEX

Warszawa, 2023-11-30

EN
TRANSLATION (USER) MANUAL
CORDLESS DRILL/SCREWDRIVER
58G000

NOTE: BEFORE USING THE APPLIANCE, PLEASE READ THIS MANUAL CAREFULLY AND KEEP IT FOR FUTURE REFERENCE.

SPECIFIC SAFETY PROVISIONS

SPECIAL PROVISIONS FOR THE SAFE OPERATION OF THE DRILL/SCREWDRIVER

- **Wear ear protection and safety goggles when working with the drill/driver.** Exposure to noise can cause hearing loss. Metal filings and other flying particles can cause permanent eye damage.
- **Hold the tool by the insulated surfaces of the handle when carrying out work where the work tool could encounter concealed electrical wires.** Contact with the mains power cable may cause voltage to be transmitted to the metal parts of the tool, which could result in an electric shock.

ADDITIONAL RULES FOR SAFE DRILL/DRIVER OPERATION

- Use only the recommended batteries and chargers. Batteries and chargers must not be used for other purposes.
- Do not change the direction of rotation of the tool spindle while it is running. Failure to do so may damage the drill/driver.
- Use a soft, dry cloth to clean the drill/driver. Never use any detergent or alcohol.
- Do not repair a defective unit. Repairs may only be carried out by the manufacturer or an authorised service centre.

PROPER BATTERY HANDLING AND OPERATION

- The battery charging process should be under the control of the user.
- Avoid charging the battery at temperatures below 0°C.
- **Only charge the batteries with the charger recommended by the manufacturer.** The use of a charger designed to charge a different type of battery poses a risk of fire.
- **When the battery is not in use, keep it away from metal objects such as paper clips, coins, keys nails, screws, or other small metal items that can short-circuit the battery terminals.** Short-circuiting the battery terminals can cause burns or fire.

In the event of damage and/or misuse of the battery, gases may be released. Ventilate the room, consult a doctor in case of discomfort. The gases may damage the respiratory tract.

- Fluid leakage from the battery can occur in extreme conditions. Liquid leaking from the battery can cause irritation or burns. *If a leak is detected, proceed as follows:*
- Carefully wipe off the liquid with a piece of cloth. Avoid contact of the liquid with the skin or eyes.
- *if the liquid comes into contact with the skin, the relevant area on the body should be washed immediately with copious amounts of clean water, or neutralise the liquid with a mild acid such as lemon juice or vinegar.*

- *if the liquid gets into the eyes, rinse them immediately with plenty of clean water for at least 10 minutes and seek medical advice.*
- Do not use a battery that is damaged or modified. *Damaged or modified batteries may act unpredictably, leading to fire, explosion or danger of injury.*

The battery must not be exposed to moisture or water.

- Always keep the battery away from a heat source. Do not leave it in a high temperature environment for long periods of time (in direct sunlight, near radiators or anywhere where the temperature exceeds 50°C).
- **Do not expose the battery to fire or excessive temperatures.** Exposure to fire or temperatures above 130°C may cause an explosion.

NOTE: A temperature of 130°C can be specified as 265°F.

All charging instructions must be followed, and the battery must not be charged at a temperature outside the range specified in the rating data table in the operating instructions. Charging incorrectly or at temperatures outside the specified range can damage the battery and increase the risk of fire.

BATTERY REPAIR:

- **Damaged batteries must not be repaired.** Repairs to the battery are only permitted by the manufacturer or an authorised service centre.
- The used battery should be taken to a disposal centre for this type of hazardous waste.

SAFETY INSTRUCTIONS FOR THE CHARGER

- **The charger must not be exposed to moisture or water.** The ingress of water into the charger increases the risk of shock. The charger may only be used indoors in dry rooms.
- Unplug the charger from the mains before carrying out any maintenance or cleaning.
- **Do not use the charger placed on a flammable surface (e.g. paper, textiles) or in the vicinity of flammable substances.** Due to the charger's temperature increase during the charging process, there is a danger of fire.
- **Check the condition of the charger, cable and plug each time before use.** If damage is found - do not use the charger. Do not attempt to disassemble the charger. Refer all repairs to an authorised service workshop. Improper installation of the charger may result in a risk of electric shock or fire.
- Children and physically, emotionally or mentally challenged persons, as well as other persons whose experience or knowledge is insufficient to operate the charger with all safety precautions, should not operate the charger without the supervision of a responsible person. Otherwise there is a danger that the device will be mishandled resulting in injury.

When the charger is not in use, it should be disconnected from the mains.

All charging instructions must be followed, and the battery must not be charged at a temperature outside the range specified in the rating table in the operating instructions. Charging incorrectly or at temperatures outside the specified range can damage the battery and increase the risk of fire.

CHARGER REPAIR

- **A defective charger must not be repaired.** Repairs to the charger are only permitted by the manufacturer or an authorised service centre.

The used charger should be taken to a disposal centre for this type of waste.

ATTENTION: The device is designed for indoor operation.

Despite the use of an inherently safe design, the use of safety measures and additional protective measures, there is always a residual risk of injury during work.

Li-Ion batteries can leak, catch fire or explode if they are heated to high temperatures or short-circuited. Do not store them in the car during hot and sunny days. Do not open the battery pack. Li-Ion batteries contain electronic

safety devices which, if damaged, can cause the battery to catch fire or explode.

Explanation of the used pictograms

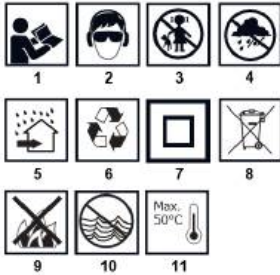

1. Read the operating instructions, observe the warnings and safety conditions contained therein.
2. Wear safety goggles and ear protection.
3. Keep children away from the appliance.
4. Protect from rain.
5. Use indoors, protected from water and moisture.
6. Recycling.
7. Second class of protection.
8. Selective collection.
9. Do not throw the cells into the fire.
10. Hazardous to the aquatic environment.
11. Do not allow heat to exceed 50°C.

INSTALLATION/SETTING PREPARATION FOR WORK

REMOVING / INSERTING THE BATTERY

- Set the direction of rotation switch (5) to the centre position.
- Press the battery retaining button (8) and slide the battery out
- (7) (Figure A).
- Insert the charged battery (7) into the handle holder until the battery retaining button (8) audibly engages.

CHARGING THE BATTERY

The device is supplied with a partially charged battery. The battery should be charged in conditions where the ambient temperature is 40°C - 40°C. A new battery or one that has not been used for a long period of time will reach full power capability after approximately 3 - 5 charge and discharge cycles.

- Remove the battery (7) from the unit (Fig. A).
- Plug the charger into a mains socket (230 V AC).
- Insert the battery pack (7) into the charger (12) (Fig. B). Check that the battery pack is properly seated (pushed all the way in).

CAUTION

When the charger is plugged into a mains socket (230 V AC), the green LED (11) on the charger lights up to indicate that the voltage is connected.

When the battery pack (7) is placed in the charger (12), the red LED (11) on the charger will illuminate to indicate that the battery is being charged.

At the same time, the green LEDs (14) of the battery's state of charge light up pulsatingly in different patterns (see description below).

- **Pulse lighting of all LEDs** - indicates battery depletion and the need to recharge.
- **Pulsating illumination of 2 LEDs** - indicates partial discharge.
- **Pulsating 1 LED** - indicates high battery charge.

When the battery is charged, the LED (11) on the charger lights up green and all the battery charge status LEDs (14) light up continuously. After a certain time (approx. 15s), the battery charge status LEDs (14) go out.

The battery should not be charged for more than 8 hours. Exceeding this time may damage the battery cells. The charger will not switch off automatically when the battery is fully charged. The green LED on the charger will remain lit. The battery charge status LED will turn off after a period of

time. Disconnect the power supply before removing the battery from the charger socket. Avoid consecutive short charges. Do not recharge the battery after using it for a short time. A significant drop in the time between necessary recharges indicates that the battery is worn out and should be replaced.

Batteries become warm during the charging process. Do not undertake work immediately after charging - wait until the battery has reached room temperature. This will prevent damage to the battery.

BATTERY CHARGE STATUS INDICATION

The battery is equipped with a battery charge status indication (3 LEDs) (14). To check the charge status of the battery, press the battery charge status indicator button (13) (Fig. C). Lighting of all LEDs indicates a high level of battery charge. The lighting of 2 diodes indicates partial discharge. The lighting of only 1 diode indicates that the battery is exhausted and needs to be recharged.

CONSTRUCTION AND PURPOSE

The drill/driver is a battery-powered power tool. It is driven by a permanent magnet DC commutator motor together with a planetary gearbox. The drill/driver is designed for screwing and unscrewing screws and bolts in wood, metal, plastics and ceramics and for drilling holes in the aforementioned materials. Cordless, cordless power tools are particularly useful for interior work, room adaptations, etc.

Do not misuse the power tool.

DESCRIPTION OF THE GRAPHIC PAGES

The numbering below refers to the components of the unit shown on the graphic pages of this manual.

1. Quick-action chuck
2. Quick-action chuck ring
3. Torque control ring
4. Gear shift switch
5. Direction of rotation switch
6. Handle
7. Battery
8. Battery attachment button
9. Switch
10. Lighting
11. LEDs
12. Charger
13. Battery charge status indicator button
14. Battery charge status indication (LEDs).

* There may be differences between the drawing and the product.

SPINDLE BRAKE

The drill/driver has an electronic brake that stops the spindle as soon as pressure is released on the switch button (9). The brake ensures precision in screwdriving and drilling by not allowing the spindle to rotate freely when switched off.

OPERATION / SETTINGS

ON/OFF

Switching on - press the switch button (9).

Switching off - release pressure on the switch button (9).

Each time the on/off button (9) is pressed, the light is illuminated

a (LED) light (10) illuminates the work area.

SPEED CONTROL

The screwdriving or drilling speed can be adjusted during operation by increasing or decreasing the pressure on the switch button (9). Adjusting the speed allows a slow start, which, when drilling holes in plaster or tiling, prevents the drill bit from slipping, while when screwing and unscrewing, helps to maintain control of the work.

OVERLOAD CLUTCH

Setting the torque adjustment ring (3) to the selected position permanently sets the clutch to the specified torque amount. When the set torque amount is reached, the overload clutch is automatically disengaged. This prevents the screw from being driven

too deep or damaging the drill-screwdriver.

TORQUE CONTROL

- Different torque sizes are used for different screws and different materials.
- The torque is greater the larger the number corresponding to a given position (**Figure D**).
- Set the torque adjustment ring (3) to the specified torque amount.
- Always start with smaller torque.
- Increase the torque gradually until a satisfactory result is achieved.
- Higher settings should be selected for screw removal.
- For drilling, select the setting marked with the drill symbol. The highest torque value is achieved with this setting.
- The ability to choose the right torque setting is gained with practice.

Setting the torque control ring to the drill position deactivates the overload clutch.

INSTALLATION OF THE WORK TOOL

- Set the direction of rotation switch (5) to the centre position.
- By turning the ring of the quick-action chuck (2) counterclockwise (see marking on the ring), the desired jaw opening is achieved, allowing the drill or screwdriver bit to be inserted (**Fig. E**).
- To fasten the implement, turn the quick-release chuck ring (2) clockwise and tighten firmly.

The disassembly of the work tool is done in the reverse order to its assembly.

When fixing the drill or screwdriver bit in the quick-action chuck, make sure that the tool is positioned correctly. When using short screwdriver bits or bits, use an additional magnetic holder as an extension.

DIRECTION OF ROTATION CLOCKWISE - ANTI-CLOCKWISE

The direction of rotation of the spindle is selected using the rotation switch (5) (**Fig. F**).

Clockwise rotation - set the switch (5) to the extreme left position.

Left-hand rotation - set the switch (5) to the extreme right-hand position.

* It is noted that in some cases the position of the switch in relation to the rotation may be different to that described. Reference should be made to the graphic marks on the switch or the unit housing.

The safety position is the middle position of the direction of rotation switch (5), which prevents accidental starting of the power tool.

- The drill/driver cannot be started in this position.
- This position is used to replace drills or bits.
- Before commissioning, check that the direction of rotation switch (5) is in the right position.

Do not change the direction of rotation while the spindle of the drill/screwdriver is rotating.

CHANGE OF GEAR

Gear shift switch (4) (**Fig. G**) to increase the

speed range.

Gear I: lower rev range, high torque force.

Gear II: higher speed range, lower torque force. Depending on the work to be carried out, set the gear selector to the correct position. If the switch cannot be moved, turn the spindle slightly.

Never change the gear selector while the drill/screwdriver is running. This could damage the power tool.

Drilling for long periods of time at low spindle speed risks overheating the motor. Take periodic breaks or allow the machine to run at maximum speed without load for a period of about 3 minutes.

HANDLE

The drill/screwdriver has a practical handle (6) which is used for hanging e.g. on a fitter's belt when working at height.

OPERATION AND MAINTENANCE

Remove the battery from the unit before carrying out any installation, adjustment, repair or operation.

MAINTENANCE AND STORAGE

- It is recommended to clean the device immediately after each use.
- Do not use water or other liquids for cleaning.
- The unit should be cleaned with a dry piece of cloth or blown with low-pressure compressed air.
- Do not use any cleaning agents or solvents, as these may damage the plastic parts.
- Clean the ventilation slots in the motor housing regularly to prevent the unit from overheating.
- If excessive sparking occurs on the commutator, have the condition of the motor's carbon brushes checked by a qualified person.
- Always store the device in a dry place out of the reach of children.
- Store the device with the battery removed.

EXCHANGE OF QUICK-ACTION CHUCK

The quick-release chuck is screwed onto the spindle thread of the drill.

- screwdriver and additionally secured with a screw.

- Set the direction of rotation switch (5) to the centre position.
- Unclamp the jaws of the quick-action chuck (1) and unscrew the clamping screw (left-hand thread) (**fig. H**).
- Fit the hexagonal spanner into the quick-action chuck and strike lightly on the other end of the hexagonal spanner.
- Unscrew the quick-release chuck.
- Installation of the quick-action chuck is carried out in the reverse order to its removal.

Any defects should be rectified by the manufacturer's authorised service department.

TECHNICAL SPECIFICATIONS

RATING DATA

NOISE AND VIBRATION DATA

Information on noise and vibration

PARAMETER		VALUE
Battery voltage		18 V DC
Idle speed range	gear I	0-350 min ⁻¹
	gear II	0-1250 min ⁻¹
Scope of quick-action chuck		0.8-10 mm
Torque adjustment range		1 - 19 plus drilling
Max. torque (soft screwdriving)		28 Nm
Max. torque (hard screwdriving)		44 Nm
Max. drilling diameter in wood		30
Max. metal drilling diameter		10
Max. concrete drilling diameter		-
Spindle thread		3/8" x 24UNF
Max. size of wood screws		8x80
Degree of protection		IPX0
Protection class		III
Mass		1,05 kg
Year of production		2023
NOISE AND VIBRATION DATA		
Sound pressure level	L _{PA} = 85 dB (A) K=3dB (A)	
Sound power level	L _{WA} = 96 dB (A) K=3dB (A)	
Vibration acceleration values	a _h = 1,552 m/s ² K=1.5 m/s ²	

Noise emissions such as sound pressure level L_{PA} and sound power level L_{WA} and measurement uncertainty K, are given below in the instructions in accordance with EN 60745.

The vibration values a_h and the measurement uncertainty K were determined in accordance with EN 60745-2-1, are given below.

The vibration level given below in these instructions has been measured in accordance with the measurement procedure specified by EN 60745 and can be used to compare power tools. It can also be used

for a preliminary assessment of vibration exposure.

The vibration level indicated is representative of the basic use of the power tool. If the power tool is used in other applications or with other working tools, and if it is not sufficiently maintained, the vibration level may change. The reasons given above may result in increased vibration exposure during the entire working period.

To accurately estimate exposure to vibration, it is necessary to take into account periods when the power tool is switched off or when it is switched on but not used for work. In this way, the total vibration exposure may be considerably lower. Additional precautions should be taken to protect the user from the effects of vibration, such as: maintaining the power tool and work tools, ensuring an adequate hand temperature, proper work organisation.

Sound pressure level: $L_pA = 84 \text{ dB (A)}$ $K=3\text{dB (A)}$ Sound power level: $L_wA = 95 \text{ dB (A)}$ $K=3\text{dB (A)}$ Vibration acceleration value: $a_h = 1.552 \text{ m/s}^2$ $K = 1.5 \text{ m/s}^2$

GRAPHITE ENERGY+ system battery		
Parameter	Value	
Battery type	58G001	58G004
Battery voltage	18 V DC	18 V DC
Battery type	Li-Ion	Li-Ion
Battery capacity	2000 mAh	4000 mAh
Ambient temperature range	4 ⁰ C - 40 C ⁰	4 ⁰ C - 40 C ⁰
Charging time with charger	1 h	2 h
58G002		
Mass	0,400 kg	0,650 kg
Year of production	2023	2023

GRAPHITE ENERGY+ System Charger	
Parameter	Value
Type of charger	58G002
Supply voltage	230 V AC
Supply frequency	50 Hz
Charging voltage	22 V DC
Max. charging current	2300 mA
Ambient temperature range	4 ⁰ C - 40 C ⁰
Battery charging time 58G001	1 h
Battery charging time 58G004	2 h
Protection class	II
Mass	0,300 kg
Year of production	2023

ENVIRONMENTAL PROTECTION



Electrically-powered products should not be disposed of with household waste, but should be taken to appropriate facilities for disposal. Contact your product dealer or local authority for information on disposal. Waste electrical and electronic equipment contains environmentally inert substances. Unrecycled equipment poses a potential risk to the environment and human health.

Grupa Topex Spółka z ograniczoną odpowiedzialnością Spółka komandytowa with its registered office in Warsaw, ul. Pograniczna 2/4 (hereinafter: "Grupa Topex") informs that all copyrights to the content of this manual (hereinafter: "Manual"), including, among others, its text, photographs, diagrams, drawings, as well as its composition, belong exclusively to Grupa Topex and are subject to legal protection under the Act of 4 February 1994 on Copyright and Related Rights (Journal of Laws 2006 No. 90 Poz. 631, as amended). Copying, processing, publishing, modifying for commercial purposes the entire Manual and its individual elements, without the consent of Grupa Topex expressed in writing, is strictly prohibited and may result in civil and criminal liability.

EC Declaration of Conformity

Manufacturer: Grupa Topex Sp. z o.o. Sp.k., Pograniczna 2/4 02-285 Warszawa

Product: Cordless drill/driver

Model: 58G000

Trade name: GRAPHITE

Serial number: 00001 ÷ 99999

This declaration of conformity is issued under the sole responsibility of the manufacturer.

The product described above complies with the following documents:

Machinery Directive 2006/42/EC

Electromagnetic Compatibility Directive 2014/30/EU

RoHS Directive 2011/65/EU as amended by Directive 2015/863/EU

And meets the requirements of the standards:

EN 62841-1:2015; EN 62841-2-1:2018;;

EN IEC 55014-1:2021; EN IEC 55014-2:2021;

EN IEC 63000:2018

This declaration relates only to the machinery as placed on the market and does not include components added by the end user or carried out by him/her subsequently.

Name and address of the EU resident person authorised to prepare the technical dossier:

Signed on behalf of:

Grupa Topex Sp. z o.o. Sp.k.

2/4 Pograniczna Street

02-285 Warsaw

Paweł Kowalski

Paweł Kowalski

TOPEX GROUP Quality Officer

Warsaw, 2023-11-30

DE ÜBERSETZUNG (BENUTZERHANDBUCH) AKKUBOHRER/SCHRAUBENDREHER 58G000

HINWEIS: BEVOR SIE DAS GERÄT BENUTZEN, LESEN SIE BITTE DIESE ANLEITUNG SORGFÄLTIG DURCH UND BEWAHREN SIE SIE ZUM SPÄTEREN NACHSCHLAGEN AUF.

BESONDERE SICHERHEITSBESTIMMUNGEN

BESONDERE VORSCHRIFTEN FÜR DEN SICHEREN BETRIEB DES BOHRERS/SCHRAUBERS

- **Tragen Sie bei der Arbeit mit der Bohrmaschine einen Gehörschutz und eine Schutzbrille.** Lärmbelastung kann zu Gehörschäden führen. Metallspäne und andere umherliegende Partikel können zu dauerhaften Augenschäden führen.
- **Halten Sie das Werkzeug an den isolierten Flächen des Griffs fest, wenn Sie Arbeiten ausführen, bei denen das Werkzeug auf verdeckte elektrische Leitungen treffen könnte.** Der Kontakt mit dem Netzkabel kann dazu führen, dass Spannung auf die Metallteile des Werkzeugs übertragen wird, was zu einem elektrischen Schlag führen kann.

ZUSÄTZLICHE REGELN FÜR DEN SICHEREN BETRIEB VON BOHRER/SCHRAUBERN

- Verwenden Sie nur die empfohlenen Batterien und Ladegeräte. Batterien und Ladegeräte dürfen nicht für andere Zwecke verwendet werden.
- Ändern Sie nicht die Drehrichtung der Werkzeugschindel, während sie läuft. Andernfalls kann der Bohrer/Schrauber beschädigt werden.
- Verwenden Sie zum Reinigen des Bohrers/Schraubers ein weiches, trockenes Tuch. Verwenden Sie niemals ein Reinigungsmittel oder Alkohol.
- Reparieren Sie ein defektes Gerät nicht. Reparaturen dürfen nur vom Hersteller oder einer autorisierten Servicestelle durchgeführt werden.

ORDNUNGSGEMÄSSE HANDHABUNG UND BETRIEB VON BATTERIEN

- Der Ladevorgang sollte unter der Kontrolle des Benutzers stehen.
- Vermeiden Sie das Aufladen des Akkus bei Temperaturen unter 0°C.
- **Laden Sie die Batterien nur mit dem vom Hersteller empfohlenen Ladegerät. Die Verwendung eines Ladegeräts, das für das Laden eines anderen Batterietyps ausgelegt ist, stellt eine Brandgefahr dar.**
- **Wenn der Akku nicht in Gebrauch ist, halten Sie ihn von Metallgegenständen wie Büroklammern, Münzen, Schlüsseln, Nägeln, Schrauben oder anderen kleinen Metallgegenständen fern, die einen Kurzschluss an den Akkuananschlüssen verursachen können. Ein**

Kurzschluss der Batteriepole kann zu Verbrennungen oder Feuer führen.

Bei Beschädigung und/oder unsachgemäßem Gebrauch der Batterie können Gase freigesetzt werden. Lüften Sie den Raum und suchen Sie bei Unwohlsein einen Arzt auf. Die Gase können die Atmungsorgane schädigen.

- Unter extremen Bedingungen kann Flüssigkeit aus der Batterie austreten. Aus der Batterie auslaufende Flüssigkeit kann Reizungen oder Verbrennungen verursachen. Wenn ein Leck entdeckt wird, gehen Sie wie folgt vor:
- Wischen Sie die Flüssigkeit vorsichtig mit einem Tuch ab. Vermeiden Sie den Kontakt der Flüssigkeit mit der Haut oder den Augen.
- Wenn die Flüssigkeit mit der Haut in Berührung kommt, sollte die betreffende Körperstelle sofort mit reichlich sauberem Wasser gewaschen oder die Flüssigkeit mit einer milden Säure wie Zitronensaft oder Essig neutralisiert werden.
- Wenn die Flüssigkeit in die Augen gelangt, spülen Sie diese sofort mindestens 10 Minuten lang mit reichlich klarem Wasser aus und suchen Sie einen Arzt auf.
- Verwenden Sie keine beschädigten oder modifizierten Batterien. Beschädigte oder modifizierte Batterien können sich unvorhersehbar verhalten, was zu Feuer, Explosion oder Gefahr von Verletzungen.

Die Batterie darf nicht mit Feuchtigkeit oder Wasser in Berührung kommen.

- Halten Sie den Akku immer von einer Wärmequelle fern. Lassen Sie ihn nicht über längere Zeit in einer Umgebung mit hohen Temperaturen liegen (in direktem Sonnenlicht, in der Nähe von Heizkörpern oder an Orten, an denen die Temperatur 50°C übersteigt).
- Setzen Sie den Akku keinem Feuer oder übermäßigen Temperaturen aus. Feuer oder Temperaturen über 130°C können eine Explosion verursachen.

HINWEIS: Eine Temperatur von 130°C kann als 265°F angegeben werden.

Alle Ladeanweisungen müssen befolgt werden, und die Batterie darf nicht bei einer Temperatur geladen werden, die außerhalb des in der Tabelle der Nenndaten in der Bedienungsanleitung angegebenen Bereichs liegt. Falsches Laden oder Laden bei Temperaturen außerhalb des angegebenen Bereichs kann die Batterie beschädigen und die Brandgefahr erhöhen.

BATTERIE-REPARATUR:

- Beschädigte Batterien dürfen nicht repariert werden. Reparaturen an der Batterie sind nur durch den Hersteller oder eine autorisierte Servicestelle zulässig.
- Die verbrauchte Batterie sollte zu einer Entsorgungsstelle für diese Art von Sondermüll gebracht werden.

SICHERHEITSHINWEISE FÜR DAS LADEGERÄT

- Das Ladegerät darf nicht mit Feuchtigkeit oder Wasser in Berührung kommen. Das Eindringen von Wasser in das Ladegerät erhöht die Gefahr eines Stromschlags. Das Ladegerät darf nur in trockenen Räumen verwendet werden.
- Trennen Sie das Ladegerät vom Stromnetz, bevor Sie Wartungs- oder Reinigungsarbeiten durchführen.
- Verwenden Sie das Ladegerät nicht auf einer brennbaren Oberfläche (z. B. Papier, Textilien) oder in der Nähe von brennbaren Stoffen. Durch den Temperaturanstieg des Ladegerätes während des Ladevorgangs besteht Brandgefahr.
- Überprüfen Sie den Zustand des Ladegeräts, des Kabels und des Steckers jedes Mal vor der Benutzung. Wenn Sie eine Beschädigung feststellen, dürfen Sie das Ladegerät nicht verwenden. Versuchen Sie nicht, das Ladegerät zu zerlegen. Überlassen Sie alle Reparaturen einer autorisierten Servicewerkstatt. Bei unsachgemäßer Installation des Ladegeräts besteht die Gefahr eines Stromschlags oder Brands.
- Kinder und körperlich, seelisch oder geistig behinderte Personen sowie andere Personen, deren Erfahrung oder Kenntnisse nicht ausreichen, um das Ladegerät unter Beachtung aller Sicherheitsvorkehrungen zu bedienen, sollten das Ladegerät nicht ohne Aufsicht einer verantwortlichen Person bedienen. Andernfalls

besteht die Gefahr, dass das Gerät falsch gehandhabt wird und zu Verletzungen führt.

Wenn das Ladegerät nicht in Gebrauch ist, sollte es vom Netz getrennt werden.

Alle Ladeanweisungen müssen befolgt werden, und die Batterie darf nicht bei einer Temperatur außerhalb des in der Tabelle in der Bedienungsanleitung angegebenen Bereichs geladen werden. Falsches Laden oder Laden bei Temperaturen außerhalb des angegebenen Bereichs kann die Batterie beschädigen und die Brandgefahr erhöhen.

CHARGER REPAIR

- Ein defektes Ladegerät darf nicht repariert werden. Reparaturen am Ladegerät sind nur durch den Hersteller oder eine autorisierte Servicestelle zulässig.

Das gebrauchte Ladegerät sollte zu einer Entsorgungsstelle für diese Art von Abfall gebracht werden.

ACHTUNG: Das Gerät ist für den Betrieb in Innenräumen konzipiert.

Trotz einer inhärent sicheren Konstruktion, der Anwendung von Sicherheitsmaßnahmen und zusätzlichen Schutzmaßnahmen besteht bei der Arbeit immer ein Restrisiko für Verletzungen.

Li-Ionen-Batterien können auslaufen, Feuer fangen oder explodieren, wenn sie zu heiß werden oder kurzgeschlossen werden. Bewahren Sie sie an heißen und sonnigen Tagen nicht im Auto auf. Öffnen Sie das Akkupaket nicht. Li-Ion-Akkus enthalten elektronische Sicherheitsvorrichtungen, die bei Beschädigung zu einem Brand oder einer Explosion des Akkus führen können.

Erläuterung der verwendeten Piktogramme

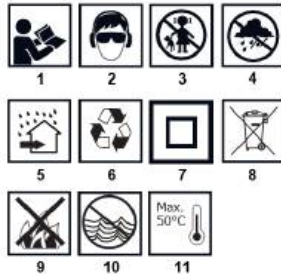

1 Lesen Sie die Bedienungsanleitung, beachten Sie die darin enthaltenen Warn- und Sicherheitshinweise.

2. eine Schutzbrille und einen Gehörschutz tragen.

3. halten Sie Kinder von dem Gerät fern.

4. vor Regen schützen.

5. in Innenräumen, geschützt vor Wasser und Feuchtigkeit verwenden.

6. Recycling.

7. zweite Klasse des Schutzes.

8. selektive Sammlung.

9. werfen Sie die Zellen nicht ins Feuer.

10. gefährlich für die aquatische Umwelt.

Die Hitze darf 50°C nicht überschreiten.

INSTALLATION/EINSTELLUNG VORBEREITUNG AUF DIE ARBEIT

ENTFERNEN / EINSETZEN DER BATTERIE

- Stellen Sie den Drehrichtungsschalter (5) auf die mittlere Position.
- Drücken Sie den Batteriehalterknopf (8) und schieben Sie die Batterie heraus.
- (7) (Abbildung A).
- Setzen Sie den geladenen Akku (7) in die Griffhalterung ein, bis der Akku-Halteknopf (8) hörbar einrastet.

AUFLADEN DES AKKUS

Das Gerät wird mit einem teilweise geladenen Akku geliefert. Der Akku sollte bei einer Umgebungstemperatur von 40°C bis 400°C aufgeladen werden. Ein neuer Akku oder ein Akku, der über einen längeren Zeitraum nicht benutzt wurde, erreicht seine volle Leistungsfähigkeit nach etwa 3 - 5 Lade- und Entladezyklen.

- Nehmen Sie die Batterie (7) aus dem Gerät (**Abb. A**).
- Schließen Sie das Ladegerät an eine Netzsteckdose (**230 V AC**) an.
- Legen Sie den Akku (7) in das Ladegerät (**12**) ein (**Abb. B**) und vergewissern Sie sich, dass der Akku richtig sitzt (bis zum Anschlag eingeschoben).

VORSICHT

Wenn das Ladegerät an eine Netzsteckdose (**230 V AC**) angeschlossen ist, leuchtet die grüne LED (**11**) am Ladegerät auf, um anzuzeigen, dass die Spannung angeschlossen ist.

Wenn der Akku (7) in das Ladegerät (**12**) eingelegt wird, leuchtet die rote LED (**11**) am Ladegerät auf, um anzuzeigen, dass der Akku geladen wird.

Gleichzeitig leuchten die grünen LEDs (**14**) des Ladezustands der Batterie pulsierend in verschiedenen Mustern auf (siehe Beschreibung unten).

- **Pulsierendes Aufleuchten aller LEDs** - zeigt an, dass die Batterie leer ist und aufgeladen werden muss.
- **Pulsierendes Aufleuchten von 2 LEDs** - zeigt Teilentladung an.
- **Pulsierende 1 LED** - zeigt einen hohen Ladezustand der Batterie an.

Wenn der Akku geladen wird, leuchtet die LED (**11**) am Ladegerät grün und alle Akkuladezustands-LEDs (**14**) leuchten kontinuierlich. Nach einer bestimmten Zeit (ca. 15s) erlöschen die Akkuladezustands-LEDs (**14**).

Der Akku sollte nicht länger als 8 Stunden geladen werden. Eine Überschreitung dieser Zeit kann die Akkuzellen beschädigen. Das Ladegerät schaltet sich nicht automatisch aus, wenn der Akku vollständig geladen ist. Die grüne LED am Ladegerät leuchtet weiter. Die LED für den Ladezustand des Akkus schaltet sich nach einer gewissen Zeit aus. Trennen Sie das Gerät von der Stromversorgung, bevor Sie den Akku aus der Ladebuchse nehmen. Vermeiden Sie aufeinanderfolgende kurze Ladevorgänge. Laden Sie den Akku nicht auf, wenn Sie ihn nur kurze Zeit benutzt haben. Ein deutlicher Abfall der Zeit zwischen den notwendigen Aufladungen zeigt an, dass der Akku abgenutzt ist und ersetzt werden sollte.

Akkus werden während des Ladevorgangs warm. Arbeiten Sie nicht sofort nach dem Laden, sondern warten Sie, bis der Akku Raumtemperatur erreicht hat. So vermeiden Sie Schäden an der Batterie.

ANZEIGE DES BATTERIELADEZUSTANDS

Der Akku ist mit einer Akkuladezustandsanzeige (3 LEDs) ausgestattet (**14**). Um den Ladezustand des Akkus zu überprüfen, drücken Sie auf die Taste der Akkuladezustandsanzeige (**13**) (**Abb. C**). Das Aufleuchten aller LEDs zeigt einen hohen Ladezustand der Batterie an. Das Aufleuchten von 2 Dioden zeigt eine Teilentladung an. Das Aufleuchten von nur einer Diode zeigt an, dass der Akku erschöpft ist und wieder aufgeladen werden muss.

AUFBAU UND ZWECK

Der Bohrer/Schrauber ist ein batteriebetriebenes Elektrowerkzeug. Der Antrieb erfolgt über einen Permanentmagnet-Gleichstromkommutatormotor in Verbindung mit einem Planetengetriebe. Der Bohrschrauber ist für das Ein- und Ausdrehen von Schrauben und Bolzen in Holz, Metall, Kunststoff und Keramik sowie für das Bohren von Löchern in den oben genannten Materialien konzipiert. Die kabellosen, schnurlosen Elektrowerkzeuge sind besonders nützlich für Innenausbauarbeiten, Raumanpassungen usw.

Verwenden Sie das Elektrowerkzeug nicht falsch.

BESCHREIBUNG DER GRAFISCHEN SEITEN

Die nachstehende Nummerierung bezieht sich auf die Komponenten des Geräts, die auf den grafischen Seiten dieses Handbuchs dargestellt sind.

1. das Schnellspannfutter
 2. ein Schnellspanning
 3. drehmomentkontrollring
 4. schalthebel
- Schalter für die Drehrichtung 5.
6. Handgriff
 7. Batterie
 8. die Taste zur Befestigung der Batterie
 9. Schalter
 10. Beleuchtung
 11. LEDs
 12. Ladegerät
 13. die Taste zur Anzeige des Batterieladezustands
 14. die Anzeige des Batterieladezustands (LEDs).

* Es kann zu Abweichungen zwischen der Zeichnung und dem Produkt kommen.

SPINDELBREMSE

Der Bohrer/Schrauber verfügt über eine elektronische Bremse, die die Spindel anhält, sobald der Druck auf den Schalterknopf nachlässt.

(9). Die Bremse sorgt für Präzision beim Schrauben und Bohren, da sich die Spindel im ausgeschalteten Zustand nicht frei drehen kann.

BEDIENUNG / EINSTELLUNGEN

EIN/AUS

Einschalten - drücken Sie die Einschalttaste (9).

Ausschalten - Druck auf den Schaltknopf (9) loslassen.

Jedes Mal, wenn die Ein-/Aus-Taste (9) gedrückt wird, leuchtet das Licht auf.

eine (LED-)Leuchte (10) beleuchtet den Arbeitsbereich.

GESCHWINDIGKEITSKONTROLLE

Die Schraub- oder Bohrgeschwindigkeit kann während des Betriebs durch Erhöhen oder Verringern des Drucks auf den Schaltknopf (9) eingestellt werden. Die Einstellung der Geschwindigkeit ermöglicht einen langsamen Start, der beim Bohren von Löchern in Gips oder Fliesen das Abrutschen des Bohrers verhindert, während er beim Schrauben und Lösen hilft, die Kontrolle über die Arbeit zu behalten.

ÜBERLASTKUPPLUNG

Durch Einstellen des Drehmomenteinstellrings (3) auf die gewählte Position wird die Kupplung dauerhaft auf das angegebene Drehmoment eingestellt. Bei Erreichen des eingestellten Drehmoments wird die Überlastkupplung automatisch ausgerastet. Dadurch wird verhindert, dass die Schraube zu tief eingedreht wird oder der Bohrschrauber beschädigt wird.

DREHMOMENTKONTROLLE

- Für verschiedene Schrauben und unterschiedliche Werkstoffe werden unterschiedliche Drehmomentgrößen verwendet.
- Das Drehmoment ist umso größer, je größer die Zahl ist, die einer bestimmten Position entspricht (**Abbildung D**).
- Stellen Sie den Drehmomenteinstellung (3) auf das angegebene Drehmoment ein.
- Beginnen Sie immer mit einem kleineren Drehmoment.
- Erhöhen Sie das Drehmoment schrittweise, bis ein zufriedenstellendes Ergebnis erreicht ist.
- Zum Entfernen von Schrauben sollten höhere Einstellungen gewählt werden.
- Zum Bohren wählen Sie die mit dem Bohrsymbol gekennzeichnete Einstellung. Mit dieser Einstellung wird der höchste Drehmomentwert erreicht.
- Die Fähigkeit, die richtige Drehmomenteinstellung zu wählen, wird durch Übung erworben.

Durch Einstellen des Drehmomentregelrings in die Bohrreposition wird die Überlastkupplung deaktiviert.

EINBAU DES ARBEITSGERÄTES

- Stellen Sie den Drehrichtungsschalter (5) auf die mittlere Position.
- Durch Drehen des Rings des Schnellspannfutters (2) gegen den Uhrzeigersinn (siehe Markierung auf dem Ring) wird die gewünschte Backenöffnung erreicht, so dass der Bohrer oder Schraubendrehereinsatz eingeführt werden kann (Abb. E).
- Um das Gerät zu befestigen, drehen Sie den Schnellspannung (2) im Uhrzeigersinn und ziehen ihn fest an.

Die Demontage des Arbeitsgerätes erfolgt in umgekehrter Reihenfolge wie die Montage.

Achten Sie beim Einspannen des Bohrers oder Schraubendrehereinsatzes in das Schnellspannfutter auf die richtige Positionierung des Werkzeugs. Verwenden Sie bei der Verwendung von kurzen Schraubendreherbits oder Bits einen zusätzlichen Magnethalter als Verlängerung.

DREHRICHTUNG IM UHRZEIGERSINN - GEGEN DEN UHRZEIGERSINN

Die Drehrichtung der Spindel wird mit dem Drehschalter (5) gewählt (Abb. F).

Drehung im Uhrzeigersinn - den Schalter (5) auf die äußerste linke Position stellen.

Linksdrehung - stellen Sie den Schalter (5) auf die äußerste rechte Position.

* Es wird darauf hingewiesen, dass in einigen Fällen die Position des Schalters in Bezug auf die Drehung von der beschriebenen Position abweichen kann. Beachten Sie die grafischen Markierungen auf dem Schalter oder dem Gehäuse des Geräts.

Die Sicherheitsposition ist die mittlere Position des Drehrichtungsschalters (5), die ein versehentliches Einschalten des Elektrowerkzeugs verhindert.

- Der Bohrer/Schrauber kann in dieser Position nicht gestartet werden.
- Diese Position dient dem Austausch von Bohrern oder Bits.
- Vor der Inbetriebnahme ist zu prüfen, ob der Drehrichtungsschalter (5) befindet sich in der richtigen Position.

Ändern Sie nicht die Drehrichtung, während sich die Spindel des Bohrers/Schraubendrehers dreht.

GANGWECHSEL

Gangwahlschalter (4) (Abb. G), um den

Geschwindigkeitsbereich.

Gang I: niedrigerer Drehzahlbereich, hohe Drehmomentkraft.

Gang II: höherer Drehzahlbereich, geringere Drehmomentkraft. Je nach auszuführender Arbeit den Gangwahlschalter in die richtige Position bringen. Lässt sich der Schalter nicht bewegen, drehen Sie die Spindel leicht.

Verändern Sie niemals den Gangwahlschalter, während der Bohrer/Schrauber läuft. Dies könnte das Elektrowerkzeug beschädigen.

Wenn Sie über einen längeren Zeitraum mit niedriger Spindeldrehzahl bohren, besteht die Gefahr, dass sich der Motor überhitzt. Legen Sie regelmäßige Pausen ein oder lassen Sie die Maschine etwa 3 Minuten lang mit maximaler Drehzahl ohne Last laufen.

HÄNDE

Der Bohrer/Schraubendreher hat einen praktischen Griff (6), mit dem er z. B. an den Gürtel eines Monteurs gehängt werden kann, wenn dieser in der Höhe arbeitet.

BETRIEB UND WARTUNG

Nehmen Sie die Batterie aus dem Gerät, bevor Sie irgendwelche Installations-, Einstellungs-, Reparatur- oder Bedienungsarbeiten durchführen.

WARTUNG UND LAGERUNG

- Es wird empfohlen, das Gerät sofort nach jedem Gebrauch zu reinigen.
- Verwenden Sie kein Wasser oder andere Flüssigkeiten zur Reinigung.

- Das Gerät sollte mit einem trockenen Tuch gereinigt oder mit Niederdruck-Pressluft ausgeblasen werden.
- Verwenden Sie keine Reinigungs- oder Lösungsmittel, da diese die Kunststoffteile beschädigen können.
- Reinigen Sie regelmäßig die Lüftungsschlitze im Motorgehäuse, um eine Überhitzung des Geräts zu vermeiden.
- Wenn übermäßige Funkenbildung am Kommutator auftritt, lassen Sie den Zustand der Kohlebürsten des Motors von einer qualifizierten Person überprüfen.
- Bewahren Sie das Gerät immer an einem trockenen Ort und außerhalb der Reichweite von Kindern auf.
- Lagern Sie das Gerät mit herausgenommenem Akku.

AUSTAUSCH DES SCHNELLSPANNFUTTERS

Das Schnellspannfutter wird auf das Spindelgewinde der Bohrmaschine geschraubt.

- Schraubendreher und zusätzlich mit einer Schraube gesichert.

- Stellen Sie den Drehrichtungsschalter (5) auf die mittlere Position.
- Spannen Sie die Backen des Schnellspannfutters (1) aus und drehen Sie die Spannschraube (Linksgewinde) heraus (Abb. H).
- Setzen Sie den Sechskantschlüssel in das Schnellspannfutter ein und schlagen Sie leicht auf das andere Ende des Sechskantschlüssels.
- Schrauben Sie das Schnellwechselfutter ab.
- Der Einbau des Schnellspannfutters erfolgt in umgekehrter Reihenfolge wie sein Ausbau.

Etwaige Mängel sollten von der autorisierten Kundendienststelle des Herstellers behoben werden.

TECHNISCHE DATEN

RATING-DATEN

PARAMETER		WERT
Spannung der Batterie		18 V GLEICHSTROM
Bereich der Leertaufdrehzahl	Getriebe I	0-350 min ⁻¹
	Getriebe II	0-1250 min ⁻¹
Umfang des Schnellspannfutters		0,8-10 mm
Drehmoment-Einstellbereich		1 - 19 plus Bohrung
Max. Drehmoment (weiches Schrauben)		28 Nm
Max. Drehmoment (hartes Verschrauben)		44 Nm
Max. Bohrdurchmesser in Holz		30
Max. Bohrdurchmesser Metall		10
Max. Durchmesser der Betonbohrung		-
Spindelgewinde		3/8" x 24UNF
Max. Größe der Holzschrauben		8x80
Grad des Schutzes		IPX0
Schutzklasse		III
Masse		1,05 kg
Jahr der Herstellung		2023

LÄRM- UND VIBRATIONS DATEN

Schalldruckpegel	L _{PA} = 85 dB (A) K=3dB (A)
Schallleistungspegel	L _{WA} = 96 dB (A) K=3dB (A)
Werte der Schwingungsbeschleunigung	a _h = 1,552 m/s ² K=1,5 m/s ²

LÄRM- UND VIBRATIONS DATEN

Informationen über Lärm und Vibrationen

Die Geräuschemissionen wie der Schalldruckpegel L_{pA} und der Schalleistungspegel L_{WA} sowie die Messunsicherheit K sind in der Anleitung gemäß EN 60745 angegeben.

Die Schwingungswerte a_h und die Messunsicherheit K wurden nach EN 60745-2-1 ermittelt und sind unten angegeben.

Der in dieser Anleitung angegebene Schwingungspegel wurde nach dem in EN 60745 festgelegten Messverfahren gemessen und kann zum Vergleich von Elektrowerkzeugen verwendet werden. Er kann auch für eine vorläufige Bewertung der Vibrationsbelastung verwendet werden.

Das angegebene Vibrationsniveau ist repräsentativ für den Grundgebrauch des Elektrowerkzeugs. Wenn das Elektrowerkzeug in anderen Anwendungen oder mit anderen Arbeitsgeräten verwendet wird und nicht ausreichend gewartet wird, kann sich der Vibrationspegel ändern. Die oben genannten Gründe können zu einer erhöhten Vibrationsbelastung während der gesamten Arbeitsdauer führen.

Um die Vibrationsexposition genau abschätzen zu können, müssen die Zeiten berücksichtigt werden, in denen das Elektrowerkzeug ausgeschaltet ist oder zwar eingeschaltet ist, aber nicht zum Arbeiten verwendet wird. Auf diese Weise kann die Gesamtvibrationsexposition erheblich niedriger sein. Zum Schutz des Anwenders vor den Auswirkungen von Vibrationen sollen zusätzliche Vorkehrungen getroffen werden, z. B.: Wartung des Elektrowerkzeugs und der Arbeitsgeräte, Gewährleistung einer angemessenen Handtemperatur, angemessene Arbeitsorganisation.

Schalldruckpegel: $L_pA = 84$ dB (A) $K=3$ dB (A) Schalleistungspegel: $L_{wA} = 95$ dB (A) $K=3$ dB (A) Schwingungsbeschleunigungswert: $a_h = 1,552$ m/s² $K = 1,5$ m/s²

GRAPHITE ENERGY+ System-Batterie		
Parameter	Wert	
Akku-Typ	58G001	58G004
Spannung der Batterie	18 V GLEICHSTROM	18 V GLEICHSTROM
Akku-Typ	Li-Ion	Li-Ion
Kapazität der Batterie	2000 mAh	4000 mAh
Temperaturbereich der Umgebung	4° C - 40 C°	4° C - 40 C°
Ladezeit mit Ladegerät 58G002	1 h	2 h
Masse	0,400 kg	0,650 kg
Jahr der Herstellung	2023	2023

GRAPHITE ENERGY+ System-Ladegerät	
Parameter	Wert
Typ des Ladegeräts	58G002
Versorgungsspannung	230 V AC
Netzfrequenz	50 Hz
Ladespannung	22 V DC
Max. Ladestrom	2300 mA
Temperaturbereich der Umgebung	4° C - 40 C°
Akku-Ladezeit 58G001	1 h
Akku-Ladezeit 58G004	2 h
Schutzklasse	II
Masse	0,300 kg
Jahr der Herstellung	2023

SCHUTZ DER UMWELT

	Elektrisch betriebene Produkte dürfen nicht mit dem Hausmüll entsorgt werden, sondern müssen einer geeigneten Einrichtung zur Entsorgung zugeführt werden. Wenden Sie sich an Ihren Händler oder die örtlichen Behörden, um Informationen zur Entsorgung zu erhalten. Elektro- und Elektronik-Altgeräte enthalten umweltverträgliche Stoffe. Unrecyclele Geräte stellen eine potenzielle Gefahr für die Umwelt und die menschliche Gesundheit dar.
--	--

Grupa Topex Spółka z ograniczoną odpowiedzialnością. Spółka komandytowa mit Sitz in Warschau, ul. Pograniczna 2/4 (im Folgenden: "Grupa Topex") teilt mit, dass alle Urheberrechte am Inhalt dieses Handbuchs (im Folgenden: "Handbuch"), einschließlich, unter anderem, der Text, die Fotografien, die Diagramme, die Zeichnungen sowie die Zusammensetzung des Handbuchs gehören ausschließlich der Grupa Topex und unterliegen dem gesetzlichen Schutz gemäß dem Gesetz vom 4. Februar 1994 über das Urheberrecht und verwandte Rechte (Gesetzblatt 2006 Nr. 90 Poz. 631, in der geänderten Fassung). Das Kopieren, Verarbeiten, Veröffentlichungen, Verändern des gesamten Handbuchs und seiner einzelnen Elemente zu kommerziellen Zwecken ist ohne schriftliche Zustimmung von Grupa Topex strengstens untersagt und kann zivil- und strafrechtliche Konsequenzen nach sich ziehen.

EG-Konformitätserklärung

Hersteller: Grupa Topex Sp. z o.o. Sp.k., Pograniczna 2/4 02-285 Warszawa

Produkt: Akku-Bohrmaschine/Schrauber

Modell: 58G000

Handelsname: GRAPHITE

Seriennummer: 00001 + 99999

Diese Konformitätserklärung wird unter der alleinigen Verantwortung des Herstellers ausgestellt.

Das oben beschriebene Produkt entspricht den folgenden

Dokumenten:

Maschinenrichtlinie 2006/42/EG

Richtlinie 2014/30/EU über die elektromagnetische Verträglichkeit

RoHS-Richtlinie 2011/65/EU, geändert durch Richtlinie 2015/863/EU

Und erfüllt die Anforderungen der Normen:

EN 62841-1:2015; EN 62841-2-1:2018;;

EN IEC 55014-1:2021; EN IEC 55014-2:2021;

EN IEC 63000:2018

Diese Erklärung bezieht sich nur auf die Maschine in der Form, in der sie in Verkehr gebracht wird, und umfasst keine Bauteile vom Endnutzer hinzugefügt oder von ihm nachträglich durchgeführt werden.

Name und Anschrift der in der EU ansässigen Person, die zur Erstellung des technischen Dokuments befugt ist:

Unterzeichnet im Namen von:

Grupa Topex Sp. z o.o. Sp.k.

214 Pograniczna Straße

02-285 Warschau

Pawel Kowalski

Pawel Kowalski

TOPEX GROUP Qualitätsbeauftragter

Warschau, 2023-11-30

RU РУКОВОДСТВО ПО ПЕРЕВОДУ (РУКОВОДСТВО ПОЛЬЗОВАТЕЛЯ)

АККУМУЛЯТОРНАЯ ДРЕЛЬ/ШУРУПОВЕРТ 58G000

ПРИМЕЧАНИЕ: ПЕРЕД ИСПОЛЬЗОВАНИЕМ ПРИБОРА ВНИМАТЕЛЬНО ПРОЧИТАЙТЕ ДАННОЕ РУКОВОДСТВО И СОХРАНИТЕ ЕГО ДЛЯ ДАЛЬНЕЙШЕГО ИСПОЛЬЗОВАНИЯ.

ОСОБЫЕ ПОЛОЖЕНИЯ ПО БЕЗОПАСНОСТИ

ОСОБЫЕ УКАЗАНИЯ ПО БЕЗОПАСНОЙ ЭКСПЛУАТАЦИИ ДРЕЛИ/ШУРУПОВЕРТА

- При работе с дрелью/шуруповертом надевайте защиту для ушей и защитные очки. Воздействие шума может привести к потере слуха. Металлические опилки и другие летящие частицы могут вызвать необратимое повреждение глаз.
- При выполнении работ, где инструмент может столкнуться со скрытыми электрическими проводами, держите его за изолированные поверхности рукоятки. Контакт с сетевым кабелем может привести к передаче напряжения на металлические части инструмента, что может привести к поражению электрическим током.

ДОПОЛНИТЕЛЬНЫЕ ПРАВИЛА БЕЗОПАСНОЙ РАБОТЫ С ДРЕЛЬЮ/ШУРУПОВЕРТОМ

- Используйте только рекомендованные аккумуляторы и зарядные устройства. Батареи и зарядные устройства не должны использоваться для других целей.
- Не изменяйте направление вращения шпинделя инструмента во время его работы. Невыполнение этого требования может привести к повреждению дрели/шуруповерта.
- Для очистки дрели/шуруповерта используйте мягкую сухую ткань. Никогда не используйте мощные средства или спирт.
- Не ремонтируйте неисправное устройство. Ремонт может выполняться только производителем или авторизованным сервисным центром.

ПРАВИЛЬНОЕ ОБРАЩЕНИЕ И ЭКСПЛУАТАЦИЯ АКУМУЛЯТОРА

- Процесс зарядки аккумулятора должен контролироваться пользователем.
- Не заряжайте батарею при температуре ниже 0оС.
- **Заряжайте аккумуляторы только с помощью зарядного устройства, рекомендованного производителем. Использование зарядного устройства, предназначенного для зарядки аккумуляторов другого типа, создает опасность возгорания.**
- Когда аккумулятор не используется, держите его подальше от металлических предметов, таких как скрепки, монеты, ключи, гвозди, шурупы или другие мелкие металлические предметы, которые могут замкнуть клеммы аккумулятора. *Короткое замыкание клемм аккумулятора может привести к ожогам или возгоранию.*

В случае повреждения и/или неправильного использования батареи возможно выделение газов. Проветрите помещение, в случае дискомфорта обратитесь к врачу. Газы могут повредить дыхательные пути.

- Утечка жидкости из аккумулятора может произойти в экстремальных условиях. Вытекающая из аккумулятора жидкость может вызвать раздражение или ожоги. *При обнаружении утечки действуйте следующим образом:*
- *Осторожно вытрите жидкость куском ткани. Избегайте попадания жидкости на кожу или в глаза.*
- *Если жидкость попала на кожу, соответствующий участок тела следует немедленно промыть большим количеством чистой воды или нейтрализовать жидкость слабой кислотой, например, лимонным соком или уксусом.*
- *Если жидкость попала в глаза, немедленно промойте их большим количеством чистой воды в течение не менее 10 минут и обратитесь к врачу.*
- Не используйте поврежденные или модифицированные батареи. *Поврежденные или модифицированные батареи могут вести себя непредсказуемо, что может привести к пожару, взрыву или*
- *опасности получения травм.*

Аккумулятор не должен подвергаться воздействию влаги или воды.

- Всегда держите аккумулятор вдали от источников тепла. Не оставляйте его надолго в условиях высокой температуры (под прямыми солнечными лучами, рядом с радиаторами или в местах, где температура превышает 50°С).
- Не подвергайте батарею воздействию огня или высоких температур. *Воздействие огня или температуры выше 130°С может привести к взрыву.*

ПРИМЕЧАНИЕ: Температура 130°С может быть указана как 265°F.

Необходимо соблюдать все инструкции по зарядке и не заряжать батарею при температуре, выходящей за пределы диапазона, указанного в таблице номинальных данных в руководстве по эксплуатации. Неправильная зарядка или зарядка при температуре, выходящей за пределы указанного диапазона, может повредить батарею и повысить риск возгорания.

РЕМОНТ АКУМУЛЯТОРОВ:

- Поврежденные аккумуляторы не подлежат ремонту. Ремонт батареи разрешается только производителю или авторизованному сервисному центру.
- Используемую батарею следует сдать в центр утилизации опасных отходов этого типа.

ИНСТРУКЦИИ ПО БЕЗОПАСНОСТИ ДЛЯ ЗАРЯДНОГО УСТРОЙСТВА

- Зарядное устройство не должно подвергаться воздействию влаги или воды. Попадание воды в зарядное устройство повышает риск поражения электрическим током. Зарядное устройство можно использовать только в сухих помещениях.

- Отключите зарядное устройство от сети перед выполнением любых работ по обслуживанию или чистке.
- **Не используйте зарядное устройство на легковоспламеняющейся поверхности (например, на бумаге, текстиле) или вблизи легковоспламеняющихся веществ.** Из-за повышения температуры зарядного устройства в процессе зарядки существует опасность возгорания.
- **Каждый раз перед использованием проверяйте состояние зарядного устройства, кабеля и вилки.** Если обнаружены повреждения - не используйте зарядное устройство. Не пытайтесь разобрать зарядное устройство. Обратитесь за ремонтом в авторизованную сервисную мастерскую. Неправильная установка зарядного устройства может привести к риску поражения электрическим током или возгорания.
- Дети, люди с ограниченными физическими, эмоциональными или умственными возможностями, а также другие лица, чей опыт или знания недостаточны для эксплуатации зарядного устройства с соблюдением всех мер предосторожности, не должны пользоваться зарядным устройством без присмотра ответственного лица. В противном случае существует опасность неправильного обращения с устройством, которое может привести к травмам.

Когда зарядное устройство не используется, его следует отключать от сети.

Необходимо соблюдать все инструкции по зарядке и не заряжать батарею при температуре, выходящей за пределы диапазона, указанного в таблице номиналов в руководстве по эксплуатации. *Неправильная зарядка или зарядка при температуре, выходящей за пределы указанного диапазона, может повредить батарею и повысить риск возгорания.*

РЕМОНТ ЗАРЯДНОГО УСТРОЙСТВА

- Неисправное зарядное устройство не подлежит ремонту. Ремонт зарядного устройства разрешается только производителю или авторизованному сервисному центру.

Использованное зарядное устройство следует сдать в центр утилизации отходов такого типа.

ВНИМАНИЕ: Устройство предназначено для работы в помещении.

Несмотря на использование безопасной по своей сути конструкции, применение мер безопасности и дополнительных защитных мер, всегда существует остаточный риск получения травмы во время работы.

Литий-ионные аккумуляторы могут протечь, загореться или взорваться, если их нагреть до высоких температур или замкнуть накоротко. Не храните их в автомобиле в жаркие и солнечные дни. Не открывайте батарейный блок. Литий-ионные аккумуляторы содержат электронные устройства безопасности, повреждение которых может привести к возгоранию или взрыву аккумулятора.

Пояснения к используемым пиктограммам



1. Прочтите инструкцию по эксплуатации, соблюдайте

содержащиеся в ней предупреждения и условия безопасности.

2. Надевайте защитные очки и защиту для ушей.

3. Не допускайте детей к прибору.

4. Защита от дождя.

5. Используйте в помещении, защищенном от воды и влаги.

6. Переработка.

7. Второй класс защиты.

8. Выборочная коллекция.

9. Не бросайте ячейки в огонь.

10. Опасен для водной среды.

11. Не допускайте нагревания выше 50°C.

УСТАНОВКА/НАСТРОЙКА ПОДГОТОВКА К РАБОТЕ

ИЗВЛЕЧЕНИЕ / УСТАНОВКА БАТАРЕИ

- Установите переключатель направления вращения (5) в среднее положение.
- Нажмите на кнопку фиксации батареи (8) и выдвиньте батарею.
- (7) (Рисунок А).
- Вставьте заряженную батарею (7) в держатель рукоятки до звукового срабатывания кнопки фиксации батареи (8).

ЗАРЯДКА АККУМУЛЯТОРА

Устройство поставляется с частично заряженным аккумулятором.

Аккумулятор следует заряжать в условиях, когда температура окружающей среды составляет 40С - 400С. Новая батарея или батарея, которая не использовалась в течение длительного периода времени, достигнет полной мощности примерно через 3 - 5 циклов заряда и разряда.

- Извлеките батарею (7) из устройства (рис. А).
- Подключите зарядное устройство к сетевой розетке (230 В переменного тока).
- Вставьте батарейный блок (7) в зарядное устройство (12) (рис. В). Убедитесь, что батарейный блок правильно установлен (задвинут до упора).

ВНИМАНИЕ

Когда зарядное устройство подключено к сетевой розетке (230 В переменного тока), на нем загорается зеленый светодиод (11), указывающий на то, что напряжение подключено.

Когда аккумуляторная батарея (7) помещается в зарядное устройство (12), на зарядном устройстве загорается красный светодиод (11), указывающий на то, что батарея заряжается.

В то же время зеленые светодиоды (14), сигнализирующие о состоянии заряда батареи, загораются пульсирующим светом в различных режимах (см. описание ниже).

- **Импульсное свечение всех светодиодов** - указывает на разрядку аккумулятора и необходимость подзарядки.
- **Пульсирующее свечение 2 светодиодов** - указывает на частичную разрядку.
- **Пульсирующий 1 светодиод** - указывает на высокий уровень заряда батареи.

Когда батарея заряжена, светодиод (11) на зарядном устройстве горит зеленым, а все светодиоды состояния заряда батареи (14) горят непрерывно. Через определенное время (примерно 15 с) светодиоды состояния заряда батареи (14) гаснут.

Аккумулятор не следует заряжать более 8 часов. Превышение этого времени может привести к повреждению элементов батареи. Зарядное устройство не выключится автоматически, когда аккумулятор будет полностью заряжен. Зеленый светодиод на зарядном устройстве будет гореть. Через некоторое время индикатор состояния заряда батареи погаснет. Перед извлечением аккумулятора из гнезда зарядного устройства отключите питание. Избегайте последовательных коротких зарядок. Не заряжайте батарею после кратковременного использования. Значительное сокращение времени между необходимыми подзарядками указывает на то, что батарея изношена и ее следует заменить.

В процессе зарядки аккумуляторы нагреваются. Не приступайте к работе сразу после зарядки - подождите,

пока батарея не достигнет комнатной температуры. Это позволит избежать повреждения батареи.

ИНДИКАЦИЯ СОСТОЯНИЯ ЗАРЯДА БАТАРЕИ

Батарея оснащена индикатором состояния заряда (3 светодиода) (14). Чтобы проверить состояние заряда батареи, нажмите кнопку индикатора состояния заряда батареи (13) (рис. С). Свечение всех светодиодов указывает на высокий уровень заряда батареи. Свечение 2 диодов указывает на частичную разрядку. Свечение только одного диода указывает на то, что батарея разряжена и нуждается в подзарядке.

КОНСТРУКЦИЯ И НАЗНАЧЕНИЕ

Дрель-шуруповерт - это аккумуляторный электроинструмент. Он приводится в действие двигателем постоянного тока с постоянными магнитами и планетарным редуктором. Дрель-шуруповерт предназначена для завинчивания и отвинчивания винтов и болтов в дереве, металле, пластмассе и керамике, а также для сверления отверстий в вышеупомянутых материалах. Аккумуляторные электроинструменты особенно полезны для внутренних работ, переоборудования помещений и т.д.

Не используйте электроинструмент не по назначению.

ОПИСАНИЕ ГРАФИЧЕСКИХ СТРАНИЦ

Приведенная ниже нумерация относится к компонентам устройства, показанным на графических страницах данного руководства.

1. Быстрозажимной патрон
2. Кольцо быстрозажимного патрона
3. Кольцо регулировки крутящего момента
4. переключатель переключения передач
5. Переключатель направления вращения
6. Ручка
7. Батарея
8. Кнопка крепления аккумулятора
9. Переключатель
10. Освещение
11. Светодиоды
12. Зарядное устройство
13. Кнопка индикатора состояния заряда батареи
14. Индикация состояния заряда батареи (светодиоды).

* Между рисунком и изделием могут быть различия.

ШПИНДЕЛЬНЫЙ ТОРМОЗ

Дрель-шуруповерт оснащена электронным тормозом, который останавливает шпиндель при ослаблении давления на кнопку выключателя.

(9). Тормоз обеспечивает точность завинчивания и сверления, не позволяя шпинделю свободно вращаться в выключенном состоянии.

РАБОТА / НАСТРОЙКИ

ВКЛ/ВЫКЛ

Включение - нажмите кнопку выключателя (9).

Выключение - ослабьте давление на кнопку выключателя (9).

При каждом нажатии кнопки включения/выключения (9) загорается индикатор

светодиодная лампа (10) освещает рабочую зону.

КОНТРОЛЬ СКОРОСТИ

Скорость завинчивания или сверления можно регулировать во время работы, увеличивая или уменьшая давление на кнопку-переключатель (9). Регулировка скорости позволяет начать работу медленно, что при сверлении отверстий в штукатурке или плитке предотвращает соскальзывание сверла, а при завинчивании и отвинчивании помогает сохранить контроль над работой.

ПЕРЕГРУЗочная МУФТА

Установив кольцо регулировки крутящего момента (3) в выбранное положение, вы навсегда настроите муфту на заданную величину крутящего момента. При достижении заданного значения крутящего момента муфта перегрузки

автоматически отключается. Это предотвращает слишком глубокое вкручивание шурупа и повреждение дрели-шуруповерта.

КОНТРОЛЬ КРУТЯЩЕГО МОМЕНТА

- Для разных винтов и разных материалов используются разные величины крутящего момента.
- Крутящий момент тем больше, чем больше число, соответствующее данному положению (рис. D).
- Установите кольцо регулировки крутящего момента (3) на указанную величину крутящего момента.
- Всегда начинайте с меньшего крутящего момента.
- Постепенно увеличивайте крутящий момент до достижения удовлетворительного результата.
- Для удаления винтов следует выбирать более высокие настройки.
- Для сверления выберите настройку, отмеченную символом сверла. При этой настройке достигается наибольшее значение крутящего момента.
- Умение выбирать правильное значение крутящего момента приобретаетается с практикой.

Установка кольца управления крутящим моментом в положение сверления отключает муфту перегрузки.

УСТАНОВКА РАБОЧЕГО ИНСТРУМЕНТА

- Установите переключатель направления вращения (5) в среднее положение.
- Поворачивая кольцо быстрозажимного патрона (2) против часовой стрелки (см. маркировку на кольце), добейтесь нужного раскрытия губок, позволяющего вставить сверло или отвертку (рис. E).
- Чтобы закрепить орудие, поверните быстросъемное кольцо патрона (2) по часовой стрелке и крепко затяните.

Разборка рабочего инструмента производится в порядке, обратном его сборке.

При закреплении сверла или отвертки в быстрозажимном патроне следите за правильным положением инструмента. При использовании коротких отверточных бит или сверл используйте дополнительный магнитный держатель в качестве удлинителя.

НАПРАВЛЕНИЕ ВРАЩЕНИЯ ПО ЧАСОВОЙ СТРЕЛКЕ - ПРОТИВ ЧАСОВОЙ СТРЕЛКИ

Направление вращения шпинделя выбирается с помощью переключателя в р а щ е н и я (5) (рис. F).

Вращение по часовой стрелке - установите переключатель (5) в крайнее левое положение.

Левое вращение - установите переключатель (5) в крайнее правое положение.

* Следует отметить, что в некоторых случаях положение переключателя по отношению к вращению может отличаться от описанного. Следует ориентироваться на графические обозначения на переключателе или корпусе устройства.

Безопасное положение - это среднее положение переключателя направления вращения (5), которое предотвращает случайный запуск электроинструмента.

- В этом положении нельзя запускать дрель-шуруповерт.
- Эта позиция используется для замены сверл или насадок.
- Перед вводом в эксплуатацию убедитесь, что переключатель направления вращения (5) находится в правильном положении.

Не меняйте направление вращения шпинделя дрели/шуруповерта.

ПЕРЕКЛЮЧЕНИЕ ПЕРЕДАЧ

Переключатель переключения передач (4) (рис. G) для увеличения

диапазон скоростей.

Передача I: низкий диапазон оборотов, высокий крутящий момент.

Передача II: более высокий диапазон скоростей, меньшее усилие крутящего момента. В зависимости от выполняемой работы установите селектор передач в

нужное положение. Если переключатель не удается сдвинуть, слегка поверните шпиндель.

Никогда не переключайте селектор передач во время работы дрели/шуруповерта. Это может привести к повреждению электроинструмента.

Длительное сверление при низкой скорости вращения шпинделя чревато перегревом двигателя. Делайте периодические перерывы или дайте станку поработать на максимальной скорости без нагрузки в течение примерно 3 минут.

РУЧКА

Дрель/шуруповерт имеет практичную рукоятку (6), которая используется для подвешивания, например, на пояс монтажника при работе на высоте.

ЭКСПЛУАТАЦИЯ И ОБСЛУЖИВАНИЕ

Перед выполнением любых работ по установке, настройке, ремонту или эксплуатации извлеките батарею из устройства.

ОБСЛУЖИВАНИЕ И ХРАНЕНИЕ

- Рекомендуется очищать прибор сразу после каждого использования.
- Не используйте для очистки воду или другие жидкости.
- Устройство следует чистить сухой тканью или продувать сжатым воздухом под небольшим давлением.
- Не используйте чистящие средства или растворители, так как они могут повредить пластиковые детали.
- Регулярно очищайте вентиляционные отверстия в корпусе двигателя, чтобы предотвратить перегрев устройства.
- Если на коммутаторе возникает чрезмерное искрение, проверьте состояние угольных щеток двигателя с помощью квалифицированного специалиста.
- Всегда храните устройство в сухом, недоступном для детей месте.
- Храните устройство с извлеченным аккумулятором.

ЗАМЕНА БЫСТРОЗАЖИМНОГО ПАТРОНА

Быстрозажимной патрон навинчивается на резьбу шпинделя дрели.

- отверткой и дополнительно закрепляется винтом.

- Установите переключатель направления вращения (5) в среднее положение.
- Разблокируйте губки быстрозажимного патрона (1) и открутите зажимной винт (левая резьба) (рис. H).
- Установите шестигранный ключ в быстрозажимной патрон и слегка ударьте по другому концу шестигранного ключа.
- Открутите быстрозажимной патрон.
- Установка быстрозажимного патрона производится в порядке, обратном его снятию.

Любые дефекты должны быть устранены в авторизованном сервисном центре производителя.

ТЕХНИЧЕСКИЕ ХАРАКТЕРИСТИКИ РЕЙТИНГОВЫЕ ДАННЫЕ

ДАННЫЕ О ШУМЕ И ВИБРАЦИИ

Информация о шуме и вибрации

Шумовые излучения, такие как уровень звукового давления L_{pA} и уровень звуковой мощности L_{WA} , а также погрешность измерения K , приведены ниже в инструкции в соответствии с EN 60745.

Значения вибрации a_h и погрешность измерения K были определены в соответствии с EN 60745-2-1 и приведены ниже.

Уровень вибрации, приведенный ниже в данной инструкции, был измерен в соответствии с процедурой измерения, указанной в стандарте EN 60745, и может использоваться для сравнения электроинструментов. Его также можно использовать для предварительной оценки воздействия вибрации.

Указанный уровень вибрации характерен для базового использования электроинструмента. При использовании электроинструмента в других областях или с другими рабочими инструментами, а также при недостаточном техническом обслуживании уровень вибрации может измениться. Вышеуказанные причины могут привести к повышенному воздействию вибрации в течение всего рабочего периода.

Для точной оценки воздействия вибрации необходимо учитывать периоды, когда электроинструмент выключен или когда он включен, но не используется для работы. Таким образом, общее воздействие вибрации может быть значительно ниже. Для защиты пользователя от воздействия вибрации необходимо принимать дополнительные меры предосторожности, такие как: уход за электроинструментом и рабочими инструментами, обеспечение надлежащей температуры рук, правильная организация работы.

Уровень звукового давления: $L_{pA} = 84$ дБ (А) $K=3$ дБ (А) Уровень звуковой мощности: $L_{WA} = 95$ дБ (А) $K=3$ дБ (А) Значение виброускорения: $a_h = 1,552$ м/с² $K = 1,5$ м/с²

Аккумулятор системы GRAPHITE ENERGY+		
Параметр	Значение	
Тип батареи	58G001	58G004
Напряжение аккумулятора	18 В ПОСТОЯННОГО ТОКА	18 В ПОСТОЯННОГО ТОКА
Тип батареи	Li-Ion	Li-Ion
Емкость аккумулятора	2000 мАч	4000 мАч
Диапазон температуры окружающей среды	4° C - 40 C ⁰	4° C - 40 C ⁰
Время зарядки с зарядным устройством 58G002	1 h	2 h
Масса	0,400 кг	0,650 кг
Год производства	2023	2023

Системное зарядное устройство GRAPHITE ENERGY+	
Параметр	Значение
Тип зарядного устройства	58G002
Напряжение питания	230 В ПЕРЕМЕННОГО ТОКА
Частота питания	50 Гц
Напряжение зарядки	22 В ПОСТОЯННОГО ТОКА
Макс. ток зарядки	2300 мА
Диапазон температуры окружающей среды	4° C - 40 C ⁰
Время зарядки аккумулятора 58G001	1 h
Время зарядки аккумулятора 58G004	2 h

ПАРАМЕТР		СТОИМОСТЬ
Напряжение аккумулятора		18 В ПОСТОЯННОГО ТОКА
Диапазон холостых оборотов	шестерня I	0-350 мин ⁻¹
	передача II	0-1250 мин ⁻¹
Область применения быстросажимного патрона		0,8-10 мм
Диапазон регулировки крутящего момента		1 - 19 плюс бурение
Макс. крутящий момент (мягкое завинчивание)		28 Нм
Максимальный крутящий момент (жесткое завинчивание)		44 Нм
Макс. диаметр сверления в древесине		30
Максимальный диаметр сверления металла		10
Максимальный диаметр сверления бетона		-
Резьба шпинделя		3/8" x 24UNF
Макс. размер шурупов по дереву		8x80
Степень защиты		IPX0
Класс защиты		III
Масса		1,05 кг
Год производства		2023
ДАННЫЕ О ШУМЕ И ВИБРАЦИИ		
Уровень звукового давления		$L_{pA} = 85$ дБ (А) $K=3$ дБ (А)
Уровень звуковой мощности		$L_{WA} = 96$ дБ (А) $K=3$ дБ (А)
Значения виброускорения		$a_h = 1,552$ м/с ² $K=1,5$ м/с ²

Класс защиты	II
Масса	0,300 кг
Год производства	2023

ОХРАНА ОКРУЖАЮЩЕЙ СРЕДЫ

	Изделия, работающие от электричества, не следует выбрасывать вместе с бытовыми отходами, их следует сдавать на соответствующие предприятия для утилизации. За информацией об утилизации обращайтесь к продавцу изделия или в местные органы власти. Отходы электрического и электронного оборудования содержат экологически инертные вещества. Неутилизированное оборудование представляет потенциальный риск для окружающей среды и здоровья людей.
---	--

"Группа Торек Служба с ограничено одновидельностью" Spółka komandytowa с юридическим адресом в Варшаве, ул. Pograniczna 2/4 (далее: "Группа Торек") сообщает, что все авторские права на содержание данного руководства (далее: "Руководство"), включая, среди прочего, его текст, фотографии, схемы, рисунки, а также его состав, принадлежат исключительно Группе Торек и подлежат правовой охране в соответствии с Законом от 4 февраля 1994 года об авторском праве и смежных правах (Законодательный вестник 2006 г. № 90 Поз. 631, с изменениями). Копирование, обработка, публикация, изменение в коммерческих целях всего Руководства и его отдельных элементов без письменного согласия Группы Торек строго запрещено и может повлечь за собой гражданскую и уголовную ответственность.

HU FORDÍTÁSI (FELHASZNÁLÓI) KÉZIKÖNYV AKKUS FÚRÓ/CSAVARHÚZÓ 58G000

MEGJEGYZÉS: A KÉSZÜLÉK HASZNÁLATA ELŐTT KÉRJÜK, OLVASSA EL FIGYELMESEN EZT A KÉZIKÖNYVET, ÉS ŐRIZZE MEG KÉSŐBBI HASZNÁLATRA.

KÜLÖNLÉGES BIZTONSÁGI RENDELKEZÉSEK

A FÚRÓGÉP/CSAVARHÚZÓ BIZTONSÁGOS ÜZEMELTETÉSÉRE VONATKOZÓ KÜLÖNLÉGES RENDELKEZÉSEK

- A fűrő/csavarozógépen végzett munka során viseljen fülvédőt és védőszemüveget. A zajnak való kitettség

halláskárosodást okozhat. A fémreszelék és más repülő részecskék maradandó szemkárosodást okozhatnak .

- **Tartsa a szerszámot a fogantyú szigetelt felületénél fogva, amikor olyan munkákat végez, ahol a munkaeszköz rejtett elektromos vezetékekkel találkozhat.** A hálózati tápkábelrel való érintkezés feszültséget vihet át a szerszám fém részeire, ami áramütést okozhat.

TOVÁBBI SZABÁLYOK A BIZTONSÁGOS FÚRÓ/FÚRÓGÉP ÜZEMELTETÉSHEZ

- Csak az ajánlott akkumulátorokat és töltőket használja. Az akkumulátorokat és töltőket nem szabad más célra használni.
- Ne változtassa meg a szerszámorsó forgásirányát működés közben. Ellenkező esetben a fúró/csavarozógép károsodhat.
- A fúrógép/ütőgép tisztításához használjon puha, száraz ruhát. Soha ne használjon semmilyen tisztítószert vagy alkoholt.
- Ne javítson meghibásodott készüléket. Javítást csak a gyártó vagy egy hivatalos szervizközpont végezhet.

AZ AKKUMULÁTOROK MEGFELELŐ KEZELÉSE ÉS MŰKÖDTETÉSE

- Az akkumulátortöltési folyamatot a felhasználónak kell irányítania.
- Kerülje az akkumulátor töltését 00C alatti hőmérsékleten.
- **Csak a gyártó által ajánlott töltővel töltsen az akkumulátorokat. Más típusú akkumulátorok töltésére tervezett töltő használata tűzveszélyes.**
- Amikor az akkumulátor nem használja, tartsa távol a fémtárgyaktól, például gemkapcsoktól, érméktől, kulcsoktól, szögektől, csavaroktól vagy más apró fémtárgyaktól, amelyek rövidre zárhatják az akkumulátor csatlakozóit. Az akkumulátor kapcsolatainak rövidzártatos zárása égési sérüléseket vagy tüzet okozhat.

Az akkumulátor sérülése és/vagy helytelen használata esetén gázok szabadulhatnak fel. Szellőztesse ki a helyiséget, kellemetlen érzés esetén forduljon orvoshoz. A gázok károsíthatják a légutakat.

- Szélsőséges körülmények között folyadék szivároghat az akkumulátorból. Az akkumulátorból szivárgó folyadék irritációt vagy égési sérüléseket okozhat. *Ha szivárgást észlel, járjon el az alábbiak szerint:*
- Óvatosan törölje le a folyadékot egy ruhadarabbal. Kerülje a folyadék bőrrel vagy szemmel való érintkezését.
- ha a folyadék a bőrrel érintkezik, a test érintett területét azonnal le kell mosni bőseges mennyiségű tiszta vízzel, vagy a folyadékot enyhe savval, például citromlével vagy ecettel semlegesíteni kell.
- ha a folyadék a szembe kerül, azonnal öblítse ki bő tiszta vízzel legalább 10 percig, és forduljon orvoshoz.
- Ne használjon sérült vagy módosított akkumulátort. A sérült vagy módosított akkumulátorok kiszámíthatatlanul viselkedhetnek, ami tűz, robbanás vagy sérülésveszély.

Az akkumulátort nem szabad nedvességnek vagy víznek kitenni.

- Az akkumulátort mindig tartsa távol hőforrástól. Ne hagyja hosszú időre magas hőmérsékletű környezetben (közvetlen napfényben, radiátorok közelében vagy bárhol, ahol a hőmérséklet meghaladja az 50°C-ot).
- **Ne tegye ki az akkumulátort tűznek vagy túlzott hőmérsékletnek. Tűznek vagy 130 °C feletti hőmérsékletnek való kitétel robbanást okozhat.**

MEGJEGYZÉS: A 130°C-os hőmérsékletet 265°F-nak is meg lehet adni.

Minden töltési utasítást be kell tartani, és az akkumulátort nem szabad a használati utasításban található névleges adattáblázatban megadott tartományon kívüli hőmérsékleten tölteni. A helytelenül vagy a megadott tartományon kívüli hőmérsékleten történő töltés károsíthatja az akkumulátort, és növelheti a tűzveszélyt.

AKKUMULÁTOR JAVÍTÁS:

- **A sérült akkumulátorokat nem szabad javítani.** Az akkumulátor javítását csak a gyártó vagy egy hivatalos szervizközpont végezheti.

- A használt akkumulátort az ilyen típusú veszélyes hulladékok ártalmatlanítására szolgáló központba kell szállítani.

A TÖLTŐRE VONATKOZÓ BIZTONSÁGI UTASÍTÁSOK

- **A töltőt nem szabad nedvességnek vagy víznek kitenni. A víz bejutása a töltőbe növeli az áramütés veszélyét.** A töltő csak száraz helyiségben, beltérben használható.
- Bármilyen karbantartás vagy tisztítás előtt húzza ki a töltőt a hálózatról.
- **Ne használja a töltőt gyúlékony felületen (pl. papír, textil) vagy gyúlékony anyagok közelében. A töltő töltés közbeni hőmérsékletnövekedése miatt fennáll a tűzveszély.**
- **Használat előtt minden alkalommal ellenőrizze a töltőt, a kábel és a dugó állapotát. Ha sérülést talál - ne használja a töltőt. Ne próbálja meg szétzerelni a töltőt.** Minden javítással forduljon hivatalos szervizműhelyhez. A töltő nem megfelelő beszerelése áramütést vagy tűzveszélyt okozhat.
- Gyermekek és fizikailag, érzelmileg vagy szellemileg sérült személyek, valamint más olyan személyek, akiknek tapasztalata vagy ismeretei nem elegendőek ahhoz, hogy a töltőt minden biztonsági óvintézkedés betartásával üzemeltessék, nem használhatják a töltőt felelős személy felügyelete nélkül. Ellenkező esetben fennáll a veszélye annak, hogy a készüléket rosszul kezelik, ami sérülést okozhat.

Ha a töltő nincs használatban, le kell választani a hálózatról.

Minden töltési utasítást be kell tartani, és az akkumulátort nem szabad a használati utasításban található teljesítménytáblázatban megadott tartományon kívüli hőmérsékleten tölteni. A helytelen töltés vagy a megadott tartományon kívüli hőmérsékleten történő töltés károsíthatja az akkumulátort és növelheti a tűzveszélyt.

TÖLTŐ JAVÍTÁS

- A hibás töltőt nem szabad megjavítani. A töltő javítását csak a gyártó vagy egy hivatalos szervizközpont végezheti.

A használt töltőt az ilyen típusú hulladékok ártalmatlanítására szolgáló központba kell vinni.

FIGYELEM: A készüléket beltéri használatra tervezték.

Az eredendően biztonságos kialakítás, a biztonsági intézkedések és a további védőintézkedések alkalmazása ellenére a munkavégzés során mindig fennáll a sérülés kockázata.

A Li-ion akkumulátorok szivároghatnak, kigyulladhatnak vagy felrobbanhatnak, ha magas hőmérsékletre hevítik vagy rövidre zárják őket. Ne tárolja őket az autóbán forró és napsütéses napokon. Ne nyissa ki az akkumulátorcsomagot. A Li-ion akkumulátorok elektronikus biztonsági eszközöket tartalmaznak, amelyek sérülése esetén az akkumulátor kigyulladhat vagy felrobbanhat.

A használt piktogramok magyarázata



1. Olvassa el a használati utasítást, tartsa be az abban szereplő figyelmeztetéseket és biztonsági feltételeket.
2. Viseljen védőeszközöket és fülvédőt.

3. Tartsa távol a gyermekeket a készüléktől.
4. Véd az esőtől.
5. Használja beltérben, víztől és nedvességtől védve.
6. Recycling.
7. Második védelmi osztály.
8. Szelektív gyűjtés.
9. Ne dobja a cellákat a tűzbe.
10. Veszélyes a vízi környezetre.
11. Ne engedje, hogy a hőhatás meghaladja az 50°C-ot.

TELEPÍTÉS/BEÁLLÍTÁS FELKÉSZÜLÉS A MUNKÁRA

AZ AKKUMULÁTOR ELTÁVOLÍTÁSA / BEHELYEZÉSE

- Állítsa a forgásirány kapcsolót (5) középső állásba.
- Nyomja meg az elemtartó gombot (8), és csúsztassa ki az elemet.
- (7) (A ábra).
- Helyezze be a feltöltött akkumulátort (7) a fogantyútartóba, amíg az akkumulátortartó gomb (8) hallhatóan be nem kattán.

AZ AKKUMULÁTOR TÖLTÉSE

A készüléket olyan körülmények között kell feltölteni, ahol a környezeti hőmérséklet 40C - 400C. Egy új vagy hosszabb ideig nem használt akkumulátor körülbelül 3-5 töltési és kisütési ciklus után éri el a teljes teljesítményt.

- Vegye ki az akkumulátort (7) a készülékből (A ábra).
- Csatlakoztassa a töltőt a hálózati aljzathoz (230 V AC).
- Helyezze be az akkumulátorcsomagot (7) a töltőbe (12) (B ábra). Ellenőrizze, hogy az akkumulátorcsomag megfelelően ül-e (teljesen be van-e tolva).

VIGYÁZAT

Ha a töltő hálózati aljzatba (230 V AC) van dugva, a töltőn lévő zöld LED (11) világít, jelezve, hogy a feszültség csatlakoztatva van. Amikor az akkumulátorcsomagot (7) a töltőbe (12) helyezi, a töltőn lévő piros LED (11) világít, jelezve, hogy az akkumulátor töltése folyamatban van.

Ezzel egyidejűleg az akkumulátor töltésségi állapotát jelző zöld LED-ek (14) különböző mintázatokban pulzálóan világítanak (lásd az alábbi leírást).

- **Az összes LED impulzusvilágítása** - jelzi az akkumulátor lemerülését és az újratöltés szükségességét.
- **2 LED pulzáló világítása** - részleges kisülést jelez.
- **Pulzáló 1 LED** - az akkumulátor magas töltésségét jelzi.

Amikor az akkumulátor töltve van, a töltőn lévő LED (11) zöld színnel világít, és az akkumulátor töltésségi állapotát jelző LED-ek (14) folyamatosan világoznak. Bizonyos idő elteltével (kb. 15 s) az akkumulátor töltésségi állapotát jelző LED-ek (14) kialszanak.

Az akkumulátort nem szabad 8 óránál tovább tölteni. Ennek az időnek a túllépése károsíthatja az akkumulátort celláit. A töltő nem kapcsol ki automatikusan, ha az akkumulátor teljesen feltöltődött. A töltőn lévő zöld LED világítani fog. Az akkumulátor töltésségi állapotát jelző LED egy idő után kialszik. Az akkumulátornak a töltő aljzatból való kivételét előtt húzza ki a tápegységet. Kerülje az egymást követő rövid töltéseket. Ne töltse fel az akkumulátort rövid ideig használt után. A szükséges újratöltések közötti idő jelentős csökkenése azt jelzi, hogy az akkumulátor elhasználódott, és ki kell cserélni.

Az akkumulátorok a töltési folyamat során felmelegednek. Ne végezzen munkát közvetlenül a töltés után - várjon, amíg az akkumulátor eléri a szobahőmérsékletet. Ez megakadályozza az akkumulátor károsodását.

AZ AKKUMULÁTOR TÖLTÉSSÉGI ÁLLAPOTÁNAK KIJELZÉSE

Az akkumulátor töltésségi állapotjelzővel (3 LED) (14) van ellátva. Az akkumulátor töltésségi állapotának ellenőrzéséhez nyomja meg az akkumulátor töltésségi állapotjelző gombot (13) (C ábra). Az összes LED világítása az akkumulátor magas töltésségi szintjét jelzi. A 2 dióda világítása részleges kisülést jelez. Csak 1 dióda világítása azt jelzi, hogy az akkumulátor lemerült, és újra kell tölteni.

FELÉPÍTÉS ÉS CÉL

A fűró/csavarhúzó egy akkumulátoros elektromos szerszám. Egy állandó mágneses egyenáramú kommutátoros motor és egy bolygóműves sebességváltó hajtja. A fűró/csavarhúzó fába, fémbe, műanyagba és kerámiába való csavarozásra és csavarok ki- és becsavarására, valamint az említett anyagokba való furatok fúrására szolgál. Az akkumulátoros, vezeték nélküli elektromos szerszámok különösen hasznosak belső munkákhoz, helyiségek átalkításához stb.

Ne használja vissza az elektromos szerszámot.

A GRAFIKUS OLDALAK LEÍRÁSA

Az alábbi számozás a készülékeknek a jelen kézikönyv grafikus oldalain látható elemeire utal.

1. Quick-action tokmány
2. Quick-action tokmány gyűrű
3. Torque ellenőrző gyűrű
4. Gear váltó kapcsoló
5. Direction of rotation kapcsoló
6. Fogantyú
7. Battery
8. Battery rögzítő gomb
9. Switch
10. Lighting
11. LED
12. Charger
13. Battery töltésségi állapotjelző gomb
14. Az akkumulátor töltésségi állapotának jelzése (LED-ek).

* A rajz és a termék között eltérések lehetnek.

SPINDLE BRAKE

A fűró/csavarozó elektronikus fékkel rendelkezik, amely leállítja az orsót, amint a kapcsológombra gyakorolt nyomást felengedjük. (9). A fék biztosítja a csavarozás és fúrás pontosságát, mivel kikapcsoló állapotban nem engedi az orsót szabadon forogni.

MŰKÖDÉS / BEÁLLÍTÁSOK

ON/OFF

Bekapcsolás - nyomja meg a kapcsológombot (9).

Kikapcsolás - engedje el a nyomást a kapcsológombon (9).

A be/kikapcsoló gomb (9) minden egyes megnyomásakor a lámpa kigyullad.

egy (LED) lámpa (10) világítja meg a munkaterületet.

SPEED CONTROL

A csavarozási vagy fúrási sebesség működés közben a kapcsológomb (9) nyomásának növelésével vagy csökkentésével állítható be. A sebesség beállítása lehetővé teszi a lassú indítást, ami vakolatba vagy csempébe fúrások megakadályozza a fűrófej megcsúszását, míg csavarozáskor és csavarozáskor segít a munka ellenőrzésének fenntartásában.

TŰLTERHELÉSES TENGYELYKAPCSOLÓ

A nyomatékbeállító gyűrű (3) kiválasztott helyzetbe állításával a tengelykapcsoló tartósan a megadott nyomatékértékre állítható. A beállított nyomatékösszeg elérésekor a túlterheléses tengelykapcsoló automatikusan kikapcsol. Ez megakadályozza, hogy a csavar túl mélyre kerüljön, vagy hogy a fűró-csavarhúzó megsérüljön.

NYOMATÉKSZABÁLYOZÁS

- Különböző csavarokhoz és különböző anyagokhoz különböző nyomaték méreteket használnak.
- A nyomaték annál nagyobb, minél nagyobb az adott pozíciónak megfelelő szám (D ábra).
- Állítsa a nyomatékbeállító gyűrűt (3) a megadott nyomatékértékre.
- Mindig kisebb nyomatékkal kezdje.
- Fokozatosan növelje a nyomatékot a kielégítő eredmény eléréséig.
- A csavarok eltávolításához magasabb beállításokat kell választani.
- Fúráshoz válassza a fűró szimbólummal jelölt beállítást. Ezzel a beállítással érhető el a legnagyobb nyomatékérték.
- A megfelelő nyomatékbeállítás kiválasztásának képessége a gyakorlatban szereshető meg.

A nyomaték szabályozó gyűrű fűró állásba állítása kikapcsolja a túlterheléses tengelykapcsolót.

A MUNKAESZKÖZ TELEPÍTÉSE

- Állítsa a forgásirány kapcsolót (5) középső állásba.
- A gyorsbefogó tokmány (2) gyűrűjének az óramutató járásával ellentétes irányba történő elforgatásával (lásd a gyűrűn lévő jelölést) a kívánt pofanyílás érhető el, amely lehetővé teszi a fűró vagy csavarhúzó hegy behelyezését (E ábra).
- A munkagép rögzítéséhez fordítsa el a gyorskioldó tokmánygyűrűt (2) az óramutató járásával megegyező irányba, és húzza meg erősen.

A munkaeszköz szétszerelése az összeszereléshez képest fordított sorrendben történik.

Amikor a fűró- vagy csavarhúzó hegyet a gyorsbefogó tokmányba rögzíti, győződjön meg arról, hogy a szerszám helyesen van-e elhelyezve. Rövid csavarhúzó hegyek vagy bitek használatakor használjon kiegészítő mágnesstartót hosszabbítóként.

FORGÁSIRÁNY AZ ÓRAMUTATÓ JÁRÁSÁVAL MEGEGYEZŐEN - AZ ÓRAMUTATÓ JÁRÁSÁVAL ELLENTÉSESEN

Az orsó forgásiránya az elforduláskapcsolóval (5) választható ki (F

PARAMÉTER	ÉRTÉK	
Az akkumulátor feszültsége	18 V DC	
Üresjáratú fordulatszám-tartomány	I. sebességfokozat	0-350 perc ⁻¹
	II. sebességfokozat	0-1250 perc ⁻¹
A gyorsbefogó tokmány hatóköre	0,8-10 mm	
Nyomatékbeállítási tartomány	1 - 19 plusz fűrés	
Maximális nyomaték (puha csavarozás)	28 Nm	
Maximális nyomaték (kemény csavarozás)	44 Nm	
Max. fűrés átmérő fában	30	
Max. fém fűrés átmérő	10	
Max. betonfűrés átmérő	-	
Orsó menet	3/8" x 24UNF	
A facsavarok maximális mérete	8x80	
Védelmi fokozat	IPX0	
Védelmi osztály	III	
Tömeg	1,05 kg	
A gyártás éve	2023	
ZAJ- ÉS REZGÉSI ADATOK		
Hangnyomásszint	L _{PA} = 85 dB (A) K=3dB (A)	
Hangteljesítményszint	L _{WA} = 96 dB (A) K=3dB (A)	
Rezgésgyorsulási értékek	a _h = 1,552 m/s ² K=1,5 m/s ²	

ábra).

Az óramutató járásával megegyező irányú forgás - állítsa a kapcsolót (5) a bal szélső állásba.

Bal oldali forgatás - állítsa a kapcsolót (5) a jobb szélső állásba.

* Megjegyezzük, hogy egyes esetekben a kapcsoló forgáshoz viszonyított helyzete eltérhet a leírtaktól. Hivatkozni kell a kapcsolón vagy a készülékházon lévő grafikus jelekre.

A biztonsági állás a forgásirány kapcsoló (5) középső állása, amely megakadályozza az elektromos szerszám véletlen elindulását.

- A fűró/csavározó ebben a helyzetben nem indítható el.
- Ezt a pozíciót fűrók vagy fűrófejek cseréjére használják.
- Az üzembe helyezés előtt ellenőrizze, hogy a forgásirány kapcsoló (5) a megfelelő helyzetben van.

Ne változtassa meg a forgás irányát, amíg a fűró/csavarhúzó tengelye forog.

SEBESSÉGVÁLTÁS

A sebességváltó kapcsoló (4) (G ábra), hogy növelje a

sebességtartományt.

I. fokozat: alacsonyabb fordulatszám-tartomány, nagy nyomaték.

II. sebességfokozat: nagyobb sebességtartomány, kisebb nyomaték. Az elvégzendő munkától függően állítsa a sebességváltó-választót a megfelelő állásba. Ha a kapcsoló nem mozgatható, fordítsa el kissé az orsót.

Soha ne váltson sebességváltót a fűrőgép/csavarhúzógép működése közben. Ez károsíthatja az elektromos szerszámot.

A hosszú ideig tartó fűrés alacsony orsófordulatszámra a motor túlmelegedésének kockázatát rejti magában. Tartson időszakos szüneteket, vagy hagyja a gépet terhelés nélkül maximális fordulatszámra futni körülbelül 3 percig.

HANDLE

A fűró/csavarhúzó praktikus fogantyúval (6) rendelkezik, amely magasban végzett munka esetén például a szerelő övére akasztható.

ÜZEMELTETÉS ÉS KARBANTARTÁS

Bármilyen telepítés, beállítás, javítás vagy működtetés előtt vegye ki az akkumulátort a készülékből.

KARBANTARTÁS ÉS TÁROLÁS

- Javasoljuk, hogy a készüléket minden használat után azonnal tisztítsa meg.
- Ne használjon vizet vagy más folyadékot a tisztításhoz.
- A készüléket száraz ruhával kell megtisztítani, vagy alacsony nyomású sűrített levegővel fújni.
- Ne használjon semmilyen tisztítószert vagy oldószert, mert ezek károsíthatják a műanyag alkatrészeket.
- A motorház szellőzőnyílásait rendszeresen tisztítsa meg, hogy megakadályozza a készülék túlmelegedését.
- Ha a kommutátoron túlzott szikrázás jelenkezik, vizsgáltsa meg a motor szénkeféinek állapotát egy szakképzett szakemberrel.
- A készüléket mindig száraz, gyermekek elől elzárt helyen tárolja.
- Tárolja a készüléket az akkumulátor eltávolításával.

GYORSBEFOGÓ TOKMÁNY CSERÉJE

A gyorskioldó tokmány a fűrőgép orsómenetére van csavarozva.

- csavarhúzóval, és ezen felül egy csavarral rögzítve.

- Állítsa a forgásirány kapcsolót (5) középső állásba.
- Nyissa ki a gyorsbefogó tokmány (1) póafát, és csavarja ki a szorítócsavart (bal menetes) (H ábra).
- Illesse a hatlapú csavarkulcsot a gyorsbefogó tokmányba, és enyhén üsse meg a hatlapú csavarkulcs másik végét.
- Csavarja ki a gyorskioldó tokmányt.
- A gyorsbefogó tokmány beszerelése a kiserelésével ellentétes sorrendben történik.

Minden hibát a gyártó által felhatalmazott szerviznek kell kijavítania.

MŰSZAKI ELŐÍRÁSOK ÉRTÉKELÉSI ADATOK

ZAJ- ÉS REZGÉSI ADATOK

A zajjal és rezgéssel kapcsolatos információk

A zajkibocsátás, például az L_{PA} hangnyomásszint és az L_{WA} hangteljesítményszint, valamint a K mérési bizonytalanság az EN 60745 szabványnak megfelelően a használati utasításban található.

Az alábbiakban az EN 60745-2-1 szabvány szerint meghatározott a_h rezgésértékeket és a K mérési bizonytalanságot adjuk meg.

A jelen útmutatóban alább megadott rezgés szintet az EN 60745 szabványnak meghatározott mérési eljárással összhangban mértük, és az elektromos szerszámok összehasonlítására használható. A rezgés expozíció előzetes értékelésére is használható.

A feltüntetett rezgés szint az elektromos szerszám alapvető használatára jellemző. Ha az elektromos szerszámot más alkalmazásokban vagy más munkaeszközökkel együtt használják, ha nem megfelelően karbantartják, a rezgés szint változhat. A fent említett okok a teljes munkavégzés során megnövekedett vibrációs

expoziációt eredményezhetnek.

A rezgésnek való kitetés pontos becsléséhez figyelembe kell venni azokat az időszakokat, amikor az elektromos szerszám ki van kapcsolva, vagy amikor be van kapcsolva, de nem használják munkára. Így módon a teljes rezgésexpoziáció jelentősen alacsonyabb lehet. További óvintézkedéseket kell tenni a felhasználónak a vibráció hatásaitól való védelme érdekében, mint például: az elektromos szerszám és a munkaeszközök karbantartása, megfelelő kézhőmérséklet biztosítása, megfelelő munkaszervezés.

Hangnyomászint: (A) $K=3dB$ (A) Hangteljesítményszint: $LpA = 84$ dB (A) Hangnyomásszint: $LpA = 84$ dB (A) $K=3dB$ (A) $LwA = 95$ dB (A) $K=3dB$ (A) Rezgésgyorsulás értéke: $ah = 1,552$ m/s² $K = 1,5$ m/s²

GRAPHITE ENERGY+ rendszer akkumulátor		
Paraméter	Érték	
Akkumulátor típusa	58G001	58G004
Az akkumulátor feszültsége	18 V DC	18 V DC
Akkumulátor típusa	Li-Ion	Li-Ion
Az akkumulátor kapacitása	2000 mAh	4000 mAh
Környezeti hőmérséklet-tartomány	4 ^o C - 40 C ^o	4 ^o C - 40 C ^o
Töltési idő töltővel 58G002	1 h	2 h
Tömeg	0,400 kg	0,650 kg
A gyártás éve	2023	2023

GRAPHITE ENERGY+ rendszer töltője	
Paraméter	Érték
A töltő típusa	58G002
Tápfeszültség	230 V AC
Ellátási frekvencia	50 Hz
Töltési feszültség	22 V DC
Max. töltési áram	2300 mA
Környezeti hőmérséklet-tartomány	4 ^o C - 40 C ^o
Az akkumulátor töltési ideje 58G001	1 h
Az akkumulátor töltési ideje 58G004	2 h
Védelmi osztály	II
Tömeg	0,300 kg
A gyártás éve	2023

KÖRNYEZETVÉDELME

 Az elektromos meghajtású termékeket nem szabad a háztartási hulladékkal együtt ártalmatlanítani, hanem megfelelő létesítményekbe kell vinni ártalmatlanításra. Az ártalmatlanítással kapcsolatos információkért forduljon a termék kereskedőjéhez vagy a helyi hatóságokhoz. Az elektromos és elektronikus berendezések hulladékaik környezetvédelmi szempontból inert anyagokat tartalmaznak. A nem újrahasznosított berendezések potenciális veszélyt jelentenek a környezetre és az emberi egészségre.

"Grupa Topex Spółka z ograniczoną odpowiedzialnością" Spółka komandytowa, székhelye Varsó, ul. Pograniczna 2/4 (a továbbiakban: "Grupa Topex") tájékoztat, hogy a jelen kézikönyv (a továbbiakban: "Kézikönyv") tartalmának valamenyny szerzői joga, beleértve többek között. A kézikönyv szövege, fényképei, ábrái, rajzai, valamint a kézikönyv összetétele kizárólag a Grupa Topex tulajdonát képezik, és a szerzői és szomszédos jogokról szóló, 1994. február 4-i törvény (a 2006. évi 90. sz. Poz. 631. sz. törvényi cik, módosított változat) értelmében jogi védelem alatt állnak. A kézikönyv egészének és egyes elemeinek kereskedelmi célú másolása, feldolgozása, közzététele, módosítása a Grupa Topex írásban kifejezett hozzájárulása nélkül szigorúan tilos, és polgári és büntetőjogi felelősségre vonást vonhat maga után.

EK-megfelelőségi nyilatkozat

Gyártó: Sp. z o.o. Sp.k., Pograniczna 2/4 02-285 Warszawa

Termék: akkumulátoros fűró/csavarozó

Model: 58G000

Kereskedelmi név: GRAPHITE

Sorozatszám: 00001 + 99999

Ezt a megfelelőségi nyilatkozatot a gyártó kizárólagos felelőssége mellett adtuk ki.

A fent leírt termék megfelel a következő dokumentumoknak:

Gépekről szóló 2006/42/EK irányelv

Elektromágneses összeférhetőségi irányelv 2014/30/EU

A 2015/863/EU irányelvel módosított 2011/65/EU RoHS irányelv

És megfelel a szabványok követelményeinek:

EN 62841-1:2015; EN 62841-2-1:2018;;

EN IEC 55014-1:2021; EN IEC 55014-2:2021;

EN IEC 63000:2018

Ez a nyilatkozat csak a forgalomba hozott gépre vonatkozik, és nem terjed ki az alkatrészekre.

A végfelhasználó által hozzáadott vagy általa utólagosan elvégzett.

A műszaki dokumentáció elkészítésére jogosult, az EU-ban illetőséggel rendelkező személy neve és címe:

Aláírva a következők nevében:

Grupa Topex Sp. z o.o. Sp.k.

2/4 Pograniczna utca

02-285 Varsó



Paweł Kowalski

TOPEX GROUP minőségügyi tisztviselő

Varsó, 2023-11-30

RO MANUAL DE TRADUCERE (UTILIZATOR) MAȘINĂ DE GĂURIT/ȘURUBELNIȚĂ FĂRĂ FIR 58G000

NOTĂ: ÎNAINTE DE A UTILIZA APARATUL, VĂ RUGĂM SĂ CITIȚI CU ATENȚIE ACEST MANUAL ȘI SĂ-L PĂSTRAȚI PENTRU REFERINȚE ULTERIOARE.

DISPOZIȚII SPECIFICE DE SIGURANȚĂ

DISPOZIȚII SPECIALE PENTRU UTILIZAREA ÎN CONDIȚII DE SIGURANȚĂ A BURGHILULUI/ȘURUBELNIȚEI

- **Purtați ochelari de protecție pentru urechi și ochelari de protecție atunci când lucrați cu burghiu/perforatorul.** Expunerea la zgomot poate provoca pierderea auzului. Firimiturile metalice și alte particule zburătoare pot provoca leziuni oculare permanente.
- **Țineți unealta de suprafețele izolate ale mânerului atunci când efectuați lucrări în care unealta de lucru ar putea întâlni fire electrice ascunse.** Contactul cu cablul de alimentare de la rețeaua electrică poate provoca transmiterea tensiunii către părțile metalice ale sculei, ceea ce ar putea duce la un șoc electric.

REGULI SUPLIMENTARE PENTRU UTILIZAREA ÎN SIGURANȚĂ A BURGHILULUI/MAȘINILOR DE GĂURIT

- Utilizați numai bateriile și încărcătoarele recomandate. Bateriile și încărcătoarele nu trebuie să fie utilizate în alte scopuri.
- Nu schimbați direcția de rotație a axului sculei în timp ce aceasta este în funcțiune. În caz contrar, se poate deteriora mașina de găurit/avansat.
- Folosiți o cârpă moale și uscată pentru a curăța burghiu/emănătoare. Nu utilizați niciodată detergent sau alcool.
- Nu reparați o unitate defectă. Reparațiile pot fi efectuate numai de către producător sau de către un centru de servicii autorizat.

MANIPULAREA ȘI FUNCȚIONAREA CORECTĂ A BATERIEI

- Procesul de încărcare a bateriei ar trebui să fie sub controlul utilizatorului.
- Evitați încărcarea bateriei la temperaturi sub 0oC.
- **Încărcați bateriile numai cu încărcătorul conceput pentru a încărca un alt tip de baterie prezintă risc de incendiu.**
- **Când bateria nu este utilizată, păstrați-o departe de obiecte metalice, cum ar fi agrafe de hârtie, monede, chei, cuie, șuruburi sau alte obiecte metalice mici care pot scurtcircuita bornele bateriei. Scurtcircuitarea bornelor bateriei poate provoca arsurii sau incendii.**

În caz de deteriorare și/sau utilizare necorespunzătoare a bateriei, se pot degaja gaze. Aerisiți încăperea, consultați un medic în caz de disconfort. Gazele pot afecta tractul respirator.

- În condiții extreme, pot apărea scurgeri de lichid din baterie. Scurgerile de lichid din baterie pot provoca iritații sau arsuri. Dacă se detectează o scurgere, procedați după cum urmează:
- Ștergeți cu grijă lichidul cu o bucată de cârpă. Evitați contactul lichidului cu pielea sau cu ochii.
- În cazul în care lichidul intră în contact cu pielea, zona respectivă a corpului trebuie spălată imediat cu cantități mari de apă curată sau trebuie neutralizat lichidul cu un acid ușor, cum ar fi suc de lămâie sau oțet.
- În cazul în care lichidul intră în ochi, clătiți-i imediat cu multă apă curată timp de cel puțin 10 minute și consultați un medic.
- Nu utilizați o baterie deteriorată sau modificată. Bateriile deteriorate sau modificate pot acționa în mod imprevizibil, ducând la incendii, explozii sau
- pericol de rănire.

Bateria nu trebuie să fie expusă la umiditate sau apă.

- Păstrați întotdeauna bateria departe de o sursă de căldură. Nu o lăsați într-un mediu cu temperaturi ridicate pentru perioade lungi de timp (în lumina directă a soarelui, în apropierea radiatorilor sau în orice loc unde temperatura depășește 50°C).
- Nu expuneți bateria la foc sau la temperaturi excesive. Expunerea la foc sau la temperaturi de peste 130°C poate provoca o explozie.

NOTĂ: O temperatură de 130°C poate fi specificată ca 265°F.

Trebuie respectate toate instrucțiunile de încărcare, iar bateria nu trebuie încărcată la o temperatură în afara intervalului specificat în tabelul de date nominale din instrucțiunile de utilizare. Încărcarea incorectă sau la temperaturi în afara intervalului specificat poate deteriora bateria și crește riscul de incendiu.

REPARAREA BATERIEI:

- Bateriile deteriorate nu trebuie reparate. Reparațiile bateriei sunt permise numai de către producător sau de către un centru de service autorizat.
- Bateria uzată trebuie dusă la un centru de eliminare a acestui tip de deșeurilor periculoase.

INSTRUCȚIUNI DE SIGURANȚĂ PENTRU ÎNCĂRCĂTOR

- Încărcătorul nu trebuie să fie expus la umiditate sau apă. Intrarea apei în încărcător crește riscul de șocuri. Încărcătorul poate fi utilizat numai în interior, în încăperi uscate.
- Deconectați încărcătorul de la rețeaua electrică înainte de a efectua orice operațiune de întreținere sau curățare.
- Nu utilizați încărcătorul plasat pe o suprafață inflamabilă (de exemplu, hârtie, textile) sau în apropierea unor substanțe inflamabile. Din cauza creșterii temperaturii încărcătorului în timpul procesului de încărcare, există pericol de incendiu.
- Verificați starea încărcătorului, a cablului și a fișei de fiecare dată înainte de utilizare. Dacă se constată deteriorări - nu utilizați încărcătorul. Nu încercați să dezasaamblați încărcătorul. Trimiteți toate reparațiile la un atelier de service autorizat. Instalarea necorespunzătoare a încărcătorului poate duce la riscul de electrocutare sau de incendiu.
- Copiii și persoanele cu deficiențe fizice, emoționale sau mentale, precum și alte persoane a căror experiență sau cunoștințe sunt insuficiente pentru a utiliza încărcătorul cu toate măsurile de siguranță, nu trebuie să utilizeze încărcătorul fără supravegherea unei persoane responsabile. În caz contrar, există pericolul ca dispozitivul să fie manevrat greșit și să provoace răni.

Atunci când încărcătorul nu este utilizat, acesta trebuie deconectat de la rețeaua electrică.

Trebuie respectate toate instrucțiunile de încărcare, iar bateria nu trebuie încărcată la o temperatură în afara intervalului specificat în tabelul de valori nominale din instrucțiunile de utilizare. Încărcarea incorectă sau la temperaturi în afara intervalului specificat poate deteriora bateria și crește riscul de incendiu.

REPARAREA ÎNCĂRCĂTORULUI

- Un încărcător defect nu trebuie reparat. Reparațiile încărcătorului sunt permise numai de către producător sau de către un centru de service autorizat.

Încărcătorul utilizat trebuie dus la un centru de eliminare a acestui tip de deșeurilor.

ATENȚIE: Aparatul este proiectat pentru funcționarea în interior.

În ciuda utilizării unui design intrinsec sigur, a utilizării măsurilor de siguranță și a măsurilor de protecție suplimentare, există întotdeauna un risc rezidual de accidentare în timpul lucrului.

Bateriile Li-Ion pot avea scurgeri, pot lua foc sau pot exploda dacă sunt încălzite la temperaturi ridicate sau scurtcircuitate. Nu le depozitați în mașină în zilele calde și însorite. Nu deschideți pachetul de baterii. Bateriile Li-Ion conțin dispozitive electronice de siguranță care, dacă sunt deteriorate, pot provoca incendii sau explozia bateriei.

Explicația pictogramelor utilizate



1. Citiți instrucțiunile de utilizare, respectați avertismentele și condițiile de siguranță cuprinse în acestea.
2. Purtați ochelari de protecție și ochelari de protecție pentru urechi.
3. Țineți copiii departe de aparat.
4. Protecție de ploaie.
5. Utilizați în interior, protejat de apă și umiditate.
6. Reciclarea.
7. A doua clasă de protecție.
8. Colectarea selectivă.
9. Nu aruncați celulele în foc.
10. Pericol pentru mediul acvatic.
11. Nu lăsați căldura să depășească 50°C.

INSTALARE/REGLARE

PREGĂTIREA PENTRU MUNCĂ

SCOATEREA / INTRODUCEREA BATERIEI

- Poziționați comutatorul de direcție de rotație (5) în poziția centrală.
- Apăsați butonul de fixare a bateriei (8) și glisați bateria în afară.
- (7) (figura A).
- Introduceți bateria încărcată (7) în suportul mânerului până când butonul de reținere a bateriei (8) se încuie în mod audibil.

ÎNCĂRCAREA BATERIEI

Dispozitivul este furnizat cu o baterie parțial încărcată. Bateria trebuie încărcată în condiții în care temperatura ambiantă este de 40°C - 400°C. O baterie nouă sau una care nu a fost utilizată pentru o perioadă lungă de timp va atinge capacitatea maximă de alimentare după aproximativ 3 - 5 cicluri de încărcare și descărcare.

- Scoateți bateria (7) din aparat (Fig. A).
- Conectați încărcătorul la o priză de rețea (230 V AC).
- Introduceți pachetul de baterii (7) în încărcător (12) (Fig. B). Verificați dacă pachetul de baterii este așezat corect (împins până la capăt).

ATENȚIE

Atunci când încărcătorul este conectat la o priză de rețea (230 V AC), LED-ul verde (11) de pe încărcător se aprinde pentru a indica faptul că este conectat la tensiune.

Atunci când pachetul de baterii (7) este plasat în încărcător (12), LED-ul roșu (11) de pe încărcător se aprinde pentru a indica

faptul că bateria este în curs de încărcare.

În același timp, LED-urile verzi (14) ale stării de încărcare a bateriei se aprind în mod pulsatoriu în diferite modele (a se vedea descrierea de mai jos).

- **Aprinderea în impulsuri a tuturor LED-urilor** - indică epuizarea bateriei și necesitatea de reîncărcare.

- **Iluminarea pulsatorie a 2 LED-uri** - indică descărcarea parțială.

- **1 LED care pulsează** - indică o încărcare ridicată a bateriei.

Când bateria este încărcată, LED-ul (11) de pe încărcător se aprinde în verde și toate LED-urile de stare a încărcării bateriei (14) se aprind continuu. După un anumit interval de timp (aprox. 15s), LED-urile de stare de încărcare a bateriei (14) se sting.

Bateria nu trebuie să fie încărcată mai mult de 8 ore. Depășirea acestui timp poate deteriora celulele bateriei. Încărcătorul nu se va opri automat atunci când bateria este complet încărcată. LED-ul verde de pe încărcător va rămâne aprins. LED-ul de stare de încărcare a bateriei se va stinge după o perioadă de timp. Deconectați sursa de alimentare înainte de a scoate bateria din priza încărcătorului. Evitați încălzirile scurte consecutive. Nu reîncărcați bateria după ce ați folosit-o pentru o perioadă scurtă de timp. O scădere semnificativă a timpului dintre reîncărcările necesare indică faptul că bateria este uzată și trebuie înlocuită.

Bateriile se încălzesc în timpul procesului de încărcare. Nu începeți să lucrați imediat după încărcare - așteptați până când bateria a ajuns la temperatura camerei. Acest lucru va preveni deteriorarea bateriei.

INDICAREA STĂRII DE ÎNCĂRCARE A BATERIEI

Bateria este echipată cu un indicator al stării de încărcare a bateriei (3 LED-uri) (14). Pentru a verifica starea de încărcare a bateriei, apăsați butonul de indicare a stării de încărcare a bateriei (13) (Fig. C). Aprinderea tuturor LED-urilor indică un nivel ridicat de încărcare a bateriei. Aprinderea a 2 diode indică o descărcare parțială. Aprinderea doar a 1 diodă indică faptul că bateria este epuizată și trebuie reîncărcată.

CONSTRUCȚIE ȘI SCOP

Mașina de găurit/înșurubat este o unealtă electrică alimentată cu baterii. Este acționat de un motor cu comutator de curent continuu cu magnet permanent împreună cu o cutie de viteze planetară. Mașina de găurit/înșurubat este proiectată pentru înșurubarea și deșurubarea șuruburilor și a buloanelor în lemn, metal, plastic și ceramică și pentru a face găuri în materialele menționate anterior. Unelele electrice fără fir, fără acumulator, sunt deosebit de utile pentru lucrări de interior, adaptări de încăperi etc.

Nu folosiți în mod necorespunzător scula electrică.

DESCRIEREA PAGINILOR GRAFICE

Numerotarea de mai jos se referă la componentele unității prezentate pe paginile grafice ale acestui manual.

1. mandrina cu acțiune rapidă
2. Quick-acțiune inel de mandrină cu acțiune rapidă
3. Torque inel de control al cuplului
4. Gear comutator de schimbare a vitezei
5. Direction of rotation switch
6. Mână
7. Baterie
8. Butonul de fixare a bateriei
9. Switch
10. Iluminare
11. LED-uri
12. Încărcător
13. Butonul indicator al stării de încărcare a bateriei
14. Inducarea stării de încărcare a bateriei (LED-uri).

* Pot exista diferențe între desen și produs.

FRÂNĂ DE FRÂNĂ

Mașina de găurit/înșurubat are o frână electronică care oprește axul de îndată ce se eliberează presiunea pe butonul de comutare.

(9). Frâna asigură precizia la înșurubare și găurire, nepermițând broșei să se rotească liber atunci când este oprită.

FUNCȚIONARE / SETĂRI

ON/OFF

Pornirea - apăsați butonul de comutare (9).

Oprire - eliberați presiunea pe butonul de comutare (9).

La fiecare apăsare a butonului pornit/oprit (9), lumina se aprinde

o lumină (LED) (10) luminează zona de lucru.

CONTROLUL VITEZEI

Viteza de înșurubare sau de găurire poate fi reglată în timpul funcționării prin creșterea sau scăderea presiunii pe butonul de comutare (9). Reglarea vitezei permite o pornire lentă, care, atunci când se fac găuri în tencuială sau în gresie, împiedică alunecarea burghiului, în timp ce, la înșurubare și deșurubare, ajută la menținerea controlului asupra lucrării.

AMBREIAJ DE SUPRASARCINĂ

Reglarea inelului de reglare a cuplului (3) în poziția selectată setează permanent ambreiajul la valoarea de cuplu specificată. Când se atinge valoarea de cuplu setată, ambreiajul de suprasarcină este dezactivat automat. Acest lucru previne ca șurubul să fie introdus prea adânc sau să deterioreze șurubelnița-șurubelnița.

CONTROLUL CUPLULUI

- Pentru șuruburi și materiale diferite se utilizează cuplul de torsiune diferite.
- Cuplul este cu atât mai mare cu cât numărul corespunzător unei anumite poziții este mai mare (figura D).
- Reglați inelul de reglare a cuplului (3) la valoarea de cuplu specificată.
- Întotdeauna începeți cu un cuplu mai mic.
- Măriți treptat cuplul până când se obține un rezultat satisfăcător.
- Pentru îndepărtarea șuruburilor trebuie selectate setări mai mari.
- Pentru găurire, selectați setarea marcată cu simbolul burghiului. Cu această setare se obține cea mai mare valoare de cuplu.
- Capacitatea de a alege cuplul de torsiune corect se dobândește prin practică.

Setarea inelului de control al cuplului în poziția de găurire dezactivează ambreiajul de suprasarcină.

INSTALAREA INSTRUMENTULUI DE LUCRU

- Poziționați comutatorul de direcție de rotație (5) în poziția centrală.
- Prin rotirea inelului mandrinei rapide (2) în sens invers acelor de ceasornic (a se vedea marcajul de pe inel), se obține deschiderea dorită a falci, permițând introducerea burghiului sau a burghiului de șurubelniță (Fig. E).
- Pentru a fixa instrumentul, rotiți inelul de prindere rapidă (2) în sensul acelor de ceasornic și strângeți-l ferm.

Demontarea sculei de lucru se face în ordinea inversă asamblării acesteia.

Atunci când fixați burghiul sau burghiul de șurubelniță în mandrina cu acțiune rapidă, asigurați-vă că unealta este poziționată corect. Atunci când folosiți burghie sau biți de șurubelniță scurți, utilizați un suport magnetic suplimentar ca extensie.

SENSUL DE ROTAȚIE ÎN SENSUL ACELOR DE CEASORNIC - ÎN SENS INVERS ACELOR DE CEASORNIC

Sensul de rotație al axului este selectat cu ajutorul comutatorului de rotație (5) (Fig. F).

Rotire în sensul acelor de ceasornic - setați comutatorul (5) în poziția extremă stânga.

Rotire spre stânga - setați comutatorul (5) în poziția extremă dreapta.

* Se remarcă faptul că, în unele cazuri, poziția comutatorului în raport cu rotația poate fi diferită de cea descrisă. Trebuie să se facă referire la semnele grafice de pe comutator sau de pe carcasa unității.

Poziția de siguranță este poziția de mijloc a comutatorului de sens de rotație (5), care împiedică pornirea accidentală a sculei electrice.

- Mașina de găurit/înșurubat nu poate fi pornită în această poziție.

PARAMETRU	VALOARE	
Tensiunea bateriei	18 V DC	
Gama de viteze de ralanti	angrenaj I	0-350 min ⁻¹
	angrenaj II	0-1250 min ⁻¹
Domeniul de aplicare al mandrinei cu acțiune rapidă	0,8-10 mm	
Domeniul de reglare a cuplului	1 - 19 plus foraj	
Cuplu maxim (înșurubare ușoară)	28 Nm	
Cuplu maxim (înșurubare dură)	44 Nm	
Diametrul maxim de găurire în lemn	30	
Diametrul maxim de găurire a metalului	10	
Diametrul maxim de găurire a betonului	-	
Firul axului	3/8" x 24UNF	
Dimensiunea maximă a șuruburilor pentru lemn	8x80	
Gradul de protecție	IPX0	
Clasa de protecție	III	
Masa	1,05 kg	
Anul de producție	2023	

DATE PRIVIND ZGOMOTUL ȘI VIBRAȚIILE

Nivelul presiunii sonore	L _{PA} = 85 dB (A) K=3dB (A)
Nivelul de putere acustică	L _{WA} = 96 dB (A) K=3dB (A)
Valorile accelerației de vibrație	a _h = 1,552 m/s ² K=1,5 m/s ²

- Această poziție este utilizată pentru a înlocui burghiile sau biții.
- Înainte de punerea în funcțiune, verificați dacă comutatorul de sens de rotație (5) se află în poziția corectă.

Nu schimbați direcția de rotație în timp ce se rotește axul burghiului/șurubelniței.

SCHIMBARE DE CURSĂ

Comutatorul de schimbare a treptelor de viteză (4) (Fig. G) pentru a mări viteza de

gama de viteze.

Treapta I: interval de turație mai mic, forță de cuplu mare.

Angrenajul II: interval de viteză mai mare, forță de cuplu mai mică. În funcție de activitatea care urmează să fie efectuată, reglați selectorul de viteze în poziția corectă. În cazul în care selectorul nu poate fi deplasat, rotiți ușor axul.

Nu schimbați niciodată selectorul de viteze în timp ce burghiul/înșurubătorul este în funcțiune. Acest lucru ar putea deteriora scula electrică.

Perforarea pentru perioade lungi de timp la o viteză redusă a axului riscă să supraîncălzească motorul. Faceți pauze periodice sau lăsați mașina să funcționeze la viteză maximă fără sarcină pentru o perioadă de aproximativ 3 minute.

MĂNECĂ

Mașina de găurit/șurubelniță are un mâner practic (6) care este utilizat pentru a fi agățat, de exemplu, la centura unui instalator atunci când lucrează la înălțime.

FUNCȚIONARE ȘI ÎNTREȚINERE

Scoateți bateria din unitate înainte de a efectua orice operațiune de instalare, reglare, reparare sau operare.

ÎNȚREȚINERE ȘI DEPOZITARE

- Se recomandă să curățați dispozitivul imediat după fiecare utilizare.
- Nu folosiți apă sau alte lichide pentru curățare.
- Unitatea trebuie curățată cu o bucată de cârpă uscată sau suflată cu aer comprimat de joasă presiune.
- Nu utilizați agenți de curățare sau solvenți, deoarece aceștia pot deteriora părțile din plastic.
- Curățați periodic fantele de ventilație din carcasa motorului pentru a preveni supraîncălzirea unității.

- În cazul în care apar scântei excesive pe colector, solicitați verificarea stării perilor de carbon ale motorului de către o persoană calificată.
- Depozitați întotdeauna dispozitivul într-un loc uscat și ferit de accesul copiilor.
- Depozitați dispozitivul cu bateria scoasă.

SCHIMBAREA MANDRINEI CU ACȚIUNE RAPIDĂ

Mandrina cu eliberare rapidă se înșurubează pe filetul axului burghiului. - șurubelniță și se fixează suplimentar cu un șurub.

- Poziționați comutatorul de direcție de rotație (5) în poziția centrală.
- Desprindeți făclie mandrinei rapide (1) și deșurubați șurubul de prindere (filet stânga) (fig. H).
- Montați cheia hexagonală în mandrina cu acțiune rapidă și loviți ușor celălalt capăt al cheii hexagonale.
- Deșurubați mandrina cu eliberare rapidă.
- Montarea mandrinei cu acțiune rapidă se efectuează în ordinea inversă celei de demontare a acesteia.

Eventualele defecte trebuie remediate de către departamentul de service autorizat al producătorului.

SPECIFICAȚII TEHNICE

DATE DE CALIFICARE

DATE PRIVIND ZGOMOTUL ȘI VIBRAȚIILE

Informații privind zgomotul și vibrațiile

Emissiile de zgomot, cum ar fi nivelul de presiune a c u s t i c ă L_{PA} și nivelul de putere acustică L_{WA} și incertitudinea de măsurare K, sunt prezentate mai jos în instrucțiuni, în conformitate cu EN 60745.

Valorile de vibrație a_h și incertitudinea de măsurare K au fost determinate în conformitate cu EN 60745-2-1 și sunt prezentate mai jos.

Nivelul de vibrații indicat mai jos în aceste instrucțiuni a fost măsurat în conformitate cu procedura de măsurare specificată de EN 60745 și poate fi utilizat pentru a compara uneltele electrice. De asemenea, poate fi utilizat pentru a evalua preliminară a expunerii la vibrații.

Nivelul de vibrații indicat este reprezentativ pentru utilizarea de bază a sculei electrice. Dacă scula electrică este utilizată în alte aplicații sau cu alte unelte de lucru și dacă nu este întreținută suficient, nivelul de vibrații se poate modifica. Motivele prezentate mai sus pot avea ca rezultat o expunere crescută la vibrații pe întreaga perioadă de lucru. Pentru a estima cu exactitate expunerea la vibrații, este necesar să se ia în considerare perioadele în care scula electrică este oprită sau când este pompat, dar nu este utilizată pentru lucru. În acest fel, expunerea totală la vibrații poate fi considerabil mai mică. Trebuie luate măsuri de precauție suplimentare pentru a proteja utilizatorul de efectele vibrațiilor, cum ar fi: întreținerea sculei electrice și a instrumentelor de lucru, asigurarea unei temperaturi adecvate a mâinilor, organizarea corespunzătoare a muncii.

Nivelul presiunii sonore: L_{PA} = 84 dB (A) K=3dB (A) Nivelul de putere acustică: L_{WA} = 95 dB (A) K=3dB (A) Valoarea accelerației vibrațiilor: a_h = 1,552 m/s² K = 1,5 m/s²

Bateria sistemului GRAPHITE ENERGY+		
Parametru	Valoare	
Tipul de baterie	58G001	58G004
Tensiunea bateriei	18 V DC	18 V DC
Tipul de baterie	Li-Ion	Li-Ion
Capacitatea bateriei	2000 mAh	4000 mAh
Intervalul de temperatură ambiantă	4 ^o C - 40 C ^o	4 ^o C - 40 C ^o
Timp de încărcare cu încărcătorul 58G002	1 h	2 h
Masa	0,400 kg	0,650 kg
Anul de producție	2023	2023

Încărcător de sistem GRAPHITE ENERGY+	
Parametru	Valoare
Tipul de încărcător	58G002
Tensiunea de alimentare	230 V AC
Frecvența de alimentare	50 Hz
Tensiunea de încărcare	22 V DC

Curent maxim de încărcare	2300 mA
Intervalul de temperatură ambiantă	4° C - 40 C°
Tempul de încărcare a bateriei 58G001	1 h
Tempul de încărcare a bateriei 58G004	2 h
Clasa de protecție	II
Masa	0,300 kg
Anul de producție	2023

PROTECȚIA MEDIULUI



Produsele cu alimentare electrică nu trebuie eliminate împreună cu deșeurile menajere, ci trebuie duse la instalații adecvate pentru eliminare. Contactați distribuitorul produsului sau autoritatea locală pentru informații privind eliminarea. Deșeurile de echipamente electrice și electronice conțin substanțe inerte din punct de vedere ecologic. Echipamentele nereciclate reprezintă un risc potențial pentru mediu și sănătatea umană.

Grupa Topex Spółka z ograniczoną odpowiedzialnością Spółka komandytowa cu sediul social în Varșovia, ul. Pograniczna 2/4 (denumită în continuare: "Grupa Topex") informează că toate drepturile de autor asupra conținutului acestui manual (denumit în continuare: "Manualul"), inclusiv, printre altele, textul său, fotografiile, diagramele, desenele, precum și compoziția sa, aparțin exclusiv Grupa Topex și fac obiectul protecției juridice în temeiul Legii din 4 februarie 1994 privind drepturile de autor și drepturile conexe (Jurnalul Oficial 2006 nr. 90 Poz. 631, cu modificările ulterioare). Copierea, prelucrarea, publicarea, modificarea în scopuri comerciale a întregului Manual și a elementelor sale individuale, fără acordul Grupa Topex exprimat în scris, este strict interzisă și poate atrage răspunderea civilă și penală.

Declarația de conformitate CE

Producător: Grupa Topex Sp. z o.o. Sp.k., Pograniczna 2/4 02-285 Warszawa

Produs: Mașină de găurit/înșurubat fără fir

Model: 58G000

Denumire comercială: GRAPHITE

Număr de serie: 00001 + 99999

Prezenta declarație de conformitate este emisă pe răspunderea exclusivă a producătorului.

Produsul descris mai sus este în conformitate cu următoarele documente:

Directiva Mașini 2006/42/CE

Directiva 2014/30/UE privind compatibilitatea electromagnetică

Directiva RoHS 2011/65/UE, astfel cum a fost modificată prin

Directiva 2015/863/UE.

Și îndeplinește cerințele standardelor:

EN 62841-1:2015; EN 62841-2-1:2018;;

EN IEC 55014-1:2021; EN IEC 55014-2:2021;

EN IEC 63000:2018

Prezenta declarație se referă numai la mașinile introduse pe piață și nu include componentele adăugate de către utilizatorul final sau efectuate ulterior de către acesta.

Numele și adresa persoanei rezidente în UE autorizate să întocmească dosarul tehnic:

Semnat în numele:

Grupa Topex Sp. z o.o. Sp.k.

Strada Pograniczna nr. 2/4

02-285 Varșovia

Paweł Kowalski

Paweł Kowalski

TOPEX GROUP Responsabil cu calitatea

Varșovia, 2023-11-30

UA ПОСІБНИК З ПЕРЕКЛАДУ (КОРИСТУВАЧА) АКУМУЛЯТОРНА ДРИЛЬ/ШУРУПОВЕРТ 58G000

ПРИМІТКА: ПЕРЕД ВИКОРИСТАННЯМ ПРИЛАДУ УВАЖНО ПРОЧАЙТЕ ЦЕЙ ПОСІБНИК І ЗБЕРЕЖІТЬ ЙОГО ДЛЯ ПОДАЛЬШОГО ВИКОРИСТАННЯ.

КОНКРЕТНІ ЗАХОДИ БЕЗПЕКИ

СПЕЦІАЛЬНІ ВКАЗІВКИ ЩОДО БЕЗПЕЧНОЇ ЕКСПЛУАТАЦІЇ ДРИЛЯ/ШУРУПОВЕРТА

- Під час роботи з дрилем-шуруповертом носіть захисні навушники та захисні окуляри. Вплив шуму може призвести до втрати слуху. Металева стружка та інші летючі частинки можуть спричинити незворотні пошкодження очей.
- Тримайте інструмент за ізольовані поверхні рукоятки при виконанні робіт, де робочий інструмент може зіткнутися з прихованими електричними проводами. Контакт з мережним кабелем живлення може призвести до передачі напруги на металеві частини інструменту, що може спричинити ураження електричним струмом.

ДОДАТКОВІ ПРАВИЛА БЕЗПЕЧНОЇ РОБОТИ З ДРИЛЕМ/ПРИВОДОМ

- Використовуйте лише рекомендовані акумулятори та зарядні пристрої. Акумулятори та зарядні пристрої не можна використовувати для інших цілей.
- Не змінюйте напрямку обертання шпинделя інструмента під час роботи. Це може призвести до пошкодження дрילה/шуруповерта.
- Для чистнення дрילה/приводу використовуйте м'яку суху тканину. Ніколи не використовуйте миючі засоби або спирт.
- Не ремонтуйте несправний пристрій. Ремонт може виконуватися тільки виробником або авторизованим сервісним центром.

ПРАВИЛЬНЕ ПОВЕДЕННЯ З АКУМУЛЯТОРОМ ТА ЙОГО ЕКСПЛУАТАЦІЯ

- Процес заряджання акумулятора повинен бути під контролем користувача.
- Не заряджайте акумулятор при температурі нижче 0oC.
- Заряджайте батареї лише зарядним пристроєм, рекомендованим виробником. Використання зарядного пристрою, призначеного для заряджання акумуляторів іншого типу, може призвести до пожежі.
- Коли акумулятор не використовується, тримайте його подалі від металевих предметів, таких як скріпки, монети, цвяхи, гвинти та інші дрібні металеві предмети, які можуть замкнутися клеми акумулятора. *Коротке замикання клем акумулятора може призвести до опіків або пожежі.*

У разі пошкодження та/або неправильного використання акумулятора можливе виділення газів. Провітріть приміщення, зверніться до лікаря у разі виникнення дискомфорту. *Гази можуть пошкодити дихальні шляхи.*

Витік рідини з акумулятора може статися в екстремальних умовах. Рідина, що витікає з акумулятора, може спричинити подразнення або опіки. У разі виявлення витіку виконайте наступні:

- Обережно витріть рідину шматком тканини. Уникайте потрапляння рідини на шкіру або в очі.
- якщо рідина потрапила на шкіру, відповідну ділянку тіла слід негайно промити великою кількістю чистої води або нейтралізувати рідину за допомогою слабкої кислоти, наприклад, лимонного соку або оцту.
- якщо рідина потрапила в очі, негайно промийте їх великою кількістю чистої води протягом щонайменше 10 хвилин і зверніться до лікаря.
- Не використовуйте пошкоджену або модифіковану батарею. Пошкоджені або модифіковані батареї можуть поводитися небезпечно, що може призвести до пожежі, вибуху або небезпека травмування.

Акумулятор не повинен піддаватися впливу вологи або води.

- Завжди тримайте акумулятор подалі від джерел тепла. Не залишайте його на тривалий час у середовищі з високою температурою (під прямими сонячними променями, біля радіаторів або в будь-якому іншому місці, де температура перевищує 50°C).
- Не піддавайте акумулятор впливу вогню або надмірних температур. Вплив вогню або температури понад 130°C може призвести до вибуху.

ПРИМІТКА: Температура 130°C може бути вказана як 265°F.

Необхідно дотримуватися всіх інструкцій щодо заряджання, а також не заряджати акумулятор за температури, що виходить за межі діапазону, зазначеного в таблиці номінальних даних в інструкції з експлуатації. Неправильне заряджання або заряджання за температури, що виходить за межі зазначеного діапазону, може призвести до пошкодження акумулятора та підвищити ризик загоряння.

РЕМОНТ БАТАРЕЇ:

- Пошкоджені батареї не підлягають ремонту. Ремонт акумулятора дозволяється тільки виробником або авторизованим сервісним центром.
- Використану батарею слід здати в центр утилізації цього типу небезпечних відходів.

ІНСТРУКЦІЇ З ТЕХНІКИ БЕЗПЕКИ ДЛЯ ЗАРЯДНОГО ПРИСТРОЮ

- Зарядний пристрій не повинен піддаватися впливу вологи або води. Потраплення води всередину зарядного пристрою підвищує ризик ураження електричним струмом. Зарядний пристрій можна використовувати тільки в сухих приміщеннях.
- Від'єднайте зарядний пристрій від мережі, перш ніж виконувати будь-яке технічне обслуговування або чистення.
- Не використовуйте зарядний пристрій на легкозаймистій поверхні (наприклад, папір, текстиль) або поблизу легкозаймистих речовин. Через підвищення температури зарядного пристрою під час процесу заряджання існує небезпека займання.
- Перевіряйте стан зарядного пристрою, кабелю та штекера щоразу перед використанням. Якщо виявлено пошкодження - не використовуйте зарядний пристрій. Не намагайтеся розбирати зарядний пристрій. Звертайтеся до авторизованого сервісного центру. Неправильне встановлення зарядного пристрою може призвести до ураження електричним струмом або пожежі.
- Діти та особи з обмеженими фізичними, емоційними або розумовими можливостями, а також інші особи, чий досвід або знання недостатні для використання зарядного пристрою з дотриманням усіх заходів безпеки, не повинні користуватися зарядним пристроєм без нагляду відповідальної особи. В іншому випадку існує небезпека неправильного поводження з пристроєм, що може призвести до травмування.

Коли з а р я д н и й пристрій не використовується, його слід відключати від мережі.

Необхідно дотримуватися всіх інструкцій щодо заряджання, а також не заряджати акумулятор за температури, що виходить за межі діапазону, зазначеного в номінальній таблиці в інструкції з експлуатації. *Неправильне заряджання або заряджання за температури, що виходить за межі зазначеного діапазону, може призвести до пошкодження акумулятора та підвищити ризик загоряння.*

РЕМОНТ ЗАРЯДНОГО ПРИСТРОЮ

- Несправний зарядний пристрій не підлягає ремонту. Ремонт зарядного пристрою дозволяється тільки виробником або авторизованим сервісним центром.

Використаний зарядний пристрій слід здати в центр утилізації цього типу відходів.

УВАГА: Пристрій призначений для роботи в приміщенні.

Незважаючи на використання безпечної за своєю суттю конструкції, застосування заходів безпеки та додаткових захисних заходів, завжди існує залишковий ризик травмування під час роботи.

Літій-іонні акумулятори можуть протікати, загорятися або вибухнути, якщо їх нагріти до високої температури або короткого замикання. Не зберігайте їх в автомобілі у спекотні та сонячні дні. Не відкривайте акумуляторну батарею. Літій-іонні акумулятори містять електронні

пристрої безпеки, пошкодження яких може призвести до загоряння або вибуху акумулятора.

Пояснення використаних піктограм

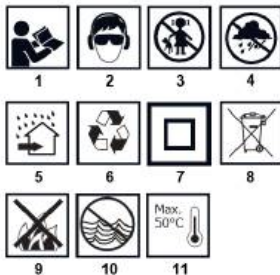

1. прочитайте інструкцію з експлуатації, дотримуйтесь попереджень і правил техніки безпеки, що містяться в ній.
2. носіть захисні окуляри та навушники.
3. не підпускайте дітей до приладу.
4. захищати від дощу.
5. використовувати в приміщенні, захищеному від води та вологи.
6. переробка.
7. Другий клас захисту.
8. вибірка колекція.
9. не кидайте коміркі у вогонь.
10. Небезпечний для водного середовища.
11. Не допускайте нагрівання понад 50°C.

ВСТАНОВЛЕННЯ/НАЛАШТУВАННЯ ПІДГОТОВКА ДО РОБОТИ

ВИМІННЯ / ВСТАНОВЛЕННЯ АКУМУЛЯТОРА

- Встановіть перемикач напрямку обертання (5) в середнє положення.
- Натисніть кнопку фіксації батареї (8) і висуňte батарею (7) (Рисунку А).
- Вставте заряджену батарею (7) в тримач рукоятки, доки не почуєте звукове клацання кнопки фіксації батареї (8).

ЗАРЯДЖАННЯ АКУМУЛЯТОРА

Пристрій постачається з частково зарядженим акумулятором. Батарею слід заряджати в умовах, коли температура навколишнього середовища становить 40С - 400С. Новий акумулятор або акумулятор, який не використовувався протягом тривалого періоду часу, досягне повної потужності приблизно після 3-5 циклів заряджання та розряджання.

- Вийміть батарею (7) з пристрою (рис. А).
- Підключіть зарядний пристрій до розетки (230 В змінного струму).
- Вставте акумуляторну батарею (7) в зарядний пристрій (12) (рис. В). Переконайтеся, що акумуляторна батарея правильно встановлена (вставлена до упору).

ПОПЕРЕДЖЕННЯ

Коли зарядний пристрій підключено до розетки (230 В змінного струму), на зарядному пристрої загоряється зелений світлодіод (11), що вказує на наявність напруги.

Коли акумуляторну батарею (7) розміщено в зарядному пристрої (12), загориться червоний світлодіод (11) на зарядному пристрої, що вказує на те, що батарея заряджається.

Одночасно з цим, зелені світлодіоди (14) стану заряду батареї пульсуюче світяться різними візерунками (див. опис нижче).

- Імпульсне загоряння всіх світлодіодів - вказує на розряд батареї та необхідність підзарядки.
- Пульсуюче світіння 2 світлодіодів - вказує на частковий розряд.
- Пульсуючий 1 світлодіод - вказує на високий рівень заряду батареї.

Коли акумулятор заряджається, світлодіод (11) на зарядному пристрої світиться зеленим кольором, а всі індикатори стану заряду акумулятора (14) світяться безперервно. Через

певний час (приблизно 15 секунд) індикатори стану заряду акумулятора (14) згаснуть.

Акумулятор не слід заряджати більше 8 годин. Перевищення цього часу може призвести до пошкодження елементів акумулятора. Зарядний пристрій не вимкнеться автоматично, коли акумулятор буде повністю заряджений. Зелений світлодіодний індикатор на зарядному пристрої продовжуватиме світитися. Індикатор стану заряду акумулятора вимкнеться через певний проміжок часу. Перед тим, як виймати акумулятор із зарядного пристрою, відключіть живлення. Уникайте послідовних коротких зарядок. Не заряджайте акумулятор після нетривалого використання. Значне скорочення часу між необхідними перезарядженнями вказує на те, що акумулятор зношений і його слід замінити.

Під час заряджання акумулятори нагріваються. Не приступайте до роботи відразу після заряджання - зачекайте, поки батарея охолоне до кімнатної температури. Це дозволить запобігти пошкодженню акумулятора.

ІНДИКАЦІЯ СТАНУ ЗАРЯДУ АКУМУЛЯТОРА

Батарея оснащена індикатором стану заряду батареї (3 світлодіоди) (14). Для перевірки стану заряду акумулятора натисніть кнопку індикатора стану заряду акумулятора (13) (рис. С). Загоряння всіх світлодіодів вказує на високий рівень заряду акумулятора. Загоряння 2 світлодіодів свідчить про часткове розрядження акумулятора. Загоряння лише 1 світлодіода вказує на те, що батарея розряджена і потребує підзарядки.

КОНСТРУКЦІЯ ТА ПРИЗНАЧЕННЯ

Дриль-шурупверт - це електронструмент з живленням від акумулятора. Він приводиться в дію комутаторним двигуном постійного струму з постійними магнітами та планетарним редуктором. Дриль-шурупверт призначений для закручування та викручування шурупів і болтів у деревині, металі, пластмасі та кераміці, а також для свердління отворів у вищезгаданих матеріалах. Акумуляторні, бездротові електронструменти особливо корисні для внутрішніх робіт, переобладнання приміщень тощо.

Не використовуйте електронструмент не за призначенням.

ОПИС ГРАФІЧНИХ СТОРІНОК

Нумерація, наведена нижче, відноситься до компонентів пристрою, показаних на графічних сторінках цього посібника.

1. Швидкозатискний патрон
2. Швидкозатискне кільце патрона
3. Кільце регулювання крутного моменту
4. Перемикач перемикачання передачі
5. Перемикач напрямку обертання
6. Ручка
7. Акумулятор
8. Кнопка кріплення акумулятора
9. Перемикач
10. освітлення
11. світлодіоди
12. зарядний пристрій
13. Кнопка індикатора стану заряду акумулятора
14. індикатор стану заряду акумулятора (світлодіоди).

* Між малюнком і виробом можуть бути відмінності.

ГАЛЬМО ШПИНДЕЛЯ

Дриль-шурупверт має електронне гальмо, яке зупиняє шпиндель, як тільки ви відпускате кнопку вимикача (9). Гальмо забезпечує точність при загвинчуванні та свердлінні, не дозволяючи шпинделю вільно обертатися у вимкненому стані.

ЕКСПЛУАТАЦІЯ / НАЛАШТУВАННЯ

УВІМКНЕННЯ/ВИМКНЕННЯ

Увімкнення - натисніть кнопку вимикача (9).

Вимкнення - зняти тиск на кнопку вимикача (9).

При кожному натисканні кнопки увімкнення/вимкнення (9) індикатор загоряється

а (LED) лампа (10) освітлює робочу зону.

КОНТРОЛЬ ШВИДКОСТІ

Швидкість загвинчування або свердління можна регулювати під час роботи, збільшуючи або зменшуючи тиск на кнопку перемикача (9). Регулювання швидкості дозволяє повільний старт, що при свердлінні отворів в штукатурці або плитці запобігає ковзанню свердла, а при закручуванні і відкручуванні допомагає зберігати контроль над роботою.

ПЕРЕВАНТАЖУВАЛЬНА МУФТА

Встановлення кільця регулювання крутного моменту (3) у вибране положення назавжди встановлює муфту на задану величину крутного моменту. При досягненні заданого крутного моменту муфта захисту від перевантаження автоматично вимикається. Це запобігає надмірному заглибленню шурупа або пошкодженню дрילה-шурупверта.

КОНТРОЛЬ КРУТНОГО МОМЕНТУ

- Для різних гвинтів і різних матеріалів використовуються різні величини крутного моменту.
- Крутий момент тим більший, чим більше число відповідає даному положенню (**Рисунок D**).
- Встановіть кільце регулювання крутного моменту (3) на вказану величину крутного моменту.
- Завжди починайте з меншого крутного моменту.
- Поступово збільшуйте крутий момент до досягнення задовільного результату.
- Для викручування гвинтів слід вибрати вищі налаштування.
- Для свердління виберіть налаштування, позначене символом свердла. При цьому налаштуванні досягається найвище значення крутного моменту.
- Здатність правильно підібрати налаштування крутного моменту набувається з практикою.

Встановлення кільця регулювання крутного моменту в положення свердління деактивує запобіжну муфту.

ВСТАНОВЛЕННЯ РОБОЧОГО ІНСТРУМЕНТУ

- Встановіть перемикач напрямку обертання (5) в середнє положення.
- Повертаючи кільце швидкозатискного патрона (2) проти годинникової стрілки (див. маркування на кільці), досягається потрібне розкриття кулачків, що дозволяє вставити свердло або викрутку (**мал. E**).
- Щоб закріпити з'яряддя, поверніть швидкознімне кільце патрона (2) за годинниковою стрілкою і міцно затягніть його.

Розбирання робочого інструменту виконується в порядку, зворотному його збиранню.

Закріплюючи свердло або насадку для викрутки в швидкозатискному патроні, переконайтеся, що інструмент розміщено правильно. У разі використання коротких насадок або біт для викруток використовуйте додатковий магнітний тримач як подовжувач.

НАПРЯМОК ОБЕРТАННЯ ЗА ГОДИННИКОВОЮ СТРІЛКОЮ - ПРОТИ ГОДИННИКОВОЇ СТРІЛКИ

Напрямок обертання шпинделя вибирається за допомогою перемикача обертання (5) (рис. F).

Обертання за годинниковою стрілкою - встановіть перемикач (5) у крайнє ліве положення.

Обертання вліво - встановіть перемикач (5) у крайнє праве положення.

* Зауважимо, що в деяких випадках положення перемикача по відношенню до обертання може відрізнятись від описаного. Слід звернути увагу на графічні позначення на перемикачі або на корпусі пристрою.

Забезпечення положення - це середнє положення перемикача напрямку обертання (5), яке запобігає випадковому запуску електронструменту.

ПАРАМЕТР		ЦІННІСТЬ
Напруга акумулятора		18 В ПОСТІЙНОГО СТРУМУ
Діапазон обертів холостого ходу	передача I	0-350 хв ⁻¹
	передача II	0-1250 хв ⁻¹
Сфера застосування швидкозастжимного патрона		0,8-10 мм
Діапазон регулювання крутного моменту		1 - 19 плюс свердління
Максимальний крутний момент (м'яке загвинчування)		28 Нм
Максимальний крутний момент (жорстке загвинчування)		44 Нм
Максимальний діаметр свердління в деревині		30
Максимальний діаметр свердління металу		10
Максимальний діаметр свердління бетону		-
Нитка шпінделя		3/8" x 24UNF
Максимальний розмір шурупів для дерева		8x80
Ступінь захисту		IPX0
Клас захисту		III
Меса		1,05 кг
Рік випуску		2023

ДАНИ ЩОДО ШУМУ ТА ВІБРАЦІЇ

Рівень звукового тиску	L _{PA} = 85 дБ (А) K=3 дБ (А)
Рівень звукової потужності	L _{WA} = 96 дБ (А) K=3 дБ (А)
Значення віброприскорення	a _h = 1,552 м/с ² K=1,5 м/с ²

- У цьому положенні запуск дреля/привода неможливий.
- Ця позиція використовується для заміни свердел або біт.
- Перед введенням в експлуатацію переконайтеся, що перемикач напрямку обертання (5) знаходиться в правильному положенні.

Не змінюйте напрямку обертання під час обертання шпінделя дреля/шуроповерта.

ПЕРЕМИКАЧ ПЕРЕДАЧІ

Перемикач перемикання передач (4) (мал. G) для збільшення швидкісного діапазону.

Передача I: нижчий діапазон обертів, високий крутний момент.

Передача II: вищий діапазон швидкостей, менший крутний момент. Залежно від виконуваної роботи встановіть перемикач передач у відповідне положення. Якщо перемикач не вдається перемістити, злегка поверніть шпіндель.

Ніколи не перемікайте перемикач передач під час роботи дреля/шуроповерта. Це може призвести до пошкодження електроінструменту.

Тривале свердління на низькій швидкості обертання шпінделя може призвести до перегріву двигуна. Робіть періодичні перерви або дайте машині попрацювати на максимальній швидкості без навантаження протягом приблизно 3 хвилини.

РУЧКА

Дріль-шуроповерт має практичну ручку (6), яка використовується для підвищення, наприклад, на поясі монтажника під час роботи на висоті.

ЕКСПЛУАТАЦІЯ ТА ОБСЛУГОВУВАННЯ

Вийміть батарею з пристроєм перед будь-яким встановленням, налаштуванням, ремонтом або експлуатацією.

ОБСЛУГОВУВАННЯ ТА ЗБЕРІГАННЯ

- Рекомендується чистити пристрій одразу після кожного використання.
- Не використовуйте для чищення воду або інші рідини.
- Пристрій слід чистити сухою ганчіркою або продувати стисненим повітрям низького тиску.
- Не використовуйте миючі засоби або розчинники, оскільки вони можуть пошкодити пластикові деталі.
- Регулярно очищайте вентиляційні отвори в корпусі двигуна, щоб запобігти перегріванню пристрою.
- Якщо на комутаторі виникає надмірне іскріння, зверніться до кваліфікованого фахівця для перевірки стану вугільних щіток електродвигуна.
- Завжди зберігайте пристрій у сухому та недоступному для дітей місці.
- Зберігайте пристрій з вийнятим акумулятором.

ЗАМІНА ШВИДКОЗАЖИМНОГО ПАТРОНА

Швидкозастжимний патрон нагвинчується на різьбу шпінделя дреля. -вкруткою і додатково закріплюється гвинтом.

- Встановіть перемикач напрямку обертання (5) в середнє положення.
- Розтиніть губки швидкозастжимного патрона (1) і відкрутіть застжимний гвинт (ліва різьба) (мал. H).
- Вставте шестигранный ключ в швидкозастжимний патрон і злегка вдарте по іншому кінцю шестигранного ключа.
- Відкрутіть швидкозастжимний патрон.
- Встановлення швидкозастжимного патрона здійснюється в порядку, зворотному його зняттю.

Будь-які дефекти повинні бути усуневані уповноваженим сервісним відділом виробника.

ТЕХНІЧНІ ХАРАКТЕРИСТИКИ

РЕЙТИНГОВІ ДАНІ

ДАНИ ЩОДО ШУМУ ТА ВІБРАЦІЇ

Інформація про шум і вібрацію

Рівень шуму, такий як рівень звукового тиску L_{PA} і рівень звукової потужності L_{WA}, а також невизначеність вимірювання K, наведені нижче в інструкціях відповідно до EN 60745.

Значення вібрації a_h і невизначеності вимірювання K, визначені відповідно до EN 60745-2-1, наведені нижче.

Рівень вібрації, наведений нижче в цій інструкції, був вимірний відповідно до процедури вимірювання, визначеної стандартом EN 60745, і може бути використаний для порівняння електроінструментів. Він також може бути використаний для попередньої оцінки впливу вібрації.

Зазначений рівень вібрації є репрезентативним для основного використання електроінструменту. Якщо електроінструмент використовується в інших сферах або з іншими робочими інструментами, а також якщо він недостатньо обслуговується, рівень вібрації може змінитися. Наведені вище причини можуть призвести до підвищеного впливу вібрації протягом усього робочого періоду.

Для точної оцінки впливу вібрації необхідно враховувати періоди, коли електроінструмент вимкнений або коли він увімкнений, але не використовується для роботи. Таким чином, загальний вплив вібрації може бути значно нижчим. Для захисту користувача від впливу вібрації слід вжити додаткових запобіжних заходів, таких як: технічне обслуговування електроінструменту та робочих інструментів, забезпечення належної температури рук, правильна організація праці.

Рівень звукового тиску: L_{PA} = 84 дБ (А) K=3 дБ (А) Рівень звукової потужності: L_{WA} = 95 дБ (А) K = 3 дБ (А) Значення віброприскорення: a_h = 1,552 м/с² K = 1,5 м/с²

Системний акумулятор GRAPHITE ENERGY+		
Параметр	Значення	
Тип батареї	58G001	58G004
Напруга акумулятора	18 В ПОСТІЙНОГО СТРУМУ	18 В ПОСТІЙНОГО СТРУМУ
Тип батареї	Літій-іонний	Літій-іонний

Ємність акумулятора	2000 mAг	4000 mAг
Діапазон температур навколишнього середовища	4° C - 40 C°	4° C - 40 C°
Час заряджання за допомогою зарядного пристрою 58G002	1 h	2 h
Меса	0,400 кг	0,650 кг
Рік випуску	2023	2023

Системний зарядний пристрій GRAPHITE ENERGY+	
Параметр	Значення
Тип зарядного пристрою	58G002
Напруга живлення	230 В ЗМІННОГО СТРУМУ
Частота живлення	50 Гц
Зарядна напруга	22 В ПОСТІЙНОГО СТРУМУ
Максимальний зарядний струм	2300 mA
Діапазон температур навколишнього середовища	4° C - 40 C°
Час заряджання акумулятора 58G001	1 h
Час заряджання акумулятора 58G004	2 h
Клас захисту	II
Меса	0.300 кг
Рік випуску	2023

ЗАХИСТ НАВКОЛИШНЬОГО СЕРЕДОВИЩА

Вироби з електричним живленням не можна викидати разом із побутовими відходами, їх слід передавати у відповідні центри для утилізації. Для отримання інформації про утилізацію зверніться до продавця виробу або місцевої влади. Відпрацьоване електричне та електронне обладнання містить екологічно інертні речовини. Непероброблене обладнання становить потенційний ризик для навколишнього середовища та здоров'я людей.

"Група Торек Сполка з ograniczoną odpowiedzialnością" Spółka komandytowa z siedzibą w Warszawie, ul. Pograniczna 2/4 (далі - "Група Торек") повідомляє, що всі авторські права на зміст цього посібника (далі - "Посібник"), включаючи, серед іншого, його текст, фотографії, схеми та діаграми, належать Групі Торек. Його текст, фотографії, схеми, малюнки, а також його композиція належать виключно Групі Торек і підлягають правовому захисту відповідно до Закону від 4 лютого 1994 р. "Про авторське право і суміжні права" (Законодавчий вісник 2006 р. № 90 Поз. 631, з наступними змінами і доповненнями). Копіювання, обробка, публікація, модифікація з комерційною метою всього Посібника або його окремих елементів без письмової згоди Групи Торек суворо заборонено і може призвести до цивільної та кримінальної відповідальності.

СЗ ПРЕКЛАД (УЖИВАТЕЛЬСКЕ) ПРІРУЧКІ АКУМУЛЯТОРОВА ВРТАЧКА/ШРУБОВАК 58G000

ПОЗНАМКА: ПЕРЕД ПОУЖИТТЯМ СПОТРІБІЧЕ СИ ПЕЧЛИВЕ ПЕРЕЧІТЕ ТЕНТО НАВОО А УСШОВЕЈТЕ JEJ ПРО БУДООУ ПОУЖИТТЯ.

ЗВЛАШТНІ БЕЗПЕЧНОСТНІ УСТАНОВЕНІ

ЗВЛАШТНІ УСТАНОВЕНІ ПРО ЗЕЗПЕЧНІ ПРОВОО ВРТАЧКІ/ШРУБОВАКУ

- Пї прці с вртачк/шрубовакем поужевте охрону слуху а охранные брле. Вывтавені лхуку мже зпубоит зтрату слуху. Ковові пили а ине одетуйчі чстие мху зпубоит трвалє пошкозени оі.
- Пї прці, пї нїз же се прачовні нстрој мхл сеткат се скртымі електричymi вочімі, дрте нрди а изолованє плочы рукојети. Контакт с напajeчым кабелем мже зпубоит пфенос напїтї на кововє чстї нрди, оо мже мїт а нрледек урз електричым прудем.

ДАЛШІ ПРАВДЛА ПРО БЕЗПЕЧНОУ ПРАСІ С ВРТАЧКІ/ШРУБОВАКЕМ

- Поужевте поже допрученє батеріе а набїежкы. Батеріе а набїежкы се не смї поуживат к иным учелїм.
- Немїте смєр олаченї вїтена нстроје за ходо. В опачнєм прїпадє мже доїт к пошкозени вртачкы/шрубоваку.
- К чїстїнї вртачкы/шрубоваку поуживте мєккы, сухы хадїк. Никды не поуживевте жаднє чїстїе протеекы небу алкохол.
- Вадную једнотку не опрувевте. Опрувы смї прывадїт поже вїробце небу авторизованє сервіснї слїдїскі.

СПРАВНА МАНІПУЛАЦЕ С БАТЕРІА А JEЇ ПРОВОО

- Процес набїенї батеріе в мєл бїт под контролу уживатеља.
- Не набїевте батеріе пї теплотч под 0оС.
- Батеріе набїевте поже набїежкы допрученую вїробцем. Поужитї набїежкы урченє к набїенї инєного тпу батерї прїдставує рїзїко пожару.
- Покуд батерїи не поуживате, не пїблїзуйте јї ке кововым прїдмїтїм, јако јсу канцалрскє спонкы, мїнцє, клїче, нїбїекы, шрубы небу инє дробнє кововє прїдмїте, ктерє мху зкратоват пољ батерїе. Зкратованї пољ батерїе мже зпубоит попалєнїю небу пожар.

В прїпадє пошкозени а/небу несправнєного поужитї батерїе мже доїт к уволнєнїу пїну. Вывїтревте мїстнот, в прїпадє потїзї вхлєдєте лїкарє. Пїну мху пошкодит дїхачїе цesty.

- В етрємнїх подмїнїках мже доїт к ўнїку капалїны з батерїе. Капалїна втїкajкї з батерїе мже зпубоит поддрждєнїю небу попалєнїю. В прїпадє зїстїенї ўнїку поступїте нрледїчым зпубоєм:
- Капалїну опатнє сеттєте хадїкєм. Забрнтє контакту капалїны с кўзі нєбу оіма.
- покуд се капалїна достанє до контакту с кўзі, је тїба прїслубнє мїсто на тїле окамзїтє омыт вєкым мнхстївм чїстє воду небу капалїну неутралїзоват мїрною кїселїною, напїрїклад цїтровоую стївову небу оетм.
- покуд се капалїна достанє до оі, окамзїтє же вхлєдїте вєкым мнхстївм чїстє воды по добу нејмнєнє 10 мїнут а вхлєдїте лїкарскую помоч.
- Не поуживевте пошкозєную небу опрувеную батерїю. Пошкозєнє небу опрувенє батерїе се мху ховчєт не прївїдїтєлнє, оо мже вєст к пожару, вїбуху небу пошкозєнїю.
- небузпєчї зранєнї.

Батерїе не смї бїт вхстєвана влхкостї небу водє.

- Акумулятор вжды охувовевте мїмо досах здрое тєплє. Не нєхвєвте јї длгоу о добє в прїстїрї с вхсокую тєплоту (на прїєм слунцї, в блїзкостї радїатору небу кдєколї, кдє тєплота прїсхажує 50 °C).
- Не вхстєвевте батерїю оћнї анї надмнєрным тєплотам. Вхстєвенї оћнї небу тєплотам над 130 °C мже зпубоит вїбух.

ПОЗНАМКА: Тєплота 130 °C мже бїт спєцїфїкована јако 265 °F.

Же тїба додрждоват вщєчны покыны про набїенї а акумулятор не смї бїт набїенї пї теплотє мїмо рзсах увєденї в таблїцє јменовїтїх ўдajїу в навоу к облзує. Несправнє набїенї небу набїенї пї теплотч мїмо увєденї рзсах мже батерїї пошкодит а звыїт рїзїко пожару.

ОПРАВА БАТЕРІЕ:

- Пошкозєнє батерїе се не смї опрувоват. Опрувы батерїе смї прывадїт поже вїробце небу авторизованє сервіснї слїдїскі.
- Поужитую батерїю оведзєте до слїдїска про лїквїдацию тогото тпу небузпєчнєного оудпу.

БЕЗПЕЧНОСТНІ ПОКЫНЫ ПРО НАБїЕЖКУ

- Набїежкє не смї бїт вхстєвана влхкостї небу водє. Внїкнутї воды до набїежкы звышувє рїзїко урзу електричым прудем. Набїежкє се смї поуживат поже в сухыч внїтнїх прїсторчх.
- Прєд јакуюколї ўдрзбу небу чїстїнїм одпојте набїежкку од електричє сїтє.
- Не поуживевте набїежкку умїстєнїю на хоїлавєм поврху (напїр. папїр, тєхтїл) небу в блїзкостї хоїлавчїх лїтек. В дїслєдку звыїсенї тєплоты набїежкы бїхєм набїенї грозі небузпєчї пожару.
- Прєд кждым поужитїм зконтрлївте став набїежкы, кабелу а застрчкы. Покуд зїстїтє пошкозєнї - набїежкку не поуживевте. Не покусєвте се набїежкку розєбїрат. Вєшкєру опрувы свїтїє

autorizovanému servisu. Nesprávná instalace nabíječky může mít za následek riziko úrazu elektrickým proudem nebo požáru.

- Děti a osoby s tělesným, duševním nebo mentálním postižením, jakož i jiné osoby, jejichž zkušenosti nebo znalosti nejsou dostatečné pro obsluhu nabíječky při dodržení všech bezpečnostních opatření, by neměly nabíječku obsluhovat bez dozoru odpovědné osoby. V opačném případě hrozí nebezpečí, že dojde k nesprávné manipulaci se zařízením, která může mít za následek zranění.

Pokud nabíječku nepoužíváte, měla by být odpojena od elektrické sítě.

Je třeba dodržovat všechny pokyny pro nabíjení a akumulátor nesmí být nabíjen při teplotě mimo rozsah uvedený v tabulce jmenovitých hodnot v návodu k obsluze. Nesprávné nabíjení nebo nabíjení při teplotách mimo uvedený rozsah může baterii poškodit a zvýšit riziko požáru.

OPRAVA NABÍJEČKY

- **Vadná nabíječka se nesmí opravovat.** Opravy nabíječky smí provádět pouze výrobce nebo autorizované servisní středisko.

Použitou nabíječku je třeba odevzdat do střediska pro likvidaci tohoto typu odpadu.

UPOZORNĚNÍ: Zařízení je určeno pro provoz v interiéru.

Navzdory použití přirozeně bezpečné konstrukce, bezpečnostních opatření a dalších ochranných opatření vždy existuje zbytkové riziko úrazu při práci.

Li-Ion baterie mohou při zahřátí na vysokou teplotu nebo zkratu vytečt, vzplanout nebo explodovat. Neskladujte je ve vozidle během horkých a slunečných dnů. Neotevírejte akumulátory. Li-Ion akumulátory obsahují elektronická bezpečnostní zařízení, která mohou v případě poškození způsobit požár nebo výbuch akumulátoru.
Vysvětlení použitých piktogramů



1. Přečtěte si návod k obsluze, dodržujte v něm obsažená upozornění a bezpečnostní podmínky.
2. Používejte ochranné brýle a ochranu sluchu.
3. Udržujte děti mimo dosah společně.
4. Protect před deštěm.
5. Používejte v interiéru, chráněném před vodou a vlhkostí.
6. Recyklace.
7. Druhá třída ochrany.
8. Selektivní sběr.
9. Neházejte články do ohně.
10. Nebezpečný pro vodní prostředí.
11. Nedovolte, aby teplota překročila 50 °C.

INSTALACE/NASTAVENÍ PŘÍPRAVA NA PRÁCI

VYJMUTÍ / VLOŽENÍ BATERIE

- Nastavte přepínač směru otáčení (5) do střední polohy.
- Stiskněte zajišťovací tlačítko baterie (8) a vysuňte baterii.
- (7) (obrázek A).
- Vložte nabitou baterii (7) do držáku rukojeti, dokud nezapadne aretační tlačítko baterie (8).

NABÍJENÍ BATERIE

Zařízení je dodáváno s částečně nabitou baterií. Baterie by se měla nabíjet v podmínkách, kdy je okolní teplota 40C - 400C. Nová baterie nebo baterie, která nebyla delší dobu používána, dosáhne plné výkonné kapacity přibližně po 3 - 5 cyklech nabíjení a vybití.

- Vyjměte baterii (7) z přístroje (obr. A).
- Zapojte nabíječku do síťové zásuvky (230 V AC).
- Vložte akumulátor (7) do nabíječky (12) (obr. B). Zkontrolujte, zda je akumulátor správně zasunutý (až na doraz).

POZOR

Když je nabíječka připojena k síťové zásuvce (230 V AC), rozsvítí se na nabíječce zelená kontrolka (11), která signalizuje, že je připojeno napětí.

Po vložení akumulátoru (7) do nabíječky (12) se na nabíječce rozsvítí červená kontrolka (11), která signalizuje, že se akumulátor nabíjí.

Současně se pulzujícím způsobem rozsvítí zelené LED diody (14) stavu nabití baterie (viz popis níže).

- **Pulzní rozsvícení všech LED diod** - signalizuje vybití baterie a potřebu dobít.
- **Pulzující svícení 2 LED diod** - indikuje částečné vybití.
- **Pulzující 1 LED dioda** - indikuje vysoké nabití baterie.

Když je baterie nabitá, kontrolka LED (11) na nabíječce svítí zeleně a všechny kontrolky stavu nabití baterie (14) svítí nepřetržitě. Po určité době (cca 15 s) LED diody stavu nabití akumulátoru (14) zhasnou.

Baterie by se neměla nabíjet déle než 8 hodin. Překročení této doby může vést k poškození článků baterie. Nabíječka se po úplném nabití akumulátoru automaticky vypne. Zelená kontrolka LED na nabíječce zůstane svítit. Kontrolka stavu nabití baterie po určité době zhasne. Před vyjmutím akumulátoru ze zásuvky nabíječky odpojte napájení. Vyvarujte se po sobě jdoucích krátkých nabíjení. Nenabíjejte baterii po krátkém používání. Výrazný pokles doby mezi nutnými dobíjenými znamená, že je baterie opotřebovaná a měla by být vyměněna.

Baterie se během nabíjení zahřívají. Neprovádějte práce ihned po nabití - počkejte, až baterie dosáhne pokojové teploty. Předjete tak poškození baterie.

INDIKACE STAVU NABÍTÍ BATERIE

Baterie je vybavena indikací stavu nabití baterie (3 LED diody) (14). Chcete-li zkontrolovat stav nabití akumulátoru, stiskněte tlačítko indikátoru stavu nabití akumulátoru (13) (obr. C). Rozsvícení všech LED indikuje vysokou úroveň nabití akumulátoru. Rozsvícení 2 diod signalizuje částečné vybití. Rozsvícení pouze 1 diody signalizuje, že baterie je vybitá a je třeba ji dobít.

KONSTRUKCE A ÚČEL

Vrtáčka/šroubovák je akumulátorové elektrické nářadí. Je poháněn stejnosměrným komutátorovým motorem s permanentními magnety a planetovou převodovkou. Vrtáčka/šroubovák je určena k šroubování a vyšroubování šroubů a vrutů do dřeva, kovu, plastů a keramiky a k vrtání otvorů do výše uvedených materiálů. Akumulátorové, bezšňůrové elektrické nářadí je obzvláště užitečné pro práce v interiéru, při úpravách místnosti apod.

Elektrické nářadí nepoužívejte nespřávně.

POPIS GRAFICKÝCH STRÁNEK

Níže uvedené číslování se vztahuje na součásti jednotky zobrazené na grafických stránkách této příručky.

1. Quick-action sklíčidlo
2. Quick-action sklíčidlo kroužek
3. Torque control ring
4. Přepínač řazení
5. Direction of rotation switch
6. Handle
7. Baterie
8. Tlačítko pro připojení baterie
9. Switch

10. Osvětlení
11. LED
12. Nabíječka
13. Tlačítko indikátoru stavu nabití baterie
14. Indikace stavu nabití baterie (LED diody).

* Mezi výkresem a výrobkem mohou být rozdíly.

BRZDA VŘETENA

Vrtáčka/šroubovák má elektronickou brzdu, která zastaví vřetenem, jakmile se uvolní tlak na spínací tlačítko (9). Brzda zajišťuje přesnost šroubování a vrtání tím, že při vypnutí nedovolí vřetenem volně se otáčet.

PROVOZ / NASTAVENÍ

ZAPNUTO/VYPNUTO

Zapnutí - stisknete spínací tlačítko (9).

Vypnutí - uvolníte tlak na spínací tlačítko (9).

Při každém stisknutí tlačítka zapnutí/vypnutí (9) se rozsvítí kontrolka.

(LED) světlo (10) osvětluje pracovní plochu.

ŘÍZENÍ RYCHLOSTI

Rychlost šroubování nebo vrtání lze během provozu nastavit zvýšením nebo snížením tlaku na spínací tlačítko (9). Nastavení otláček umožňuje pomalý rozběh, který při vrtání otvorů do omítky nebo obkladů zabraňuje prokluzování vrtáku, zatímco při šroubování a vyšroubování pomáhá udržet kontrolu nad prací.

PŘETĚŽOVACÍ SPOJKA

Nastavením kroužku pro nastavení krouticího momentu (3) do zvolené polohy se spojka trvale nastaví na zadanou hodnotu krouticího momentu. Po dosažení nastavené velikosti krouticího momentu se přetěžovací spojka automaticky vypne. Tím se zabrání příliš hlubokému zašroubování šroubu nebo poškození vrtacího šroubováku.

KONTROLA TOČIVÉHO MOMENTU

- Pro různé šrouby a různé materiály se používají různé velikosti krouticího momentu.
- Točivý moment je tím větší, čím větší číslo odpovídá dané poloze (**obrázek D**).
- Nastavte kroužek pro nastavení krouticího momentu (3) na zadanou hodnotu krouticího momentu.
- Vždy začněte s menším krouticím momentem.
- Postupně zvyšujte točivý moment, dokud nedosáhnete uspokojivého výsledku.
- Při odstraňování šroubů je třeba zvolit vyšší nastavení.
- Pro vrtání zvolte nastavení označené symbolem vrtání. Při tomto nastavení je dosaženo nejvyšší hodnoty krouticího momentu.
- Schopnost zvolit správné nastavení krouticího momentu získáte praxí.

Nastavením kroužku ovládání točivého momentu do polohy vrtání se deaktivuje přetěžovací spojka.

INSTALACE PRACOVNÍHO NÁSTROJE

- Nastavte přepínač směru otáčení (5) do střední polohy.
- Otáčením kroužku rychloupínacího sklíčidla (2) proti směru hodinových ručiček (viz značka na kroužku) dosáhnete požadovaného rozevření čelistí, což umožní vložení vrtáku nebo šroubovacího bitu (**obr. E**).
- Chcete-li nářadí upevnit, otočte rychloupínací kroužek (2) ve směru hodinových ručiček a pevně jej utáhněte.

Demontáž pracovního nástroje se provádí v opačném pořadí než jeho montáž.

Při upevňování vrtáku nebo šroubovacího bitu v rychloupínacím sklíčidle dbejte na správnou polohu nástroje. Při použití krátkých šroubovacích bitů nebo vrtáků použijte přídatný magnetický držák jako prodloužení.

SMĚR OTÁČENÍ VE SMĚRU HODINOVÝCH RUČIČEK - PROTI SMĚRU HODINOVÝCH RUČIČEK

Směr otáčení vřetenem se volí přepínačem o t á č e n í (5) (**obr. F**).

Otáčení po směru hodinových ručiček - přepínač (5) nastavte do krajní levé polohy.

Otáčení vlevo - přepínač (5) nastavte do krajní pravé polohy.

* Je třeba poznamenat, že v některých případech může být poloha spínače vzhledem k otáčení jiná, než je popsáno. Je třeba se řídit grafickými značkami na spínací nebo na krytu jednotky.

Bezpečnostní poloha je střední poloha přepínače směru otáčení (5), která zabraňuje náhodnému spuštění elektrického nářadí.

- V této poloze nelze vrtáku/šroubovák spustit.
- Tato pozice slouží k výměně vrtáků nebo bitů.
- Před uvedením do provozu zkontrolujte, zda je přepínač směru otáčení (5) je ve správné poloze.

Během otáčení vřetenem vrtáku/šroubováku neměňte směr otáčení.

ZMĚNA PŘEVODOVKY

Přepínač řazení (4) (**obr. G**) pro zvýšení rychlosti

rozah rychlosti.

Převodový stupeň I: nižší rozsah otláček, vysoká síla točivého momentu.

Převodovka II: vyšší rozsah otláček, nižší síla točivého momentu. V závislosti na prováděné práci nastavte volič převodových stupňů do správné polohy. Pokud přepínač nelze přesunout, mímě otočte vřetenem.

Nikdy neměňte volič převodových stupňů, pokud je vrtáčka/šroubovák v chodu. Mohlo by dojít k poškození elektrického nářadí.

Při dlouhodobém vrtání s nízkými otáčkami vřetenem hrozí přehřátí motoru. Dělejte pravidelné přestávky nebo nechte stroj běžet na maximální otáčky bez zátěže po dobu asi 3 minut.

RUKOJEŤ

Vrtáčka/šroubovák má praktickou rukojeť (6), která se používá k zavěšení např. na opasek montéra při práci ve výškách.

PROVOZ A ÚDRŽBA

Před jakoukoli instalací, seřizováním, opravou nebo obsluhou vyjměte z přístroje baterii.

ÚDRŽBA A SKLADOVÁNÍ

- Doporučujeme přístroj po každém použití ihned vyčistit.
- K čištění nepoužívejte vodu ani jiné kapaliny.
- Jednotku je třeba čistit suchým hadříkem nebo profouknout nízkotlakým stlačeným vzduchem.
- Nepoužívejte žádné čisticí prostředky ani rozpouštědla, protože by mohly poškodit plastové díly.
- Pravidelně čistěte větrací otvory v krytu motoru, abyste zabránili přehřátí jednotky.
- Pokud se na komutátoru objeví nadměrné jiskření, nechte kvalifikovanou osobou zkontrolovat stav uhlíkových kartáčů motoru.
- Přístroj vždy skladujte na suchém místě mimo dosah dětí.
- Zařízení skladujte s vyjmutou baterií.

VÝMĚNA RYCHLOUPÍNACÍHO SKLÍČIDLA

Rychloupínací sklíčidlo se našroubuje na závit vřetenem vrtáčky.

- šroubovákem a dodatečně zajištěn šroubem.

- Nastavte přepínač směru otáčení (5) do střední polohy.
- Uvolníte čelisti rychloupínacího sklíčidla (1) a vysoubujte upínací šroub (levý závit) (**obr. H**).
- Nasadte šestihřanný klíč do rychloupínacího sklíčidla a lehce udeřte do druhého konce šestihřanného klíče.
- Odšroubujte rychloupínací sklíčidlo.
- Montáž rychloupínacího sklíčidla se provádí v opačném pořadí než jeho demontáž.

Případné závady by mělo odstranit autorizované servisní oddělení výrobce.

TECHNICKÉ SPECIFIKACE ÚDAJE O HODNOCENÍ

ÚDAJE O HLUKU A VIBRACÍCH

Informace o hluku a vibracích

Emise hluku, jako je hladina akustického tlaku L_{pA} a hladina akustického výkonu L_{wA} a nejistota měření K , jsou uvedeny níže v návodu podle normy EN 60745.

Hodnoty vibrací a_h a nejistota měření K byly stanoveny podle normy EN 60745-2-1 a jsou uvedeny níže.

Úroveň vibrací uvedená níže v tomto návodu byla změněna v souladu s postupem měření stanoveným normou EN 60745 a lze ji použít k porovnání elektrického nářadí. Lze ji také použít pro předběžné posouzení expozice vibracím.

Uvedená úroveň vibrací je reprezentativní pro základní použití elektrického nářadí. Pokud je elektrické nářadí používáno v jiných aplikacích nebo s jinými pracovními nástroji a pokud není dostatečně udržováno, může se úroveň vibrací změnit. Z výše uvedených důvodů může dojít ke zvýšené expozici vibracím po celou dobu práce. Pro přesný odhad expozice vibracím, je nutné vzít v úvahu období, kdy je elektrické nářadí vypnuté nebo kdy je zapnuté, ale nepoužívá se k práci. Tímto způsobem může být celková expozice vibracím podstatně nižší. K ochraně uživatele před účinky vibrací je třeba přijmout další opatření, jako jsou: údržba elektrického nářadí a pracovních nástrojů, zajištění odpovídající teploty rukou, správná organizace práce.

Hladina akustického tlaku: Hladina akustického tlaku: $L_{pA} = 84$ dB (A) $K=3$ dB (A) Hladina akustického výkonu: $L_{wA} = 95$ dB (A) $K=3$ dB (A)

Hodnota zrychlení vibrací: $a_h = 1,552$ m/s² $K = 1,5$ m/s²

PARAMETR	VALUE	
Napětí baterie	18 V DC	
Rozsah volnoběžných otáček	zařízení I	0-350 min ⁻¹
	převodovka II	0-1250 min ⁻¹
Rozsah rychloupínacího sklíčidla	0,8-10 mm	
Rozsah nastavení točivého momentu	1 - 19 plus vrtání	
Maximální krouticí moment (měkké šroubování)	28 Nm	
Maximální krouticí moment (tvrdé šroubování)	44 Nm	
Maximální průměr vrtání do dřeva	30	
Maximální průměr vrtání do kovu	10	
Maximální průměr vrtání do betonu	-	
Závít vřetena	3/8" x 24UNF	
Maximální velikost šroubů do dřeva	8x80	
Stupeň ochrany	IPX0	
Třída ochrany	III	
Hromadné	1,05 kg	
Rok výroby	2023	
ÚDAJE O HLUKU A VIBRACÍCH		
Hladina akustického tlaku	$L_{pA} = 85$ dB (A) $K=3$ dB (A)	
Hladina akustického výkonu	$L_{wA} = 96$ dB (A) $K=3$ dB (A)	
Hodnoty zrychlení vibrací	$a_h = 1,552$ m/s ² $K=1,5$ m/s ²	

ES prohlášení o shodě

Výrobce: Sp. k., Pograniczna 2/4 02-285 Warszawa

Výrobek: Akumulátorová vrtačka/šroubovák

Model: 58G000

Obchodní název: GRAPHITE

Sériové číslo: 00001 + 99999

Toto prohlášení o shodě je vydáno na výhradní odpovědnost výrobce.

Výše popsaný výrobek je v souladu s následujícími dokumenty:

Směrnice o strojních zařízeních 2006/42/ES

Směrnice o elektromagnetické kompatibilitě 2014/30/EU

Směrnice RoHS 2011/65/EU ve znění směrnice 2015/863/EU

A splňuje požadavky norem:

EN 62841-1:2015; EN 62841-2-1:2018;;

EN IEC 55014-1:2021; EN IEC 55014-2:2021;

EN IEC 63000:2018

Toto prohlášení se vztahuje pouze na strojní zařízení ve stavu, v jakém bylo uvedeno na trh, a nezahnuje součástí. přídal koncový uživatel nebo je provedl dodatečně.

Jméno a adresa osoby s bydlištěm v EU, která je oprávněna vypracovat technickou dokumentaci:

Podepsáno jménem:

Grupa Topex Sp. z o.o. Sp.k.

Ulice Pograniczna 2/4

02-285 Varšava

Paweł Kowalski

Paweł Kowalski

Referent kvality společnosti TOPEX GROUP

Varšava, 2023-11-30

SK
AKUMULÁTOROVÁ VRŤAČKA/ŠROUBOVAČ
58G000

POZNÁMKA: PŘED POUŽITÍM SPOTREBIČA SI POZORNE PREČÍTAJTE TENTO NÁVOD A USCHOVAJTE HO PRE BUDÚCE POUŽITIE.

OSOBITNÉ BEZPEČNOSTNÉ USTANOVENIA

Systémová baterie GRAPHITE ENERGY+		
Parametr	Hodnota	
Typ baterie	58G001	58G004
Napětí baterie	18 V DC	18 V DC
Typ baterie	Li-Ion	Li-Ion
Kapacita baterie	2000 mAh	4000 mAh
Rozsah okolní teploty	4 ⁰ C - 40 C ⁰	4 ⁰ C - 40 C ⁰
Doba nabíjení s nabíječkou 58G002	1 h	2 h
Hromadné	0,400 kg	0,650 kg
Rok výroby	2023	2023

Systémová nabíječka GRAPHITE ENERGY+	
Parametr	Hodnota
Typ nabíječky	58G002
Napájecí napětí	230 V AC
Napájecí frekvence	50 Hz
Nabíjecí napětí	22 V DC
Maximální nabíjecí proud	2300 mA
Rozsah okolní teploty	4 ⁰ C - 40 C ⁰
Doba nabíjení baterie 58G001	1 h
Doba nabíjení baterie 58G004	2 h
Třída ochrany	II
Hromadné	0,300 kg
Rok výroby	2023

OCHRANA ŽIVOTNÍHO PROSTŘEDÍ

 Elektricky poháněné výrobky by neměly být likvidovány společně s domovním odpadem, ale měly by být odvezeny do příslušných zařízení k likvidaci. Informace o likvidaci získáte u prodejce výrobku nebo na místních úřadech. Odpad z elektrických a elektronických zařízení obsahuje ekologicky inertní látky. Nerecyklované zařízení představuje potenciální riziko pro životní prostředí a lidské zdraví.

"Grupa Topex Spółka z ograniczoną odpowiedzialnością" Spółka komandytowa se sídlem ve Varšavě, ul. Pograniczna 2/4 (dále jen "Grupa Topex") oznamuje, že veškerá autorská práva k obsahu této příručky (dále jen "příručka"), včetně mj. jejího textu, fotografií, schémat, náčrtů, jakož i jejího složení, náleží výhradně společnosti Grupa Topex a podléhají přední ochraně podle zákona ze dne 4. února 1994 o autorském právu a právech s ním souvisejících (Sb. zákonů 2006 č. 90 poz. 631, ve znění pozdějších předpisů). Kopírování, zpracovávání, zveřejňování, upravování pro komerční účely celého manuálu a jeho jednotlivých prvků bez písemné vyjádřeného souhlasu společnosti Grupa Topex je přísně zakázáno a může mít za následek občanskoprávní a trestněprávní odpovědnost.

OSOBNÉ USTANOVENIA PRE BEZPEČNÚ PREVÁDZKU VRTAČKY/SKRUTKOVAČA

- Pri práci s vrtáčkou/vrtáčkou používajte ochranu sluchu a ochranné okuliare. Vystavenie hluku môže spôsobiť stratu sluchu. Kovové piliny a iné lietajúce častice môžu spôsobiť trvalé poškodenie očí.
- Pri vykonávaní prác, pri ktorých by sa pracovný nástroj mohol stretnúť so skrytými elektrickými vodičmi, držte nástroj za izolované plochy rukoväte. Kontakt so sieťovým káblom môže spôsobiť prenos napätia na kovové časti náradia, čo môže mať za následok úraz elektrickým prúdom.

ĎALŠIE PRAVIDLÁ BEZPEČNEJ PRÁCE S VRTAČKOU/PRÍSTROJOM

- Používajte len odporúčané batérie a nabíjačky. Batérie a nabíjačky sa nesmú používať na iné účely.
- Počas chodu nástroja nemeňte smer jeho otáčania. V opačnom prípade môže dôjsť k poškodeniu vrtáčky/prístroja.
- Na čistenie vrtáčky/vrtáčky použite mäkkú, suchú handričku. Nikdy nepoužívajte žiadne čistiace prostriedky ani alkohol.
- Chybnú jednotku neopravujte. Opravy môže vykonávať len výrobca alebo autorizované servisné stredisko.

SPRÁVNA MANIPULÁCIA S BATÉRIOU A JEJ POUŽÍVANIE

- Proces nabíjania batérie by mal byť pod kontrolou používateľa.
- Nenabíjajte batériu pri teplotách nižších ako 0°C.
- **Batérie nabíjajte iba nabíjačkou odporúčanou výrobcom.** Použitie nabíjačky určenej na nabíjanie iného typu batérie predstavuje riziko požiaru.
- Ak batériu nepoužívate, uchovávajte ju mimo dosahu kovových predmetov, ako sú kancelárske spinky, mince, klince, skrutky alebo iné malé kovové predmety, ktoré môžu spôsobiť skrat na póloch batérie. Skratovanie pólov batérie môže spôsobiť popáleniny alebo požiar.

V prípade poškodenia a/alebo nesprávneho použitia batérie sa môžu uvoľňovať plyny. Vyvetrajte miestnosť, v prípade ťažkostí vyhľadajte lekára. Plyny môžu poškodiť dýchacie cesty.

- V extrémnych podmienkach môže dôjsť k úniku kvapaliny z batérie. Kvapalina unikajúca z batérie môže spôsobiť podráždenie alebo popáleniny. V prípade zistenia úniku postupujte nasledovne:
- Opatrne zotrite tekutinu kúskom látky. Zabráňte kontaktu kvapaliny s pokožkou alebo očami.
- ak sa kvapalina dostane do kontaktu s pokožkou, príslušné miesto na tele by sa malo okamžite umyť veľkým množstvom čistej vody alebo neutralizovať kvapalinou miernou kyselinou, ako je citrónová šťava alebo ocot.
- ak sa kvapalina dostane do očí, okamžite ich vyplachujte veľkým množstvom čistej vody aspoň 10 minút a vyhľadajte lekársku pomoc.
- Nepoužívajte poškodenú alebo upravenú batériu. Poškodené alebo upravené batérie sa môžu správať nepredvídateľne, čo môže viesť k požiaru, výbuchu alebo nebezpečenstvu úrazu.

Batéria nesmie byť vystavená vlhkosti alebo vode.

- Batériu vždy uchovávajte mimo dosahu zdrojov tepla. Nenechávajte ju dlhšie v prostredí s vysokou teplotou (na priamom slnečnom svetle, v blízkosti radiátorov alebo kdekolvek, kde teplota presahuje 50 °C).
- Nevystavujte batériu ohňu ani nadmerným teplotám. Vystavenie ohňu alebo teplotám nad 130 °C môže spôsobiť výbuch.

POZNÁMKA: Teplota 130 °C môže byť špecifikovaná ako 265 °F.

Musia sa dodržiavať všetky pokyny na nabíjanie a batéria sa nesmie nabíjať pri teplote mimo rozsahu uvedeného v tabuľke menovitých údajov v návode na obsluhu. Nesprávne nabíjanie alebo nabíjanie pri teplotách mimo uvedeného rozsahu môže poškodiť batériu a zvýšiť riziko požiaru.

OPRAVA BATÉRIE:

- **Poškodené batérie sa nesmú opravovať.** Opravy batérie smie vykonávať len výrobca alebo autorizované servisné stredisko.

- Použitú batériu je potrebné odovzdať do strediska na likvidáciu tohto typu nebezpečného odpadu.

BEZPEČNOSTNÉ POKYNY PRE NABÍJAČKU

- Nabíjačka nesmie byť vystavená vlhkosti alebo vode. Vniknutie vody do nabíjačky zvyšuje riziko úrazu elektrickým prúdom. Nabíjačka sa môže používať len v interiéri v suchých miestnostiach.
- Pred vykonávaním akejkolvek údržby alebo čistenia odpojte nabíjačku od elektrickej siete.
- Nabíjačku nepoužívajte umiestnenú na horľavom povrchu (napr. papier, textilie) alebo v blízkosti horľavých látok. V dôsledku zvýšenia teploty nabíjačky počas procesu nabíjania hrozí nebezpečenstvo požiaru.
- Pred každým použitím skontrolujte stav nabíjačky, kábla a zástrčky. Ak zistíte poškodenie - nabíjačku nepoužívajte. Nepokúšajte sa nabíjačku rozoberať. Všetky opravy zverte autorizovanému servisu. Nesprávna inštalácia nabíjačky môže mať za následok riziko úrazu elektrickým prúdom alebo požiaru.
- Deti a osoby s fyzickými, emocionálnymi alebo mentálnymi problémami, ako aj iné osoby, ktorých skúsenosti alebo znalosti nie sú dostatočné na obsluhu nabíjačky môžu byť bezpečnostnými opatreniami, by nemali obsluhovať nabíjačku bez dohľadu zodpovednej osoby. V opačnom prípade hrozí nebezpečenstvo, že dôjde k nesprávnej manipulácii so zariadením s následkom poranenia.

• Ak sa nabíjačka nepoužíva, mala by byť odpojená od elektrickej siete.

Musia sa dodržiavať všetky pokyny na nabíjanie a batéria sa nesmie nabíjať pri teplote mimo rozsahu uvedeného v tabuľke s hodnotami v návode na obsluhu. Nesprávne nabíjanie alebo nabíjanie pri teplotách mimo uvedeného rozsahu môže poškodiť batériu a zvýšiť riziko požiaru.

OPRAVA NABÍJAČKY

- Poškodená nabíjačka sa nesmie opravovať. Opravy nabíjačky smie vykonávať len výrobca alebo autorizované servisné stredisko.

Použitú nabíjačku je potrebné odovzdať do strediska na likvidáciu tohto typu odpadu.

UPOZORNENIE: Zariadenie je určené na prevádzku v interiéri.

Napriek použitiu prirodzene bezpečnej konštrukcie, bezpečnostných opatrení a ďalších ochranných opatrení vždy existuje zvyškové riziko úrazu počas práce.

Li-Ion batérie môžu vytekať, vznietiť sa alebo explodovať, ak sa zahrejú na vysokú teplotu alebo skratujú. Neskladujte ich v aute počas horúcich a slnečných dní. Neotvárajte akumulátor. Li-Ion batérie obsahujú elektronické bezpečnostné zariadenia, ktoré v prípade poškodenia môžu spôsobiť požiar alebo výbuch batérie.

Vysvetlenie použitých piktogramov

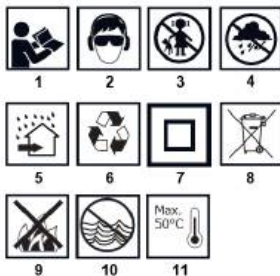

1. Prečítajte si návod na obsluhu, dodržiavajte upozornenia a bezpečnostné podmienky v ňom uvedené.
2. Noste ochranné okuliare a ochranu sluchu.

3. Udržujte deti mimo dosahu spotrebiča.
4. Protect pred dažďom.
5. Používajte v interiéri, chránené pred vodou a vlhkosťou.
6. Recykliacia.
7. Druhá trieda ochrany.
8. Selektívny zber.
9. Nehádzte články do ohňa.
10. Nebezpečné pre vodné prostredie.
11. Nedovoľte, aby teplota prekročila 50 °C.

INŠTALÁCIA/NASTAVENIE

PRÍPRAVA NA PRÁCU

VOĽBERANIE/VKLADANIE BATÉRIE

- Prepínač smeru otáčania (5) nastavte do strednej polohy.
- Stlačte tlačidlo na uchytenie batérie (8) a vysuňte batériu.
- (7) (obrázok A).
- Vložte nabitú batériu (7) do držáka rukoväte, až kým nezapadne aretované tlačidlo batérie (8).

NABÍJANIE BATÉRIE

Zariadenie sa dodáva s čiastočne nabitou batériou. Batéria by sa mala nabíjať v podmienkach, kde je teplota okolia 40C - 400C. Nová batéria alebo batéria, ktorá sa dlhší čas nepoužívala, dosiahne plnú výkonnú kapacitu približne po 3 - 5 cykloch nabíjania a vybíjania.

- Vyberte batériu (7) z prístroja (obr. A).
- Zapojte nabíjačku do sieťovej zásuvky (230 V AC).
- Vložte akumulátor (7) do nabíjačky (12) (obr. B). Skontrolujte, či je akumulátor správne zasunutý (úplne zasunutý).

POZOR

Keď je nabíjačka zapojená do sieťovej zásuvky (230 V AC), na nabíjačke sa rozsvieti zelená kontrolka (11), ktorá signalizuje, že je pripojené napätie.

Po vložení akumulátora (7) do nabíjačky (12) sa na nabíjačke rozsvieti červená kontrolka (11), ktorá signalizuje, že sa akumulátor nabíja.

Zároveň sa pulzujúcim spôsobom rozsvietené LED diódy (14) stavu nabitia batérie (pozri popis nižšie).

- **Pulzné rozsvietenie všetkých LED diód** - signalizuje vybitie batérie a potrebu dobitia.
- **Pulzujúce svietenie 2 LED diód** - indikuje čiastočné vybitie.
- **Pulzujúca 1 LED dióda** - indikuje vysoké nabitie batérie.

Keď je batéria nabitá, kontrolka (11) na nabíjačke svieti na zeleno a všetky kontroly stavu nabitia batérie (14) s v i e t i a nepretžítate. Po určitom čase (približne 15 s) LED diódy stavu nabitia batérie (14) zhasnú.

Batéria by sa nemala nabíjať dlhšie ako 8 hodín. Prekročenie tohto času môže poškodiť články b a t é r i e . Nabíjačka sa po úplnom nabití batérie automaticky vypne. Zelená kontrolka na nabíjačke zostane svietiť. Kontrolka stavu nabitia batérie sa po určitom čase vypne. Pred vybratím batérie zo zásuvky nabíjačky odpojte napájanie. Vyhnite sa po sebe nasledujúcim krátkym nabíjaním. Nenabíjajte batériu po jej k r á t k o d o b m používaní. Výrazný pokles času medzi potrebnými dobíjaniami znamená, že batéria je opotrebovaná a mala by sa vymeniť.

Batérie sa počas nabíjania zahrievajú. Nevykonávajte prácu ihneď po nabití - počkajte, kým batéria nedosiahne izbovú teplotu. Zabránite tak poškodeniu batérie.

INDIKÁCIA STAVU NABITIA BATÉRIE

Batéria je vybavená indikátorom stavu nabitia batérie (3 LED) (14). Ak chcete skontrolovať stav nabitia batérie, stlačte tlačidlo indikátora stavu nabitia batérie (13) (obr. C). Rozsvietenie všetkých LED indikuje vysokú úroveň nabitia batérie. Rozsvietenie 2 diód indikuje čiastočné vybitie. Rozsvietenie iba 1 diódy znamená, že b a t é r i a je vybitá a je potrebné ju dobiť.

KONŠTRUKCIA A ÚČEL

Vítačka/strúhadlo je akumulátorové elektrické náradie. Je poháňaný jednosmerným komutátorovým motorom s permanentným magnetom spolu s planétovou prevodovkou. Vítačka/príklepová vítačka je určená na skrútkovanie a odskrútkovanie skrutiek a skrutiek

do dreva, kovu, plastov a keramiky a na vŕtanie otvorov do uvedených materiálov. Akumulátorové, bezšnúrové elektrické náradie je obzvlášť užitočné pri prácach v interiéri, pri úprave miestností a pod.

Elektrické náradie nepoužívajte n e s p r á v n e .

POPIS GRAFICKÝCH STRÁNOK

Nižšie uvedené číslovanie sa vzťahuje na komponenty jednotky zobrazené na grafických stranách tejto príručky.

1. Quick-action skľučovadlo
2. Quick-action upínací krúžok
3. Torque control ring
4. Gear shift switch
5. Direction of rotation switch
6. Handle
7. Batéria
8. Tlačidlo na pripavenie batérie
9. Switch
10. Osvetlenie
11. LED
12. Nabíjačka
13. Tlačidlo indikátora stavu nabitia batérie
14. Indikácia stavu nabitia batérie (LED).

* Medzi výkresom a výrobkom môžu byť rozdiely.

BRZDA TOČIVÉHO HRIADEĽA

Vítačka/vrtáca skrutkovač má elektronickú brzdu, ktorá zastaví vreteno hneď po uvoľnení tlaku na spínacie tlačidlo (9).

(9). Brzda zabezpečuje presnosť pri skrútkovaní a vŕtaní tým, že po vypnutí nedovolí vretenu voľne sa otáčať.

PREVÁDZKA / NASTAVENIA

ZAPNUTIE/VYPNUTIE

Zapnutie - stlačte spínacie tlačidlo (9).

Vypnutie - uvoľnite tlak na spínacie tlačidlo (9).

Pri každom stlačení tlačidla zapnutia/vypnutia (9) sa rozsvieti kontrolka

(LED) svetlo (10) osvetľuje pracovný priestor.

RÝCHLOSTNÁ KONTROLA

Rýchlosť skrútkovania alebo vŕtania možno počas prevádzky nastaviť zvýšením alebo znížením tlaku na spínacie tlačidlo (9). Nastavenie otáčok umožňuje pomalý rozbeh, ktorý pri vŕtaní otvorov do omietky alebo obkladu zabraňuje sklznutiu vrtáka, zatiaľ čo pri skrútkovaní a odskrútkovaní pomáha udržať kontrolu nad prácou.

SPOJKA PROTI PRETÁŽENIU

Nastavením krúžku nastavenia krútiaceho momentu (3) do zvolenej polohy sa spojka natrvalo nastaví na zadanú veľkosť krútiaceho momentu. Po dosiahnutí nastavenej veľkosti krútiaceho momentu sa preťažovacia s p o j k a automaticky vypne. Tým sa zabráni tomu, aby sa skrutka zatlačila príliš hlboko alebo aby sa poškodila vítačka-skrutkovač.

KONTROLA KRÚTIACEHO MOMENTU

- Pre rôzne skrutky a rôzne materiály sa používajú rôzne veľkosti krútiaceho momentu.
- Krútiaci moment je tým väčší, čím väčšie číslo zodpovedá danej polohe (obrázok D).
- Nastavte krúžok na nastavenie krútiaceho momentu (3) na zadanú hodnotu krútiaceho momentu.
- Vždy začnite s menším krútiacim momentom.
- Postupne zvyšujte krútiaci moment, kým nedosiahnete uspokojivý výsledok.
- Na odstránenie skrutiek by sa mali zvoliť vyššie nastavenia.
- Na vŕtanie vyberte nastavenie označené symbolom vŕtania. Pri tomto nastavení sa dosiahne najvyššia hodnota krútiaceho momentu.
- Schopnosť zvoliť správne nastavenie krútiaceho momentu sa získava praxou.

Nastavením krúžku regulácie krútiaceho momentu do polohy vŕtania sa deaktivuje preťažovacia spojka.

INŠTALÁCIA PRACOVNÉHO NÁSTROJA

- Prepínač smeru otáčania (5) nastavte do strednej polohy.

- Otáčaním krúžku rýchlopínacieho skľučovadla (2) proti smeru hodinových ručičiek (pozri značku na krúžku) sa dosiahne požadované otvorenie čelustí, ktoré umožní vloženie vrtáka alebo skrutkovača (obr. E).
- Ak chcete náradie upevniť, otočte rýchlopínacím krúžkom (2) v smere hodinových ručičiek a pevne ho utiahnite.

Demontáž pracovného nástroja sa vykonáva v opačnom poradí ako jeho montáž.

Pri upevňovaní vrtáka alebo skrutkovača do rýchlopínacieho skľučovadla dbajte na správnu polohu nástroja. Pri používaní krátkych skrutkovacích bitov alebo vrtákov použite prídavný magnetický držiak ako predĺženie.

SMER OTÁČANIA V SMERE HODINOVÝCH RUČIČIEK -

PARAMETER	HODNOTA	
Napätie batérie	18 V DC	
Rozsah voľnoběžných otáčok	výstroj I	0-350 min ⁻¹
	výbava II	0-1250 min ⁻¹
Rozsah použitia rýchlopínacieho skľučovadla	0,8-10 mm	
Rozsah nastavenia krútiaceho momentu	1 - 19 plus vrtanie	
Maximálny krútiaci moment (mäkké skrutkovanie)	28 Nm	
Maximálny krútiaci moment (tvrdé skrutkovanie)	44 Nm	
Max. priemer vrtania do dreva	30	
Max. priemer vrtania do kovu	10	
Max. priemer vrtania do betónu	-	
Závit vretena	3/8" x 24UNF	
Maximálna veľkosť skrutiek do dreva	8x80	
Stupeň ochrany	IPX0	
Trieda ochrany	III	
Hmotnosť	1,05 kg	
Rok výroby	2023	
ÚDAJE O HLUKU A VIBRÁCIÁCH		
Hladina akustického tlaku	L _{PA} = 85 dB (A) K=3dB (A)	
Hladina akustického výkonu	L _{WA} = 96 dB (A) K=3dB (A)	
Hodnoty zrýchlenia vibrácií	a _h = 1,552 m/s ² K=1,5 m/s ²	

PROTI SMERU HODINOVÝCH RUČIČIEK

Smer otáčania vretena sa volí pomocou prepínača o t á č a n i a (5) (obr. F).

Otáčanie v smere hodinových ručičiek - nastavte prepínač (5) do krajnej ľavej polohy.

Otáčanie vľavo - nastavte prepínač (5) do krajnej pravej polohy.

* Treba poznamenať, že v niektorých prípadoch sa poloha spínača vzhľadom na otáčanie môže líšiť od opisanej polohy. Treba sa odvolávať na grafické značky na spínači alebo na kryte jednotky.

Bezpečnostná poloha je stredná poloha prepínača smeru otáčania (5), ktorá zabráni náhodnému spusteniu elektrického náradia.

- V tejto polohe nie je možné vrtáčku/vrtáčku spustiť.
- Táto pozícia sa používa na výmenu vrtákov alebo bitov.
- Pred uvedením do prevádzky skontrolujte, či je prepínač smeru otáčania (5) je v správnej polohe.

Počas otáčania vretena vrtáčky/skrutkovača nemeňte smer otáčania.

ZMENA PREVODOVKY

Prepínač radenia prevodových stupňov (4) (obr. G) na zvýšenie rozsah rýchlosti.

Prevodový stupeň I: nižší rozsah otáčok, vysoká sila krútiaceho momentu.

Prevodový stupeň II: vyšší rozsah otáčok, nižšia sila krútiaceho momentu. V závislosti od vykonávanej práce nastavte volič prevodových stupňov do správnej polohy. Ak sa prepínač nedá posunúť, mierne pootočte vreteno.

Nikdy nemeňte volič prevodových stupňov, keď je vrtáčka/skrutkovač v chode. Mohlo by dôjsť k poškodeniu elektrického náradia.

Pri dlhodobom vrtaní s nízkymi otáčkami vretena hrozí prehriatie motora. Pravidelne robte prestávky alebo nechajte stroj bežať pri maximálnych otáčkach bez zaťaženia po dobu približne 3 minút.

RUKOJEŤ

Vrtáčka/skrutkovač má praktický rukoväť (6), ktorá sa používa na zavesenie napr. na opasok montéra pri práci vo výške.

PREVÁDZKA A ÚDRŽBA

Pred akoukoľvek inštaláciou, nastavením, opravou alebo prevádzkou vyberte z prístroja batériu.

ÚDRŽBA A SKLADOVANIE

- Prístroj sa odporúča čistiť ihneď po každom použití.
- Na čistenie nepoužívajte vodu ani iné kvapaliny.
- Prístroj by sa mal čistiť suchou handričkou alebo vyfúkať nízkotlakovým stlačeným vzduchom.
- Nepoužívajte žiadne čistiace prostriedky ani rozpúšťadlá, pretože môžu poškodiť plastové časti.
- Pravidelne čistite vetracie otvory v kryte motora, aby ste zabránili prehriatiu jednotky.
- Ak sa na komutátore objaví nadmerné iskrenie, nechajte skontrolovať stav uhlíkových kief motora kvalifikovanou osobou.
- Zariadenie vždy skladujte na suchom mieste mimo dosahu detí.
- Zariadenie skladujte s vybraťou batériou.

VÝMENA RÝCHLOPÍNACIEHO SKĽUČOVADLA

Rýchlopínacie skľučovadlo sa naskrutkuje na závit vretena vrtáčky.

- skrutkovačom a dodatočne zaistené skrutkou.
- Prepínač smeru otáčania (5) nastavte do strednej polohy.
- Uvoľnite čeluste rýchlopínacieho skľučovadla (1) a odskrutkujte upínaciu skrutku (ľavý závit) (obr. H).
- Nasadte šesťhranný kľúč do rýchlopínacieho skľučovadla a zľahka udrte na druhý koniec šesťhranného kľúča.
- Odskrutkujte rýchlopínacie skľučovadlo.
- Montáž rýchlopínacieho skľučovadla sa vykonáva v opačnom poradí ako jeho demontáž.

Akkoľvek závädy by malo odstrániť autorizované servisné oddelenie výrobcu.

TECHNICKÉ ŠPECIFIKÁCIE

ÚDAJE O HODNOTENÍ

ÚDAJE O HLUKU A VIBRÁCIÁCH

Informácie o hluku a vibráciách

Emisie hluku, ako je hladina akustického tlaku L_{PA} a hladina akustického výkonu L_{WA} a neistota merania K, sú uvedené nižšie v návode na použitie v súlade s normou EN 60745.

Hodnoty vibrácií a_h a neistota merania K boli stanovené v súlade s normou EN 60745-2-1 a sú uvedené nižšie.

Úroveň vibrácií uvedená nižšie v tomto návode na obsluhu bola nameraná v súlade s postupom merania stanoveným normou EN 60745 a môže sa použiť na porovnanie elektrického náradia. Môže sa použiť aj na predbežné posúdenie vystavenia vibráciám. Uvedená úroveň vibrácií je reprezentatívna pre základné použitie elektrického náradia. Ak sa elektrické náradie používa na iné účely alebo s inými pracovnými nástrojmi a ak sa dostatočne neudržiava, úroveň vibrácií sa môže zmeniť. Uvedené dôvody môžu mať za následok zvýšenú expozíciu vibráciám počas celého pracovného obdobia. Na presný odhad vystavenia vibráciám je potrebné zohľadniť obdobia, keď je elektrické náradie vypnuté alebo keď je zapnuté, ale nepoužíva sa na prácu. Týmto spôsobom môže byť celková expozícia vibráciám podstatne nižšia. Na ochranu používateľa pred účinkami vibrácií by sa mali prijať ďalšie preventívne opatrenia, ako napríklad: údržba elektrického náradia a pracovných nástrojov, zabezpečenie primeranej teploty rúk, správna organizácia práce.

Hladina akustického tlaku: Hladina akustického tlaku: L_{PA} = 84 dB (A) K=3dB (A) L_{WA} = 95 dB (A) K=3dB (A) Hodnota zrýchlenia vibrácií: a_h = 1,552 m/s² K_v = 1,5 m/s²

Systémová batéria GRAPHITE ENERGY+		
Parameter	Hodnota	
Typ batérie	58G001	58G004
Napätie batérie	18 V DC	18 V DC
Typ batérie	Li-Ion	Li-Ion
Kapacita batérie	2000 mAh	4000 mAh
Rozsah okolitej teploty	4 ^o C - 40 C ^o	4 ^o C - 40 C ^o
Čas nabíjania s nabíjačkou 58G002	1 h	2 h
Hmotnosť	0,400 kg	0,650 kg
Rok výroby	2023	2023

Systémová nabíjačka GRAPHITE ENERGY+	
Parameter	Hodnota
Typ nabíjačky	58G002
Napájacie napätie	230 V AC
Napájacia frekvencia	50 Hz
Nabíjacie napätie	22 V DC
Maximálny nabíjaci prúd	2300 mA
Rozsah okolitej teploty	4 ^o C - 40 C ^o
Čas nabíjania batérie 58G001	1 h
Čas nabíjania batérie 58G004	2 h
Trieda ochrany	II
Hmotnosť	0,300 kg
Rok výroby	2023

OCHRANA ŽIVOTNÉHO PROSTREDIA

	Elektrický poháňaný výrobky by sa nemali likvidovať spolu s domovým odpadom, ale mali by sa odniesť do príslušných zariadení na likvidáciu. Informácie o likvidácii vám poskytne predajca výrobku alebo miestny úrad. Odpad z elektrických a elektronických zariadení obsahuje ekologicky inertné látky. Nerecyklované zariadenia predstavujú potenciálne riziko pre životné prostredie a ľudské zdravie.
--	---

"Grupa TopeX Spółka z ograniczoną odpowiedzialnością" Spółka komandytowa so sídlom vo Varšave, ul. Pograniczna 2/4 (ďalej len "Grupa TopeX") oznamuje, že všetky autorské práva k obsahu tejto príručky (ďalej len "príručka"), vrátane, okrem iného. Jeho text, fotografie, schémy, nákresy, ako aj jeho kompozícia patria výlučne spoločnosti Grupa TopeX a podliehajú právnej ochrane podľa zákona zo 4. februára 1994 o autorských právach a súvisiacich právach (Zbierka zákonov 2006 č. 90 poz. 631 v znení neskorších predpisov). Kopírovanie, spracovávanie, zverejňovanie, upravovanie na komerčné účely celého manuálu a jeho jednotlivých prvkov bez písomného súhlasu spoločnosti Grupa TopeX je prísne zakázané a môže mať za následok občianskoprávnu a trestnoprávnu zodpovednosť.

ES vyhlásenie o zhode

Výrobca: Sp. s. k., Pograniczna 2/4 02-285 Warszawa

Výrobok: Akumulátorový vrtáci skrutkovač

Model: 58G000

Obchodný názov: GRAPHITE

Sériové číslo: 00001 ÷ 99999

Toto vyhlásenie o zhode sa vydáva na výhradnú zodpovednosť výrobcu.

Opísaný výrobok je v súlade s týmito dokumentmi:

Smernica o strojových zariadeniach 2006/42/ES

Smernica 2014/30/EÚ o elektromagnetickej kompatibilite

Smernica RoHS 2011/65/EÚ v znení smernice 2015/863/EÚ

A spĺňa požiadavky noriem:

EN 62841-1-2015; EN 62841-2-1-2018;;

EN IEC 55014-1-2021; EN IEC 55014-2-2021;

EN IEC 63000-1:2018

Toto vyhlásenie sa vzťahuje len na strojové zariadenie v podobe, v akej bolo uvedené na trh, a nezahŕňa komponenty pridá koncový používateľ alebo ho vykoná dodatočne.

Meno a adresa osoby so sídlom v EÚ, ktorá je oprávnená vypracovať technickú dokumentáciu:

Podpísané v mene:

Grupa TopeX Sp. z o.o. Sp. k.

Ulica Pograniczna 2/4

02-285 Varšava

Paweł Kowalski

Paweł Kowalski

Pracovník pre kvalitu spoločnosti TOPEX GROUP

Varšava, 2023-11-30

SL PREVOD (UPORABNIŠKI) PRIROČNIK AKUMULATORSKI VRTALNIK/VJAJAČNIK 58G000

OPOMBA: PRED UPORABO NAPRAVE NATANČNO PREBERITE TA PRIROČNIK IN GA SHRANITE ZA POZNEJŠO UPORABO.

POSEBNE VARNOSTNE DOLOČBE

POSEBNI PREDPISI ZA VARNO UPORABO VRTALNIKA/VJAJAČNIKA

- Pri delu z vrtalnikom/vijačnikom nosite zaščito za ušesa in zaščitna očala. Izpostavljenost hrupu lahko povzroči izgubo sluha. Kovinski opilki in drugi letéči delci lahko povzročijo trajne poškodbe oči.
- Pri opravljanju del, pri katerih lahko orodje naleti na skrite električne žice, držite orodje za izolirane površine ročaja. Stik z omezišnim kablom lahko povzroči prenos napetosti na kovinske dele orodja, kar lahko povzroči električni udar.

DODATNA PRAVILA ZA VARNO DELO Z VRTALNIKOM/VJAJAČNIKOM

- Uporabljajte samo priporočene baterije in polnilce. Baterije in polnilci se ne smejo uporabljati za druge namene.
- Ne spreminjajte smeri vrtenja vrtenja orodja med delovanjem. Če tega ne storite, se lahko vrtalnik/vijačnik poškoduje.
- Vrtalnik/vijačnik očistite z mehkno in suho krpo. Nikoli ne uporabljajte čistil ali alkohola.
- Okvarjene enote ne popravljajte. Popravila lahko izvaja le proizvajalec ali pooblašeni servisni center.

PRAVILNO RAVNANJE Z BATERIJO IN NJENO DELOVANJE

- Postopek polnjenja baterije mora biti pod nadzorom uporabnika.
- Ne polnite baterije pri temperaturah, nižjih od 0oC.
- **Baterije polnite samo s polnilnikom, ki ga priporoča proizvajalec.** Uporaba polnilnika, namenjenega polnjenju druge vrste baterij, predstavlja nevarnost požara.
- **Ko baterije ne uporabljate, jo hranite stran od kovinskih predmetov, kot so sponke za papir, kovanci, ključi žebli, vijaki ali drugi majhni kovinski predmeti, ki lahko povzročijo kratek stik na sponkah baterije.** Kratek stik na sponkah baterije lahko povzroči opekline ali požar.

V primeru poškodbe in/ali napačne uporabe baterije se lahko sproščajo plini. Prezračite prostor, v primeru neprijetnih občutkov se posvetujte z zdravnikom. Plini lahko poškodujejo dihalne poti.

- V ekstremnih razmerah lahko pride do iztekanja tekočine iz akumulatore. Iztekanje tekočine iz baterije lahko povzroči draženje ali opekline. Če odkrijete uhajanje, ravnajte, kot sledi
- Tekočino previdno obrišite s krpo. Izogibajte se stiku tekočine s kožo ali očmi.
- Če tekočina pride v stik s kožo, je treba zadevni del telesa takoj umiti z veliko količino čiste vode ali nevtralizirati tekočino z blago kislino, na primer z limoninim sokom ali kisom.
- Če tekočina pride v oči, jih takoj izpirate z veliko čiste vode vsaj 10 minut in poiščite zdravniško pomoč.
- Ne uporabljajte poškodovane ali spremenjene baterije. Poškodovane ali modificirane baterije lahko delujejo nepredvidljivo, kar lahko povzroči požar, eksplozijo ali nevarnost poškodb.

Baterija ne sme biti izpostavljena vlagi ali vodi.

- Baterijo vedno hranite stran od vira toplote. Ne puščajte je dlje časa v okolju z visoko temperaturo (na neposredni sončni svetlobi, v bližini radiatorjev ali kjer koli, kjer temperatura presega 50 °C).

- Baterije ne izpostavljajte ognju ali previsokim temperaturam. Izpostavljenost ognju ali temperaturam nad 130 °C lahko povzroči eksplozijo.

OPOMBA: Temperatura 130 °C se lahko določi kot 265 °F.

Upoštevatelj je treba vsa navodila za polnjenje in baterije ne smete polniti pri temperaturi, ki je izven območja, določenega v tabeli z nazivnimi podatki v navodilih za uporabo. Nepravilno polnjenje ali polnjenje pri temperaturah zunaj navedenega območja lahko poškoduje baterijo in poveča nevarnost požara.

POPRAVILO BATERIJE:

- Poškodovanih baterij ni dovoljeno popravljati. Popravila baterije lahko izvaja le proizvajalec ali pooblaščen servisni center.
- Izrabljeno baterijo je treba odpeljati v center za odstranjevanje tovrstnih nevarnih odpadkov.

VARNOSTNA NAVODILA ZA POLNILNIK

- Polnillec ne sme biti izpostavljen vlagi ali vodi. Vdor vode v polnilnik poveča nevarnost električnega udara. Polnillec lahko uporabljate le v zaprtih prostorih v suhih prostorih.
- Pred kakršnim koli vzdrževanjem ali čiščenjem izključite polnilnik iz električnega omrežja.
- Polnilnika ne uporabljajte na vnetljivih površinah (npr. papir, tekstil) ali v bližini vnetljivih snovi. Zaradi povišanja temperature polnilnika med polnjenjem obstaja nevarnost požara.
- Pred vsako uporabo preverite stanje polnilnika, kabela in vtiča. Če odkrijete poškodbe, polnilnika ne uporabljajte. Polnilnika ne poskušajte razstaviti. Vsa popravila zaupajte pooblaščenim servisnim delavnicam. Nepravilna namestitvev polnilnika lahko povzročijo nevarnost električnega udara ali požara.
- Otroci in fizično, čustveno ali duševno prizadete osebe ter druge osebe, katerih izkušnje ali znanje ne zadostujejo za upravljanje polnilnika z vsemi varnostnimi ukrepi, ne smejo uporabljati polnilnika brez nadzora odgovorne osebe. V nasprotnem primeru obstaja nevarnost, da se naprava napačno upravlja in povzroči poškodbe.

Če polnilnika ne uporabljate, ga izključite iz električnega omrežja.

Upoštevatelj je treba vsa navodila za polnjenje in baterije ne smete polniti pri temperaturi, ki je izven območja, določenega v tabeli z nazivnimi vrednostmi v navodilih za uporabo. Nepravilno polnjenje ali polnjenje pri temperaturah zunaj navedenega območja lahko poškoduje baterijo in poveča nevarnost požara.

POPRAVILO POLNILNIKA

- Pokvarjenega polnilnika ne smete popravljati. Popravila polnilnika lahko opravlja le proizvajalec ali pooblaščen servisni center.

Izrabljen polnilnik je treba oddati v center za odstranjevanje tovrstnih odpadkov.

POZOR: Naprava je zasnovana za delovanje v zaprtih prostorih.

Kljub uporabi varne zasnove, varnostnih ukrepov in dodatnih zaščitnih ukrepov med delom vedno obstaja preostala nevarnost poškodb.

Li-Ion baterije lahko puščajo, se vžgejo ali eksplodirajo, če se segrejejo na visoke temperature ali če pride do kratkega stika. V vročih in sončnih dneh jih ne shranjujte v avtomobilu. Ne odpirajte baterijskega paketa. Li-Ion akumulatorji vsebujejo elektronske varnostne naprave, ki lahko ob poškodbi povzročijo p o ž a r ali eksplozijo.

Razlaga uporabljenih piktogramov

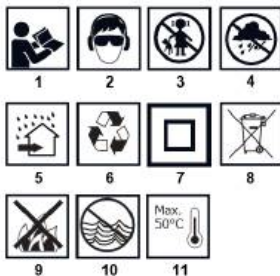

1. Preberite navodila za uporabo, upoštevajte opozorila in varnostne pogoje, ki jih vsebujejo.
2. Nosite zaščitna očala in zaščito za ušesa.
3. Otroke držite stran od naprave.
4. Protect pred dežjem.
5. Uporabljajte v zaprtih prostorih, zaščiteni pred vodo in vlago.
6. Recikliranje.
7. Drugi razred zaščite.
8. Selektivno zbiranje.
9. Ne mečite celic v ogenj.
10. Nevarno za vodno okolje.
11. Ne dovolite, da bi toplota presegla 50 °C.

NAMESTITEV/NASTAVITEV PRIPRAVA NA DELO

ODSTRANJEVANJE / VSTAVLJANJE BATERIJE

- Stikalo za smer vrtenja (5) nastavite v sredinski položaj.
- Pritisnite gumb za pritrditev baterije (8) in potisnite baterijo ven.
- (7) (slika A).
- Polnjeno baterijo (7) vstavite v držalo ročaja, dokler se gumb za pritrditev baterije (8) slišno ne zaskoči.

POLNENJE BATERIJE

Naprava je opremljena z delno napolnjeno baterijo. Baterijo je treba polniti v pogojih, kjer je temperatura okolice od 40 do 400 stopinj Celzija. Nova baterija ali baterija, ki se dlje časa ni uporabljala, bo dosegla polno zmogljivost po približno 3 do 5 ciklih polnjenja in praznjenja.

- Iz enote odstranite baterijo (7) (slika A).
- Polnillec priključite v omrežno vtičnico (230 V AC).
- Vstavite paket baterij (7) v polnilnik (12) (slika B). Preverite, ali je paket baterij pravilno nameščen (potisnjen do konca).

POZOR

Ko je polnillec priključen v omrežno vtičnico (230 V AC), se na polnilcu prižge zelena LED dioda (11), ki označuje, da je napetost priključena.

Ko je baterija (7) vstavljena v polnilnik (12), se na polnilniku prižge rdeča dioda (11), ki označuje, da se baterija polni.

Hkrati se v različnih vzorcih utripajoče prižgejo zelene LED diode (14), ki označujejo stanje napoljenosti baterije (glejte opis spodaj).

- **Impulzna osvetlitev vseh LED diod** - kaže na izčrpanost baterije in potrebo po polnjenju.
 - **Pulzirajoča osvetlitev 2 LED diod** - kaže na delno izpraznitvev.
 - **Pulzirajoča 1 LED** - označuje visoko napoljenost baterije.
- Ko je baterija napolnjena, sveti LED dioda (11) na polnilniku zeleno, vse LED diode stanja napoljenosti baterije (14) pa s v e t i j o neprekinjeno. Po določenem času (približno 15 s) LED diode stanja polnjenja baterije (14) ugasnejo.

Baterije ne smete polniti več kot 8 ur. Če ta čas prekoračite, lahko poškodujete celice b a t e r i j e . Polnillec se ne izklopi samodejno, ko je baterija popolnoma napolnjena. Zelena LED dioda na polnilniku bo ostala prižgana. Svetlobna dioda stanja napoljenosti baterije se bo po določenem času ugasnila. Preden odstranite baterijo iz vtičnice polnilnika, odklopite napajanje. Izogibajte se zaporednim kratkim polnjenjem. Ne polnite baterije, potem ko ste jo uporabljali l e k r a t e k

č a s . Znatno skrajšanje časa med potrebnimi polnjenji pomeni, da je baterija obrabljena in jo je treba zamenjati.

Med polnjenjem se baterije segrejejo. Ne delajte takoj po polnjenju - počakajte, da baterija doseže sobno temperaturo. S tem preprečite poškodbe baterije.

PRIKAZ STANJA NAPOLNJENOSTI BATERIJE

Baterija je opremljena z indikatorjem stanja napolnjenosti baterije (3 LED diode) (14). Če želite preveriti stanje napolnjenosti baterije, pritisnite gumb indikatorja stanja napolnjenosti baterije (13) (slika C). Prižiganje vseh dveh LED kaže na visoko stopnjo napolnjenosti baterije. Prižiganje 2 diod kaže na delno izpraznjenost. Prižiganje samo 1 diode pomeni, da je baterija izpraznjena in jo je treba ponovno napolniti.

KONSTRUKCIJA IN NAMEN

Vrtalnik/vijačnik je električno orodje na baterijski pogon. Pogonja ga komutatorski motor na enosmerni tok s trajnimi magneti in planetni menjalnik. Vrtalnik/vijačnik je namenjen vijačenju in odvijanju vijakov in sornikov v les, kovino, plastiko in keramiko ter vrtnanju lukenj v omenjene materiale. Akumulatorsko, akumulatorsko električno orodje je še posebej uporabno pri notranjih delih, adaptacijah prostorov itd.

Električnega orodja ne uporabljajte n a p a č n o .

OPIS GRAFIČNIH STRANI

Številčenje v nadaljevanju se nanaša na sestavne dele enote, prikazane na grafičnih straneh tega priročnika.

- 1.Quick-action držalo
- 2.Quick-action vpenjalni obroč
- 3.Torque nadzorni obroč
- 4.Gear shift stikalo
- 5.Smer vrtenja stikala
- 6.Handle
- 7.Baterija
- 8.Gumb za pritrditev baterije
- 9.Switch
- 10.Osvetlitev
- 11.LED
- 12.Plačnik
- 13.Battery indikator stanja napolnjenosti baterije gumb
- 14.Indikacija stanja napolnjenosti baterije (LED diode).

* Med risbo in izdelkom so lahko razlike.

ZAVORA VIJAKA

Vrtalnik/vijačnik ima elektronsko zavoro, ki ustavi vreteno takoj, ko sprostite pritisk na stikalo.
(9). Zavora zagotavlja natančnost pri vijačenju in vrtnanju, saj ob izklopljenem vretenu ne dopušča prostega vrtenja.

DELOVANJE / NASTAVITVE

VKLOP/IZKLOP

Vklop - pritisnite gumb za vklop (9).

Izklop - sprostite pritisk na stikalni gumb (9).

Ob vsakem pritisku na gumb za vklop/izklop (9) se lučka prižge.

lučka (LED) (10) osvetljuje delovno območje.

NADZOR HITROSTI

Hitrost vijačenja ali vrtnanja lahko med delovanjem nastavite tako, da povečate ali zmanjšate pritisk na stikalni gumb (9). Nastavitev hitrosti omogoča počasen zagon, ki pri vrtnanju lukenj v omet ali ploščice preprečuje zdrs svedra, pri vijačenju in odvijanju pa pomaga ohraniti nadzor nad delom.

PREOBREMENITVENA SKLOPKA

Ko nastavite obroč za nastavitve navora (3) v izbrani položaj, trajno nastavite sklopko na določeno vrednost navora. Ko je dosežena nastavljena vrednost navora, se preobremenitvena sklopka samodejno izklopi. S tem preprečite, da bi vijak započil pregloboko ali poškodovali vrtalni vijačnik.

NADZOR NAVORA

- Za različne vijake in materiale se uporabljajo različne velikosti navora.
- Navor je tem večji, čim večje je število, ki ustreza določenemu položaju (slika D).

- Nastavite obroček za nastavitve navora (3) na določeno vrednost navora.
- Vedno začnite z manjšim navorom.
- Navor postopoma povečujte, dokler ne dosežete zadovoljivega rezultata.
- Za odstranjevanje vijakov je treba izbrati višje nastavitve.
- Za vrtnanje izberite nastavitve, označeno s simbolom vrtnaja. S to nastavitvijo dosežete najvišjo vrednost navora.
- Sposobnost izbire prave nastavitve navora se pridobi z vaj.

Z nastavitvijo obroča za uravnavanje navora v položaj za vrtnanje deaktivirate preobremenitveno sklopko.

NAMESTITEV DELOVNEGA ORODJA

- Stikalo za smer vrtenja (5) nastavite v središnji položaj.
- Z obračanjem obroča hitrega vpenjala (2) v nasprotni smeri urnega kazalca (glejte oznako na obroču) dosežete želeno odprtost čeljusti, kar omogoča vstavitve svedra ali izvijača (slika E).
- Če želite pritrditi orodje, zavrtite obroč za hitro sprostitve vpenjalne glave (2) v smeri urnega kazalca in ga trdno zategnite.

Demontaža delovnega orodja poteka v obratnem vrstnem redu kot njegova montaža.

Pri pritrdjevanju svedra ali izvijača v hitro vpenjalno držalo poskrbite, da je orodje pravilno nameščeno. Kadar uporabljate kratke izvijačne nastavke ali nastavke, uporabite dodatno magnetno držalo kot podaljšek.

SMER VRTENJA V SMERI URINEGA KAZALCA - V NASPROTNI SMERI URINEGA KAZALCA

Smer vrtenja vretena izberete s stikalom za v r t e n j e (5) (slika F).

Vrtenje v smeri urnega kazalca - stikalo (5) nastavite v skrajni levi položaj.

Levo vrtenje - nastavite stikalo (5) v skrajni desni položaj.

* Opozoriti je treba, da je v nekaterih primerih položaj stikala glede na vrtenje lahko drugačen od opisanega. Pri tem je treba upoštevati grafične oznake na stikalni ali ohišju enote.

Varnostni položaj je srednji položaj stikala za smer vrtenja (5), ki preprečuje nenamerni zagon električnega orodja.

- V tem položaju vrtalnika/vijačnika ni mogoče zagnati.
- Ta položaj se uporablja za zamenjavo svedrov ali bitov.
- Pred zagonom preverite, ali je stikalo za smer vrtenja (5) je v pravem položaju.

Ne spreminjajte smeri vrtenja, ko se vreteno vrtalnika/vijačnika vrti.

MENJAVA PRESTAVNEGA MEHANIZMA

Stikalo za prestavljanje (4) (slika G), da povečate

območje hitrosti.

Prva prestava: nižji razpon vrtiljav, visok navor.

Prestava II: višje območje hitrosti, manjši navor. Glede na vrsto dela, ki ga želite opraviti, nastavite izbirnik prestav v ustrezen položaj. Če stikala ni mogoče premakniti, rahlo obrnite vreteno.

Nikoli ne spreminjajte prestavne ročice, ko vrtalnik/vijačnik deluje. To lahko poškoduje električno orodje.

Dolgotrajno vrtnanje pri nizki hitrosti vretena lahko povzroči pregrevanje motorja. Redno delajte odmore ali pustite, da stroj deluje pri največji hitrosti brez obremenitve približno 3 minute.

ROČICA

Vrtalnik/vijačnik ima praktičen ročaj (6), ki se uporablja za obešanje npr. na pas monterja pri delu na višini.

DELOVANJE IN VZDRŽEVANJE

Pred kakršnim koli nameščanjem, nastavljanjem, popravilom ali delovanjem odstranite baterijo iz enote.

VZDRŽEVANJE IN SKLADIŠČENJE

- Priporočljivo je, da napravo očistite takoj po vsaki uporabi.

- Za čiščenje ne uporabljajte vode ali drugih tekočin.
- Enoto očistite s suho krpo ali izpihajte z nizkotlačnim stisnjenim zrakom.
- Ne uporabljajte čistil ali topil, saj lahko poškodujejo plastične dele.
- Redno čistite prežračevalne reže v ohišju motorja, da preprečite pregrevanje enote.
- Če se na komutatorju pojavi prekomerno iskrenje, naj usposobljena oseba preveri stanje oglikovih ščetk motorja.
- Napravo vedno shranjujte na suhem mestu, nedosegljivem otrokom.
- Napravo shranjujte z odstranjeno baterijo.

ZAMENJAVA HITREGA VPENJALA

Hitro vpenjalno držalo se privije na navoj vretena vrtnalnika.

- izvijač in dodatno pritrjen z vijakom.

- Stikalo za smer vrtenja (5) nastavite v sredinski položaj.
- Sprostite čeljusti hitrega vpenjala (1) in izvijajte vpenjalni vijak (levi navoj) (silka H).
- Šestilni ključ vstavite v hitro vpenjalno držalo in rahlo udarite po drugem koncu šestilnega ključa.
- Odvijte hitroprostorsko vpenjalno držalo.
- Namestitev hitrovpenjalnega držala se izvede v obratnem vrstnem redu kot njegova odstranitev.

Morebitne napake mora odpraviti pooblaščen servisni

oddelek proizvajalca.

TEHNIČNE SPECIFIKACIJE

PODATKI O OCENJEVANJU

PODATKI O HRUPU IN VIBRACIJAH

Informacije o hrupu in vibracijah

Emisije hrupa, kot sta raven zvočnega tlaka L_{pA} in raven zvočne moči L_{WA} ter merilna negotovost K , so navedene spodaj v navodilih v skladu s standardom EN 60745.

Vrednosti vibracij a_h in merilna negotovost K so bile določene v skladu s standardom EN 60745-2-1 in so navedene v nadaljevanju. Raven vibracij, ki je navedena spodaj v teh navodilih, je bila izmerjena v skladu z merilnim postopkom iz standarda EN 60745 in se lahko uporablja za primerjavo električnih orodij. Uporablja se lahko tudi za predhodno oceno izpostavljenosti vibracijam.

Navedena raven vibracij je značilna za osnovno uporabo električnega orodja. Če se električno orodje uporablja v drugih aplikacijah ali z drugimi delovnimi orodji in če ni ustrezno vzdrževano, se lahko raven vibracij spremeni. Zaradi zgoraj navedenih razlogov se lahko izpostavljenost vibracijam poveča v celotnem delovnem obdobju. Za natančno oceno izpostavljenosti vibracijam je treba upoštevati obdobja, ko je električno orodje izklopljeno ali ko je vklopljeno, vendar se ne uporablja za delo. Na ta način je lahko skupna izpostavljenost vibracijam precej nižja. Za zaščito uporabnika pred učinki vibracij je treba sprejeti dodatne previdnostne ukrepe, kot so: vzdrževanje električnega orodja in delovnih pripomočkov, zagotavljanje ustrezne temperature rok, ustrezna organizacija dela.

Raven zvočnega tlaka: $L_{pA} = 84$ dB (A) $K=3$ dB (A) Raven zvočne moči: $L_{WA} = 84$ dB (A) $L_{WA} = 95$ dB (A) $K=3$ dB (A) Vrednost

pospeška vibracij: $a_h = 1,552$ m/s² $K = 1,5$ m/s²

Sistemska baterija GRAPHITE ENERGY+		
Parameter	Vrednost	
Vrsta baterije	58G001	58G004
Napetost baterije	18 V DC	18 V DC
Vrsta baterije	Li-Ion	Li-Ion
Kapaciteta baterije	2000 mAh	4000 mAh
Temperaturno območje okolice	4° C - 40 C°	4° C - 40 C°
Čas polnjenja	1 h	2 h
polnilnikom 58G002		
Masa	0,400 kg	0,650 kg
Leto izdelave	2023	2023

Polnilce sistema GRAPHITE ENERGY+		
Parameter	Vrednost	
Vrsta polnilnika	58G002	

Napajalna napetost	230 V AC
Napajalna frekvenca	50 Hz
Polnilna napetost	22 V DC
Največji tok polnjenja	2300 mA
Temperaturno območje okolice	4° C - 40 C°
Čas polnjenja baterije 58G001	1 h
Čas polnjenja baterije 58G004	2 h
Zaščitni razred	II
Masa	0,300 kg
Leto izdelave	2023

VARSTVO OKOLJA



Izdelkov na električni pogon ne smete odlagati skupaj z gospodinjstskimi odpadki, temveč jih je treba odnesti v ustrezne prostore za odstranjevanje. Za informacije o odstranjevanju se obrnite na prodajalca izdelka ali lokalne oblasti. Odpadna električna in elektronska oprema vsebuje okoljsko inertne snovi. Nereciklirana oprema predstavlja potencialno tveganje za okolje in zdravje ljudi.

"Grupa Topex Spółka z ograniczoną odpowiedzialnością" Spółka komandytowa s sedežem v Varšavi, ul. Pograniczna 2/4 (v nadaljevanju: "Grupa Topex") obvešča, da so vse avtorske pravice na vsebini tega priročnika (v nadaljevanju: "Priročnik"), med drugim tudi, njegovo besedilo, fotografije, diagrame, risbe in sestavo, pripadajo izključno družbi Grupa Topex in so predmet pravnega varstva v skladu z Zakonom o avtorskih in sorodnih pravicah z dne 4. februarja 1994 (Ur. l. 2006, št. 90 Poz. 631, s spremembami), Kopiranje, obdelava, objava, spreminjanje celotnega priročnika in njegovih posameznih elementov v komercialne namene brez pisnega soglasja družbe Grupa Topex je strogo prepovedano in lahko povzroči civilno in kazensko odgovornost.

PARAMETER	VREDNOST	
Napetost baterije	18 V DC	
Območje števila vrtiljav v prostem teku	orodje I	0-350 min ⁻¹
	oprema II	0-1250 min ⁻¹
Področje uporabe hitrega vpenjala	0,8-10 mm	
Območje nastavitve navora	1 - 19 plus vrtnje	
Največji navor (mehko vijačenje)	28 Nm	
Največji navor (trdo vijačenje)	44 Nm	
Največji premer vrtnja v les	30	
Max. premer vrtnja v kovino	10	
Največji premer vrtnja v beton	-	
Navoj vretena	3/8" x 24UNF	
Največja velikost vijakov za les	8x80	
Stopnja zaščite	IPX0	
Zaščitni razred	III	
Masa	1,05 kg	
Leto izdelave	2023	
PODATKI O HRUPU IN VIBRACIJAH		
Raven zvočnega tlaka	$L_{pA} = 85$ dB (A) $K=3$ dB (A)	
Raven zvočne moči	$L_{WA} = 96$ dB (A) $K=3$ dB (A)	
Vrednosti pospeška vibracij	$a_h = 1,552$ m/s ² $K=1,5$ m/s ²	

Izjava ES o skladnosti

Proizvajalec: Sp. k., Pograniczna 2/4 02-285 Warszawa

Izdelek: Akumulatorski vrtnalnik/vijačnik

Model: 58G000

Trgovsko ime: GRAPHITE

Serijska številka: 00001 + 99999

Za to izjavo o skladnosti je odgovoren izključno proizvajalec.

Opisani izdelek je skladen z naslednjimi dokumenti:

Direktiva o strojih 2006/42/ES

Direktiva 2014/30/EU o elektromagnetni združljivosti

Direktiva RoHS 2011/65/EU, kakor je bila spremenjena z Direktivo 2015/863/EU

In izpolnjuje zahteve standardov:

EN 62841-1:2015; EN 62841-2-1:2018;;

EN IEC 55014-1:2021; EN IEC 55014-2:2021;

EN IEC 63000:2018

Ta izjava se nanaša samo na stroj, kot je bil dan na trg, in ne vključuje sestavnih delov.

ki jįh doda končni uporabnik ali jįh izvede naknadno.
Ime in naslov osebe s stalnim prebivališčem v EU, pooblašćene za
prijavo tehnične dokumentacije:
Podpisano v imenu:
Grupa Topex Sp. z o.o. Sp.k.
Ulica Pograniczna 2/4
02-285 Varšava

Paweł Kowalski

Paweł Kowalski

TOPEX GROUP pooblašćenec za kakovost

Varšava, 2023-11-30

LT
VERTIMO (NAUDOTOJO) VADOVAS
AKUMULIATORINIS GRĘŽTUVAS / ATSUKTUVAS
58G000

PASTABA: PRIEŠ NAUDODAMI PRIETAISA, ATIDŽIAI
PERSKAITYKITE ŠĮ VADOVĄ IR IŠSAUGOKITE JĮ ATEITYJE.

KONKREČIOS SAUGOS NUOSTATOS

SPECIALIOS SAUGAUS GRĘŽTUVO / ATSUKTUVO NAUDOJIMO
NUOSTATOS

- Dirbdami su gręžtuvu / gręžtuvu dėvėkite ausų apsaugos priemonės ir apsauginius akinius. Triukšmo poveikis gali sukelti klausos praradimą. Metalo drožlės ir kitos skraidanćios dalelės gali sukelti ilgalaikį akių pažeidimą.
- Atlikdami darbus, kai darbo įrankis gali susidurti su paslėptais elektros laidais, laikykite įrankį už izoliuotų rankenos paviršių. Dėl sąlyčio su elektros tinklo laidu įtampa gali būti perduota į metalines įrankio dalis, o tai gali sukelti elektros smūgį.

PAPILDOMOS SAUGAUS GRĘŽIMO IR (ARBA) GRĘŽTUVO
NAUDOJIMO Taisyklės

- Naudokite tik rekomenduojamus akumuliatorius ir įkroviklius. Akumuliatorių ir įkroviklių negalima naudoti kitiems tikslams.
- Nekeiskite įrankio sukimo krypties jam dirbant. To nepadarę, galite sugadinti gręžtuvą / gręžtuvą.
- Gręžtuvą ir (arba) gręžtuvą valykite minkšta, sausa šluoste. Niekada nenaudokite jokių ploviklių ar alkoholio.
- Nereмонтuokite sugadusio įrenginio. Remonto darbus gali atlikti tik gamintojas arba įgaliotos techninės priežiūros centras.

TINKAMAS AKUMULIATORIAUS TVARKYMAS IR
EKSPLOATAVIMAS

- Akumuliatoriaus įkrovimo procesą turėtų kontroliuoti naudotojas.
- Venkite įkrauti akumuliatorių esant žemesnei nei 0oC temperatūrai.
- Akumuliatoriaus įkraukite tik gamintojo rekomenduojamą įkrovikliu. Naudojant įkroviklį, skirtą kito tipo akumuliatoriams įkrauti, kyla gaisro pavojus.
- Kai akumuliatoriaus nenaudojamas, laikykite jį atokiau nuo metalinių daiktų, pavyzdžiui, segtukų, monetų, raktų vinių, varžtų ar kitų smulkių metalinių daiktų, kurie gali trumpai sujungti akumuliatoriaus gnybtus. Dėl trumpojo jungimo akumuliatoriaus gnybtai gali nudegti arba užsidegti.

Pažeidus ir (arba) netinkamai naudojant akumuliatorių, gali išsiskirti dujų. Išvėdinkite patalpą, atsiradus nemaloniems pojūćiams, kreipkitės į gydytoją. Dujos gali pažeisti kvėpavimo takus.

- Ekstremaliomis sąlygomis iš akumuliatoriaus gali ištekėti skystis. Iš akumuliatoriaus ištekėjęs skystis gali sukelti dirginimą arba nudegimus. *Apitkę nuotėkį, elkitės taip:*
- *Atsargiai nuvalykite skystį šluoste. Venkite skystio patekimo ant odos ar į akis.*
- *Jei skystis pateko ant odos, atitinkamą kūno vietą reikia nedelsiant nuplauti dideliu kiekiu švaraus vandens arba neutralizuoti skystį švelnia rūgštimi, pavyzdžiui, citrinios sultimis arba acta.*

- *Jei skystis pateko į akis, nedelsdami plaukite jas dideliu kiekiu švaraus vandens bent 10 minučių ir kreipkitės į gydytoją.*
- Nenaudokite pažeisto ar modifikuoto akumuliatoriaus. *Pažeistos arba modifikuotos baterijos gali veikti nenuspėjamai ir sukelti gaisrą, sprogamą arba*
- *pavojus susižeisti.*

AKUMULIATORIS negali būti veikiamas drėgmės ar vandens.

- Akumuliatorių visada laikykite atokiau nuo šilumos šaltinio. Nepalikite jo ilgai aukštoje temperatūroje (tiesioginiuose saulės spinduliuose, šalia radiatorių arba bet kur, kur temperatūra viršija 50 °C).
- Nelaikykite akumuliatoriaus ugnyje ar aukštoje temperatūroje. Dėl ugnies arba aukštesnės nei 130 °C temperatūros gali įvykti sproginimas.

PASTABA: 130 °C temperatūrą galima nurodyti kaip 265 °F.

Būtina laikytis visų įkrovimo instrukcijų, o akumuliatoriaus negalima įkrauti esant temperatūrai, kuri neatitinka eksploataavimo instrukcijoje pateiktoje vardinų duomenų lentelėje nurodytos temperatūros. Netinkamai įkraunant arba naudojant temperatūrą, viršijančią nurodytą diapazoną, galima sugadinti akumuliatorių ir padidinti gaisro pavojų.

AKUMULIATORIAUS REMONTAS:

- Pažeistų baterijų negalima taisyti. Akumuliatorių leidžiama remontuoti tik gamintojui arba įgaliotam aptarnavimo centrui.
- Panaudotą akumuliatorių reikia nuvežti į tokio tipo pavojingų atliekų šalinimo centrą.

ĮKROVIKLIO SAUGOS INSTRUKCIJOS

- Įkroviklis negali būti veikiamas drėgmės ar vandens. Vandens patekimas į įkroviklį padidina elektros smūgio pavojų. Įkroviklį galima naudoti tik patalpose, sausose patalpose.
- Prieš atlikdami bet kokią techninę priežiūrą ar valymą, atjunkite įkroviklį nuo elektros tinklo.
- Nenaudokite įkroviklio ant degių paviršių (pvz., popieriaus, tekstilės) arba šalia degių medžiagų. Dėl įkrovimo metu pakilusios įkroviklio temperatūros kyla gaisro pavojus.
- Kiekvieną kartą prieš naudodami patikrinkite įkroviklio, kabelio ir kištuko būklę. Jei randama pažeidimų, įkroviklio nenaudokite. Nebandykite išardyti įkroviklio. Visus remonto darbus patikėkite įgaliotoms techninėms priežiūros dirbtuvėms. Netinkamai sumontavus įkroviklį, gali kilti elektros smūgio arba gaisro pavojus.
- Vaikai ir fiziškai, emociškai ar protiškaiki neįgalūs asmenys, taip pat kiti asmenys, kurių patirties ar žinių nepakanka, kad galėtų naudotis įkrovikliu laikantis visų saugos priemonių, neturėtų naudotis įkrovikliu be atsakingo asmens priežiūros. Priešingu atveju kyla pavojus, kad netinkamai elgiantis su prietaisu bus sužalotas žmogus.

Kai įkroviklis nenaudojamas, jį reikia atjungti nuo elektros tinklo.

Būtina laikytis visų įkrovimo instrukcijų, o akumuliatoriaus negalima įkrauti temperatūroje, kuri neatitinka eksploataavimo instrukcijoje esanćioje vardinų parametų lentelėje nurodytos temperatūros. Netinkamai įkraunant arba naudojant temperatūrą, viršijančią nurodytą diapazoną, galima sugadinti akumuliatorių ir padidinti gaisro pavojų.

ĮKROVIKLIŲ REMONTAS

- Sugedusio įkroviklio taisyti negalima. Įkroviklį leidžiama taisyti tik gamintojui arba įgaliotam aptarnavimo centrui.

Panaudotą įkroviklį reikia nuvežti į tokio tipo atliekų šalinimo centrą.

DĖMESIO: prietaisas skirtas naudoti patalpose.

Nepaisant iš esmės saugios konstrukcijos, saugos priemonių ir papildomų apsaugos priemonių naudojimo, visada išlieka rizika susižeisti darbo metu.

Li-Ion akumuliatorių gali ištekėti, užsidegti arba sprogti, jei jie įkaista iki aukštos temperatūros arba įvyko trumpasis jungimas. Nelaikykite jų automobilyje karštomis ir

saulėtomis dienomis. Neatidarykite akumuliatoriaus pakuotės. Li-Ion akumuliatoriuose yra elektroninių saugos įtaisų, kuriuos pažeidus akumuliatorius gali užsisiųgti arba sprogti.

Naudojamų piktogramų paaiškinimas



1. Perskaitykite naudojimo instrukciją, laikykitės joje pateiktų įspėjimų ir saugos sąlygų.
2. Dėvėkite apsauginius akinius ir ausų apsaugą.
3. Laikykite vaikus atokiau nuo prietaiso.
4. Protect nuo lietaus.
5. Naudokite patalpose, apsaugotose nuo vandens ir drėgmės.
6. perdirbimas.
7. Antroji apsaugos klasė.
8. Atrankinis rinkimas.
9. Nemeskite elementų į ugnį.
10. Pavojaingas vandens aplinkai.
11. Neleiskite, kad karštis viršytų 50 °C.

MONTAVIMAS IR (ARBA) NUSTATYMAS PASIRUOŠIMAS DARBUI

AKUMULIATORIAUS IŠĖMIMAS / IDĖJIMAS

- Nustatykite sukimosi krypties jungiklį (5) į vidurinę padėtį.
- Paspauskite akumuliatoriaus tvirtinimo mygtuką (8) ir ištraukite akumuliatorių.
- (7) (A pav.).
- Įdėkite įkrautą akumuliatorių (7) į rankenos laikiklį, kol akumuliatoriaus fiksavimo mygtukas (8) garsiai užsisfiksuos.

AKUMULIATORIAUS ĮKROVIMAS

Prietaisas tiekiamas su iš dalies įkrautu akumuliatoriumi. Akumuliatorių reikia įkrauti tokiomis sąlygomis, kai aplinkos temperatūra yra nuo 40C iki 400C. Naujas arba ilgą laiką nenaudotas akumuliatorius pasiekia pilną galingumą maždaug po 3-5 įkrovimo ir iškrovimo ciklų.

- Iš prietaiso išimkite akumuliatorių (7) (A pav.).
- Įjunkite įkroviklį į elektros tinklo lizdą (230 V AC).
- Įdėkite akumuliatorių (7) į įkroviklį (12) (B pav.). Patikrinkite, ar akumuliatorius tinkamai įdėtas (iki galo įstumtas).

DĖMESIO

Kai įkroviklis įjungiamas į elektros tinklo lizdą (230 V kintamosios srovės), ant įkroviklio užsidega žalias šviesos diodas (11), rodantis, kad įtampa prijungta.

Kai akumuliatorius (7) įdedamas į įkroviklį (12), ant įkroviklio įsižiebia raudonas šviesos diodas (11), rodantis, kad akumuliatorius įkraunamas.

Tuo pat metu žalią akumuliatoriaus įkrovos būsenos šviesos diodai (14) pulsuojančiai šviečia skirtingais raudais (žr. aprašymą toliau).

- **Impulsinis visų šviesos diodų įsižiebimas** - rodo, kad akumuliatorius išsikrovė ir jį reikia įkrauti.
- **Pulsuojantis 2 šviesos diodų apšvietimas** - rodo dalinį išsikrovimą.
- **Pulsuojantis 1 šviesos diodas** - rodo, kad akumuliatorius įkrautas.

Kai akumuliatorius įkraunamas, įkroviklio šviesos diodas (11) šviečia žaliai, o visi akumuliatoriaus įkrovimo būsenos šviesos diodai (14) šviečia nepetraukiamai. Praėjus tam tikram laikui (maždaug 15 s), akumuliatoriaus įkrovimo būsenos šviesos diodai (14) užgessta.

Akumuliatorius neturėtų būti įkraunamas ilgiau nei 8 valandas. Viršijus šį laiką gali būti pažeisti akumuliatoriaus elementai. Įkroviklis neišsijungia automatiškai, kai akumuliatorius visiškai įkrautas. Ant įkroviklio liks šviesti žalias šviesos diodas. Akumuliatoriaus įkrovimo būsenos šviesos diodas po kurio laiko išsijungs. Prieš išimdami akumuliatorių iš įkroviklio lizdo, atjunkite maitinimo šaltinį. Venkite trumpalaikių įkrovimų iš eilės. Neįkraukite akumuliatoriaus po trumpo naudojimo. Žymus laiko tarp būtinų įkrovimų sumažėjimas rodo, kad akumuliatorius susidėvėjęs ir jį reikia pakeisti.

Įkrovimo metu baterijos įkaista. Nesiimkite darbo iš karto po įkrovimo - palaukite, kol akumuliatorius pasiekia kambario temperatūrą. Taip išvengsite akumuliatoriaus pažeidimų.

AKUMULIATORIAUS ĮKROVOS BŪSENOS INDIKACIJA

Akumuliatoriuje yra akumuliatoriaus įkrovos būsenos indikatorius (3 šviesos diodai) (14). Norėdami patikrinti akumuliatoriaus įkrovos būklę, paspauskite akumuliatoriaus įkrovos būklės indikatorius mygtuką (13) (C pav.). Visų šviesos diodų įsižiebimas rodo, kad akumuliatoriaus įkrovos lygis yra aukštas. 2 diodų įsižiebimas rodo dalinį išsikrovimą. Tik 1 diodo įsižiebimas rodo, kad akumuliatorius išsikrovė ir jį reikia įkrauti.

KONSTRUKCIJA IR PASKIRTIS

Grąžtas ir (arba) gręžtuvas yra akumuliatorinis elektrinis įrankis. Jį suka nuolatinės srovės nuolatinio magneto komutacinis variklis ir planetinė pavaru dėžė. Grąžtas / gręžtuvas skirtas medžio, metalo, plastiko ir keramikos varžtamams bei varžtamams įsukti ir atsukti ir skylėms minėtoje medžiagoje gręžti. Belaidžiai, akumuliatoriniai elektriniai įrankiai ypač naudingi atliekant vidaus darbus, pritaikant patalpas ir pan.

Neaudokite elektrinio įrankio netinkamai.

GRAFINIŲ PUSLAPIŲ APRAŠYMAS

Toliau pateikta numeracija nurodo įrenginio sudedamąsias dalis, pavaizduotas šio vadovo grafiniuose puslapiuose.

1. Quick-action griebtuvas
2. greito veikimo griebtuvo žiedas
3. Torque valdymo žiedas
4. Gear shift jungiklis
5. sukimosi krypties jungiklis
6. Handle
7. Battery
8. Battery tvirtinimo mygtukas
9. Switch
10. Apšvietimas
11. LED
12. Mokestis
13. Akumuliatoriaus įkrovos būsenos indikatorius mygtukas
14. Akumuliatoriaus įkrovos būsenos indikacija (šviesos diodai).

* Brėžinys ir gaminytis gali skirtis.

SUKLIO STABDYMAS

Grąžtas ir gręžtuvas turi elektroninį stabdį, kuris sustabdo verpstę, kai tik paspaudžiamas jungiklio mygtukas.

(9). Stabdys užtikrina atsuktuvų ir gręžimo tikslumą, nes išjungtas neleidžia velenui laisvai sukintis.

VEIKIMAS / NUSTATYMAI

JUNGTA / IŠJUNGTA

Įjungimas - paspauskite jungiklio mygtuką (9).

Išjungimas - atieskite jungiklio mygtuko (9) spaudimą.

Kiekvieną kartą paspaudus įjungimo / išjungimo mygtuką (9), lemputė užsidega

(LED) lemputė (10) apšviečia darbo vietą.

GREIČIO KONTROLĖ

Atsukimo arba gręžimo greitį galima reguliuoti darbo metu didinant arba mažinant jungiklio mygtuko (9) spaudimą. Greičio reguliavimas leidžia lėtai pradėti darbą, todėl gręžiant skylės tinke ar plytelėse

grąžtas neslysta, o įsukant ir atsukant varžtus padeda išlaikyti darbo kontrolę.

PERKROVOS SANKABA

Nustatę sukimo momento reguliavimo žiedą (3) į pasirinktą padėtį, visam laikui nustatysite sankabą į nurodytą sukimo momento dydį. Pasiekus nustatytą sukimo momento dydį, perkrovos sanka b a automatiškai išsijungia. Tai apsaugo nuo per gilaus varžto įsukimo ir grąžto-suktuvo sugadinimo.

SUKIMO MOMENTO KONTROLĖ

- Skirtingiems varžtams ir skirtingoms medžiagoms naudojami skirtingi sukimo momento dydžiai.
- Sukimo momentas tuo didesnis, kuo didesnis skaičius atitinka tam tikrą padėtį (D pav.).
- Nustatykite sukimo momento reguliavimo žiedą (3) į nurodytą sukimo momento dydį.
- Visada pradėkite nuo mažesnio sukimo momento.
- Sukimo momentą didinkite palaipsniui, kol pasieksite patenkinamą rezultatą.
- Norint išsukti varžtus, reikia pasirinkti aukštesnius nustatymus.
- Norėdami gręžti, pasirinkite gręžimo simboliu pažymėtą nustatymą. Naudojant šį nustatymą pasiekama didžiausia sukimo momento vertė.
- Gebėjimas pasirinkti tinkamą sukimo momento nustatymą įgyjamas praktiškai.

Nustatę sukimo momento valdymo žiedą į gręžimo padėtį, išjungsitė perkrovos sankabą.

DARBO ĮRANKIO MONTAVIMAS

- Nustatykite sukimosi krypties jungiklį (5) į vidurinę padėtį.
- Pasukdami greitpuodžio griebtuvo žiedą (2) prieš laikrodžio rodyklę (žr. ženkliniimą ant žiedo), pasieksitė norimą žandikaulio angą, kad būtų galima įstatyti grąžto ar atsuktuvo antgalį (E pav.).
- Norėdami pritvirtinti įrankį, pasukitė greito atlaisvinimo griebtuvo žiedą (2) pagal laikrodžio rodyklę ir tvirtai priveržkitė.

Darbo įrankis išardomas atvirkštine tvarka nei surenkamas.

Kai gręžtuvo ar atsuktuvo antgalį tvirtinatė greito veikimo griebtuve, įsitikinkitė, kad įrankis yra tinkamai padėtas. Naudodami trumpus atsuktuvo antgalius arba antgalius, kaip prailginimą naudokitė papildomą magnetinį laikiklį.

SUKIMOSI KRYPTIS PAGAL LAIKRODŽIO RODYKLĘ - PRIEŠ LAIKRODŽIO RODYKLĘ

Suklio sukimosi kryptis pasirenkama s u k i m o jungikliu (5) (F pav.).

Sukimas pagal laikrodžio rodyklę - nustatykitė jungiklį (5) į kraštutinę kairiąją padėtį.

Sukimas į kairę - nustatykitė jungiklį (5) į kraštutinę dešinę padėtį.

* Pažymėtina, kad kai kuriais atvejais jungiklio padėtis sukimosi atžvilgiu gali skirtis nuo aprašytosios. Reikėtų vadovautis grafiniais ženklais ant jungiklio arba įrenginio korpuso.

Saugumo padėtis yra vidurinė sukimosi krypties jungiklio (5) padėtis, apsauganti nuo atsitiktinio elektrinio įrankio paleidimo.

- Šioje padėtyje gręžtuvo / gręžtuvo paleisti negalima.
- Šioje pozicijoje keičiami grąžtai arba antgaliai.
- Prieš pradėdami eksploatuoti patikrinkitė, ar sukimosi krypties jungiklis (5) yra tinkamoje padėtyje.

Nekeiskitė sukimosi krypties, kol sukasi grąžto/suktuvo velenas.

PAVAROS KEITIMAS

Pavarų perjungimo jungiklis (4) (G pav.), kad padidintumėte greičio diapazonas.

I pavara: mažesnis apskuos, didelis sukimo momentas.

II pavara: didesnis greičio diapazonas, mažesnis sukimo momentas. Priklausomai nuo atliekamo darbo, nustatykitė pavarų perjungimo svirtelę į reikiamą padėtį. Jei perjungiklio negalima perjungti, šiek tiek pasukitė sukiklį.

Niekada nekeiskitė pavarų perjungimo svirties, kai gręžtuvas / atsuktuvas veikia. Tai gali sugadinti elektrinį įrankį.

Ilgą laiką gręžiant mažu sukimosi greičiu kyla pavojus, kad variklis perkais. Periodiškai darykitė pertraukas arba leiskitė staktėms dirbti didžiausiu greičiu be apkrovos maždaug 3 minutes.

RANKENĖLĖ

Grąžtas ir (arba) atsuktuvas turi praktišką rankeną (6), kuri naudojama pakabinti, pvz., ant montuotojo diržo dirbant aukštyje.

EKSPLOATACIJA IR PRIEŽIŪRA

Prieš atlikti d a m i bet kokius įrenginio montavimo, reguliavimo, taisymo ar eksploatavimo darbus, išimkitė iš jo akumuliatorių.

PIEŽIŪRA IR SAUGOJIMAS

- Rekomenduojama prietaisą valyti iš karto po kiekvieno naudojimo.
- Valymui nenaudokitė vandens ar kitų skysčių.
- Įrenginį reikia valyti sausu audiniu arba pūsti mažo slėgio suslėgtu oru.
- Nenaudokitė jokių valiklių ar tirpiklių, nes jie gali pažeisti plastikines dalis.
- Kad įrenginys neperkaistų, reguliariai valykitė variklio korpuse esančias ventiliacijos angas.
- Jei komutatoriuje atsiranda pemelyg didelis kibirkščiavimas, leiskitė kvalifikuotam specialistui patikrinti variklio anginių šepetėlių būklę.
- Visada laikykitė prietaisą sausoje, vaikams nepasiekiamoje vietoje.
- Laikykitė prietaisą su išimtu akumuliatoriumi.

GREITO VEIKIMO GRIEBTUVO KEITIMAS

Greito atlaisvinimo griebtuvas prisukamas prie grąžto verpstės sriegio. - atsuktuvu ir papildomai pritvirtintas varžtu.

- Nustatykitė sukimosi krypties jungiklį (5) į vidurinę padėtį.
- Atlaisvinkitė greitpuodžio griebtuvo žandikaulius (1) ir atsukitė prispaudimo varžtą (kaišysis sriegis) (H pav.).
- Įstatykitė šešiakampį veržliarakį į greitpuodžio griebtuvą ir lengvai smogkitė į kitą šešiakampio veržliarakčio galą.
- Atsukitė greito atlaisvinimo griebtuvą.
- Greito veikimo griebtuvas montuojamas atvirkštine tvarka nei nuimamas.

Bet kokius defektus turėtų pašalinti gamintojo įgaliotasis techninės priežiūros skyrius.

TECHNINĖS SPECIFIKACIJOS ĮVERTINIMO DUOMENYS

PARAMETRAS		VERTĖ
Akumulatoriaus įtampa		18 V NUOLATINĖ SROVĖ
Tuščiosios eigos greičio diapazonas	pavara I	0-350 min. ⁻¹
	pavara II	0-1250 min. ⁻¹
Greito veikimo griebtuvo taikymo sritis		0,8-10 mm
Sukimo momento reguliavimo diapazonas		1 - 19 plius grežimas
Maksimalus sukimo momentas (minkštas atsukimas)		28 Nm
Didžiausias sukimo momentas (sunkus atsukimas)		44 Nm
Maksimalus grežimo skersmuo medienoje		30
Maksimalus metalo grežimo skersmuo		10
Maksimalus betono grežimo skersmuo		-
Suklio sriegis		3/8" x 24UNF
Maksimalus medsaigčių dydis		8x80
Apsaugos laipsnis		IPX0
Apsaugos klasė		III
Masė		1,05 kg
Gamybos metai		2023

TRIUKŠMO IR VIBRACIJOS DUOMENYS

Garso slėgio lygis	L _{PA} = 85 dB (A) K=3dB (A)
Garso galios lygis	L _{WA} = 96 dB (A) K=3dB (A)
Vibracijos pagreičio vertės	a _h = 1,552 m/s ² K=1,5 m/s ²

TRIUKŠMO IR VIBRACIJOS DUOMENYS

Informacija apie triukšmą ir vibraciją

Toliau instrukcijoje pagal standartą EN 60745 pateikiamas triukšmo sklaidimas, pavyzdžiui, g a r s o slėgio lygis L_{PA} ir garso galios lygis L_{WA}, b e i matavimo neapibrėžtis K.

Toliau pateikiamos vibracijos vertės a_h ir matavimo neapibrėžtis K, nustatytos pagal standartą EN 60745-2-1.

Toliau šiose instrukcijose nurodytas vibracijos lygis buvo išmatuotas pagal standartą EN 60745 nurodytą matavimo procedūrą ir gali būti naudojamas elektriniams įrankiams palyginti. Jis taip pat gali būti naudojamas preliminariam vibracijos poveikio įvertinimui.

Nurodytas vibracijos lygis atitinka pagrindinį elektrinio įrankio naudojimo būdą. Jei elektrinis įrankis naudojamas kitais tikslais arba su kitais darbo įrankiais ir jei jis nėra pakankamai prižiūrimas, vibracijos lygis gali pasikeisti. Dėl pirmiau nurodytų priežasčių per visą darbo laikotarpį gali padidėti vibracijos poveikis.

Norint tiksliau įvertinti vibracijos poveikį, būtina atsižvelgti į laikotarpius, kai elektrinis įrankis yra išjungtas arba kai jis įjungtas, bet nenaudojamas darbu. Tokiu būdu bendras vibracijos poveikis gali būti gerokai mažesnis. Siekiant apsaugoti naudotoją nuo vibracijos poveikio, reikėtų imtis papildomų atsargumų priemonių, pavyzdžiui: prižiūrėti elektrinį įrankį ir darbo įrankius, užtikrinti tinkamą rankų temperatūrą, tinkamai organizuoti darbą.

Garso slėgio lygis: L_{PA} = 84 dB (A) K=3dB (A) Garso galios lygis: L_{WA} = 84 dB (A) K=3dB (A) L_{WA} = 95 dB (A) K=3dB (A) Vibracijos pagreičio vertė: a_h = 1,552 m/s² K = 1,5 m/s²

GRAPHITE ENERGY+ sistemos akumulatorius		
Parametras	Vertė	
Akumulatoriaus tipas	58G001	58G004
Akumulatoriaus įtampa	18 V NUOLATINĖ SROVĖ	18 V NUOLATINĖ SROVĖ
Akumulatoriaus tipas	Li-Ion	Li-Ion
Akumulatoriaus talpa	2000 mAh	4000 mAh
Aplinkos temperatūros diapazonas	4 ^o C - 40 C ^o	4 ^o C - 40 C ^o
Įkrovimo laikas su įkrovikliu 58G002	1 h	2 h

Masė	0,400 kg	0,650 kg
Gamybos metai	2023	2023

GRAPHITE ENERGY+ sistemos įkroviklis	
Parametras	Vertė
Įkroviklio tipas	58G002
Maitinimo įtampa	230 V KINTAMOSIOS SROVĖS
Maitinimo dažnis	50 Hz
Įkrovimo įtampa	22 V NUOLATINĖ SROVĖ
Maksimali įkrovimo srovė	2300 mA
Aplinkos temperatūros diapazonas	4 ^o C - 40 C ^o
Akumulatoriaus įkrovimo laikas 58G001	1 h
Akumulatoriaus įkrovimo laikas 58G004	2 h
Apsaugos klasė	II
Masė	0,300 kg
Gamybos metai	2023

APLINKOS APSAUGA

	Elektra varomų gaminių negalima išmesti kartu su buitėmis atliekomis, juos reikia pristatyti į atitinkamas utilizavimo vietas. Dėl informacijos apie šalinimą kreipkitės į gamnio pardavėją arba vietos valdžios instituciją. Elektros ir elektroninės įrangos atliekos yra ekologiškai inertinių medžiagų. Neperdirbta įranga kelia potencialų pavojų aplinkai ir žmonių sveikatai.
---	--

"Grupa Topex Spółka z ograniczoną odpowiedzialnością" "Spółka komandytowa", kurios registruota buveinė yra Varšuvoje, ul. Pograniczna 2/4 (toliau - "Grupa Topex") informuoja, kad visos autorių teisės į šio vadovo (toliau - "Vadovas") turinį, įskaitant, be kita ko, jo tekstą, nuotraukas, diagramas, brėžinius, taip pat jo kompoziciją, priklauso tik "Grupa Topex" ir yra teisinės apsaugos objektas pagal 1994 m. vasario 4 d. Autorių teisių ir gretutinių teisių įstatymą (Žin., 2006, Nr. 90 Poz. 631, su pakeitimais). Kopijuoti, apdoroti, skelbti, keisti visa vadova ir atskirus jo elementus komerciniais tikslais be raštiško "Grupa Topex" sutikimo yra griežtai draudžiama ir gali užtraukti civilinę ir baudžiamąją atsakomybę.

EB atitikties deklaracija

Gamintojas: Sp. k., Pograniczna 2/4 02-285 Warszawa

Produktas: Akumulatorinis grežtuvas/suktuvais

Modelis: 58G000

Prekybos pavadinimas: GRAPHITE

Serijos numeris: 00001 + 99999

Už šią atitikties deklaraciją atsako tik gamintojas.

Pirmiau aprašytas gaminys atitinka šiuos dokumentus:

Mašinų direktyva 2006/42/EB

Elektromagnetinio suderinamumo direktyva 2014/30/ES

RoHS direktyva 2011/65/ES su pakeitimais, padarytais Direktyva 2015/863/ES

Ir atitinka standartų reikalavimus:

EN 62841-1:2015; EN 62841-2-1:2018;;

EN IEC 55014-1:2021; EN IEC 55014-2:2021;

EN IEC 63000:2018

Ši deklaracija taikoma tik rinkai pateiktoms mašinoms ir neapima sudedamųjų dalių.

prideda galutinės naudotojas arba atlieka vėliau.

ES reziduocinio asmens, įgalioto rengti techninę dokumentaciją, vardas, pavardė ir adresas:

Pasirašyta:

Grupa Topex Sp. z o.o. Sp.k.

Pograniczna gatvė 2/4

02-285 Varšuva

Paweł Kowalski

Paweł Kowalski

TOPEX GROUP kokybės pareigūnas

Varšuva, 2023-11-30

LV

TULKOŠANAS (LIETUŲAJA) ROKASGRĀMATA

AKUMULATORA URBJMAŠĪNA/SKRŪVGRIEZIS

58G000

PIEZĪME: PIRMS IERĪCES LIETOŠANAS RŪPĪGI IZLASIET ŠO ROKASGRĀMATU UN SAGLABĀJIET TO TURPMĀKAI LIETOŠANAI.

ĪPAŠI DROŠĪBAS NOTEIKUMI

ĪPAŠI NOTEIKUMI URBJA/SKRŪVGRIEŽA DROŠAI DARBĪBAI

- Strādājot ar urbjmašīnu/vērtuvi, lietojiet ausu aizsarglīdzekļus un aizsargbrilles. Trokšņa iedarbība var izraisīt dzirdes zudumu. Metāla skaidas un citas lidojošas daļiņas var izraisīt paliekošus acu bojājumus.
- Veicot darbus, kuros darba rīks var saskarties ar slēptiem elektrības vadiem, turiet rīku par roktura izolētajām virsmām. Saskaroties ar elektrotīkla kabeļi, spriegums var tikt pārmests uz instrumenta metāla daļām, kas var izraisīt elektriskās strāvas triecienu.

PAPILDU NOTEIKUMI DROŠAI URBJMAŠĪNAS/DZIRVGRIEZES DARBĪBAI

- Izmantojiet tikai ieteiktās baterijas un lādētājus. Akumulatorus un lādētājus nedrīkst izmantot citiem mērķiem.
- Darbības laikā nemainiet instrumenta vārpstas rotācijas virzienus. Pretējā gadījumā urbjmašīna var tikt bojāta.
- Urbjmašīnas/dzirmaviņas tīrīšanai izmantojiet mīkstu, sausu drānu. Nekad nelietojiet mazgāšanas līdzekļus vai spirtu.
- Bojātu ierīci neremontējiet. Remontu drīkst veikt tikai ražotājs vai pilnvarots servisa centrs.

PAREIZA AKUMULATORU LIETOŠANA UN EKSPLUATĀCIJA

- Akumulatora uzlādes procesam jābūt lietotāja kontrolē.
- Izvairieties no akumulatora uzlādes temperatūrā, kas zemāka par 0°C.
- Uzlādējiet akumulatorus tikai ar ražotāja ieteikto lādētāju. Izmantojot lādētāju, kas paredzēts cita tipa akumulatoru uzlādei, pastāv ugunsgrēka risks.
- Kad akumulators netiek lietots, turiet to tālāk no metāla priekšmetiem, piemēram, papīra saspraudēm, monētām, atslēgu nagiem, skrūvēm vai citiem maziem metāla priekšmetiem, kas var radīt īssavienojumu akumulatora termināļos. Akumulatora spaiļu īssavienojums var izraisīt apdegumus vai ugunsgrēku.

Akumulatoru bojājumu un/vai nepareizas lietošanas gadījumā var izdalīties gāzes. Izvēdiniet telpu, diskomforta gadījumā konsultējieties ar ārstu. Gāzes var bojāt elpošanas ceļus.

- Ekstrēmos apstākļos var rasties šķidrums noplūde no akumulatora. Šķidrums noplūde no akumulatora var izraisīt kairinājumu vai apdegumus. Ja tiek konstatēta noplūde, rīkojieties šādi:
- Rūpīgi noslaukiet šķidrumu ar drānu. Izvairieties no šķidruma saskares ar ādu vai acīm.
- Ja šķidrums nonāk saskarē ar ādu, attiecīgā ķermeņa vieta nekavējoties jānomazgā ar lielu daudzumu tīru ūdens vai jāneitralizē šķidrums ar vieglu skābi, piemēram, citronu sulu vai etiķi.
- Ja šķidrums nokļūst acīs, nekavējoties vismaz 10 minūtes skalot acis ar lielu daudzumu tīru ūdens un meklēt medicīnisku palīdzību.
- Neizmantojiet bojātu vai pārveidotu akumulatoru. Bojātas vai pārveidotas baterijas var darboties neparedzēti, izraisot ugunsgrēku, sprādzienu vai bojājumu.
- Ievainojumu brīesmas.

Akumulatoru nedrīkst pakļaut mitruma vai ūdens iedarbībai.

- Akumulatoru vienmēr turiet tālu no karstuma avota. Neatstājiet to ilgstoši augstā temperatūrā (tiešos saules staros, radiatoru tuvumā vai vietās, kur temperatūra pārsniedz 50°C).
- Akumulatoru nepakļaujiet uguns iedarbībai vai pārmērīgai temperatūrai. Uguns vai temperatūras virs 130°C iedarbība var izraisīt sprādzienu.

PIEZĪME: 130°C temperatūru var norādīt kā 265°F.

Jāievēro visi uzlādes norādījumi, un akumulatoru nedrīkst uzlādēt temperatūrā, kas ir ārpus ekspluatācijas instrukcijas datu tabulā norādītā diapazona. Nepareiza uzlāde vai uzlāde

temperatūrā, kas ir ārpus norādītā diapazona, var sabojāt akumulatoru un palielināt ugunsgrēka risku.

AKUMULATORU REMONTS:

- Bojātas baterijas nedrīkst remontēt. Akumulatoru drīkst remontēt tikai ražotājs vai pilnvarots servisa centrs.
- Izlietotā baterija jānogādā šāda veida bīstamo atkritumu iznīcināšanas centrā.

LĀDĒTĀJA DROŠĪBAS INSTRUKCIJAS

- Lādētājus nedrīkst būt pakļauts mitruma vai ūdens iedarbībai. Ūdens iekļūšana lādētāja palielina triecienu risku. Lādētāju drīkst lietot tikai telpās, sausās telpās.
- Pirms apkopes vai tīrīšanas darbu veikšanas atvienojiet lādētāju no elektrotīkla.
- Nelietojiet lādētāju uz viegli uzliesmojošas virsmas (piemēram, papīra, tekstīla) vai viegli uzliesmojošu vielu tuvumā. Lādētāja temperatūras paaugstināšanās lādēšanas procesa laikā rada aizdegšanās risku.
- Katru reizi pirms lietošanas pārbaudiet lādētāja, kabeļa un kontaktdakšas stāvokli. Ja tiek konstatēti bojājumi, lādētāju nelietojiet. Nemēģiniet izjaukt lādētāju. Visus remontdarbus nododiet autorizētai servisa darbnīcai. Nepareiza lādētāja uzstādīšana var radīt elektriskās strāvas triecienu vai ugunsgrēka risku.
- Bēmi n fiziski, emocionāli vai garīgi atpalikušas personas, kā arī citas personas, kuru pieredze vai zināšanas nav pietiekamas, lai darbinātu lādētāju, ievērojot visus drošības pasākumus, nedrīkst lietot lādētāju bez atbildīgas personas uzraudzības. Pretējā gadījumā pastāv risks, ka ierīce tiks nepareizi lietota, kā rezultātā var tikt gūti ievainojumi.

Ja lādētājs netiek lietots, tas jāatvieno no elektrotīkla.

Jāievēro visi uzlādes norādījumi, un akumulatoru nedrīkst uzlādēt temperatūrā, kas ir ārpus ekspluatācijas instrukcijas tabulā norādītā diapazona. Nepareiza uzlāde vai uzlāde temperatūrā, kas ir ārpus norādītā diapazona, var sabojāt akumulatoru un palielināt ugunsgrēka risku.

LĀDĒTĀJA REMONTS

- Bojātu lādētāju nedrīkst remontēt. Lādētāja remontu drīkst veikt tikai ražotājs vai pilnvarots servisa centrs.

Izlietotais lādētājs jānogādā šāda veida atkritumu iznīcināšanas centrā.

UZMANĪBU: Ierīce ir paredzēta darbam telpās.

Neraugoties uz to, ka tiek izmantota pēc būtības droša konstrukcija, drošības pasākumi un papildu aizsardzības pasākumi, darba laikā vienmēr pastāv atlikušais traumu risks.

Li-Ion akumulatori var noplūst, aizdegties vai eksplodēt, ja tie tiek uzkaršēti augstā temperatūrā vai īssavienoti. Neglabājiet tās automašīnā karstās un saulainās dienās. Neatveriet akumulatoru komplektu. Li-Ion akumulatori satur elektroniskās drošības ierīces, kuru bojājuma gadījumā akumulators var aizdegties vai eksplodēt. Izmantoto piktogrammu skaidrojums

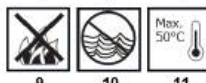

1. Izlasiet lietošanas instrukciju, ievērojiet tajā ietvertos brīdinājumus un

drošības nosacījumus.

2. Nēsājiet aizsargbrilles un ausu aizsargglīdzekļus.

3. Sargājiet bērnus no ierīces.

4. Protect no lietus.

5. Izmantojiet iekšējā, pasargājot no ūdens un mitruma.

6. Pārstrāde.

7. Otrā aizsardzības klase.

8. Selektīvā vākšana.

9. Neieņemiet šūnas ugunī.

10. Bīstams ūdens videi.

11. Nepieļaujiet, ka karstums pārsniedz 50°C.

UZSTĀDĪŠANA/UZSTĀDĪŠANA SAGATAVOŠANĀS DARBAM

AKUMULATORA IZŅEMŠANA / IEVIETOŠANA

- Iestatiet rotācijas virziena slēdzi (5) centrālajā pozīcijā.
- Nospiediet akumulatora fiksēšanas pogu (8) un izvelciet akumulatoru.
- (7) (A attēls).
- Ievietojiet uzlādēto akumulatoru (7) roktura turētājā, līdz akumulatora fiksācijas poga (8) dzirdami ieslēdzas.

AKUMULATORA UZLĀDE

Ierīce tiek piegādāta ar daļēji uzlādētu akumulatoru. Akumulators jālādē apstākļos, kad apkārtējā temperatūra ir no 40°C līdz 400°C. Jauns akumulators vai ilgstoši nelietots akumulators sasniegs pilnu jaudu pēc aptuveni 3 - 5 uzlādes un izlādes cikliem.

- Izņemiet akumulatoru (7) no ierīces (A attēls).
- Iespraidiet lādētāju elektrotīkla kontaktligzdā (230 V maiņstrāvas).
- Ievietojiet akumulatoru (7) lādētājā (12) (B attēls). Pārbaudiet, vai akumulators ir pareizi ievietots (ievietots līdz galam).

UZMANĪBU

Kad lādētājs ir pievienots elektrotīkla kontaktligzdai (230 V maiņstrāvas), uz lādētāja iedegas zaļā LED (11), kas norāda, ka spriegums ir pievienots.

Kad akumulators (7) ir ievietots lādētājā (12), uz lādētāja iedegas sarkanais LED (11), kas norāda, ka akumulators tiek uzlādēts.

Tajā pašā laikā akumulatora uzlādes stāvokļa zaļā LED (14) pulsējoši iedegas dažādos modeļos (sk. aprakstu tālāk).

- **Impulsa apgaismojums visos LED indikatoros** - norāda, ka akumulators ir izsmelts un ir nepieciešams to uzlādēt.
- **2 LED pulsējošs iedegums** - norāda uz daļēju izlādi.
- **Pulsējošs 1 LED** - norāda uz augstu akumulatora uzlādes līmeni.

Kad akumulators ir uzlādēts, lādētāja indikators (11) iedegas zaļā krāsā un visi akumulatora uzlādes statusa indikatori (14) nepārtraukti iedegas. Pēc noteikta laika (aptuveni 15 s) akumulatora uzlādes stāvokļa indikatori (14) nodziest.

Akumulatoru nedrīkst uzlādēt ilgāk par 8 stundām. Pārsniedzot šo laiku, var tikt bojātas akumulatora uzlādes stāvokļa šūnas. Lādētājs neizslēdzas automātiski, kad akumulators ir pilnībā uzlādēts. Uz lādētāja joprojām degs zaļais LED indikators. Akumulatora uzlādes stāvokļa indikators pēc kāda laika izslēgsies. Pirms akumulatora izņemšanas no lādētāja kontaktligzdas atvienojiet strāvas padevi. Izvairieties no secīgas īslaicīgas uzlādes. Neuzlādējiet akumulatoru pēc īslaicīgas lietošanas. Ievērojams laika samazinājums starp nepieciešamajām uzlādēm norāda, ka akumulators ir nolietojies un ir jānomaina.

Uzlādes laikā akumulatori sasilst. Neuzsāciet darbu uzreiz pēc uzlādes - pagaidiet, līdz akumulators ir sasniedzis istabas temperatūru. Tas novērsīs akumulatora bojājumus.

AKUMULATORA UZLĀDES STATUSA INDIKĀCIJA

Akumulators ir aprīkots ar akumulatora uzlādes stāvokļa indikatoru (3 LED) (14). Lai pārbaudītu akumulatora uzlādes stāvokli, nospiediet akumulatora uzlādes stāvokļa indikatora pogu (13) (C attēls). Visu LED indikatoru iedegšanās norāda uz augstu akumulatora uzlādes līmeni. Divu diodu iedegšanās norāda uz daļēju izlādi. Tikai 1 diodes iedegšanās norāda, ka akumulators ir izlādējies un tas ir jāuzlādē.

KONSTRUKCIJA UN MĒRĪJS

Urbs/dzinējs ir ar akumulatoru darbināms elektroinstruments. To darbinā

līdzstrāvas līdzstrāvas komutatora motors ar pastāvīgo magnētu kopā ar planetāro pārnesumkārbu. Urbs/dzinvirgriezis ir paredzēts skrūvju un buļskrūvju ieskrūvēšanai un atskrūvēšanai kokā, metālā, plastmasā un keramikā, kā arī caurumu uršanai iepriekš minētajos materiālos. Akumulatora, bezvadu elektriskā darbarīki ir īpaši nodrošināti iekšdarbiem, telpu pielāgošanai u. tml.

Neizmantojiet elektroinstrumentu nepareizi.

GRAFISKO LAPU APRAKSTS

Tālāk norādītā numerācija attiecas uz ierīces sastāvdaļām, kas parādītas šīs rokasgrāmatas grafiskajās lapās.

1. Quick-action skava
2. Quick-action stiprinājuma gredzens
3. Torque vadības gredzens
4. Gear shift slēdzis
5. Direction rotācijas slēdzis
6. Handle
7. Akumulators
8. Battery stiprinājuma poga
9. Switch
10. Apgaismojums
11. LED
12. Lādētājs
13. Battery uzlādes statusa indikators poga
14. Akumulatora uzlādes statusa indikācija (LED).

* Starp rasējumu un izstrādājumu var būt atšķirības.

SPINDLE BRAKE

Urbjmašīnai/mašīnurbim ir elektroniskā bremze, kas aptur vārpstu, tiklīdz spiediens uz slēdža pogu ir atlaists.

(9). Bremze nodrošina skrūvēšanas un uršanas precizitāti, neļaujot vārpstai brīvi griezties, kad tā ir izslēgta.

DARBĪBA / IESTĀTĪJUMI

IESLĒGTS/UZSLĒGTS

Ieslēgšana - nospiediet slēdža pogu (9).

Izslēgšana - atlaidiet spiedienu uz slēdža pogu (9).

Katru reizi, kad tiek nospiesta ieslēgšanas/izslēgšanas poga (9), iedegas gaisma.

(LED) gaisma (10) apgaismo darba zonu.

ĀTRUMA KONTROLE

Skrūvgriešanas vai uršanas ātrumu var regulēt darbības laikā, palielinot vai samazinot spiedienu uz slēdža pogu (9). Ātruma regulēšana ļauj lēni sākt darbu, kas, urjot caurumus apmetumā vai fitēs, novērš urbja izslīdēšanu, bet, skrūvējot un atskrūvējot, palīdz saglabāt darba kontroli.

PĀRSLODZES SAJŪGS

Iestatot griezes momenta regulēšanas gredzenu (3) izvēlētajā pozīcijā, sajūgs tiek pastāvīgi iestatīts uz noteikto griezes momenta lielumu. Kad iestatītais griezes moments ir sasniegts, pārslodzes sajūgs tiek automātiski izslēgts. Tas novērš skrūves iedzišanu pārāk dziļi vai urbjmašīnas-skrūvgriezes bojājumus.

GRIEZES MOMENTA KONTROLE

- Dažādām skrūvēm un dažādiem materiāliem tiek izmantoti dažādi griezes momenta lielumi.
- Griezes moments ir jo lielāks, jo lielāks skaitlis atbilst attiecīgajai pozīcijai (D attēls) .
- Iestatiet griezes momenta regulēšanas gredzenu (3) uz norādīto griezes momenta lielumu.
- Vienmēr sāciet ar mazāku griezes momentu.
- Pakāpeniski palieliniet griezes momentu, līdz tiek sasniegts apmierinošs rezultāts.
- Skrūvju noņemšanai jāizvēlas augstākā iestatījumi.
- Uršanai izvēlieties iestatījumu, kas apzīmēts ar urbja simbolu. Ar šo iestatījumu tiek sasniegta vislielākā griezes momenta vērtība.
- Spēja izvēlēties pareizo griezes momenta iestatījumu tiek apgūta ar praksi.

Griezes momenta regulēšanas gredzena iestatīšana uršanas pozīcijā deaktivizē pārslodzes sajūgu.

DARBA RĪKA UZSTĀDĪŠANA

- Iestatiet rotācijas virzienu slēdži (5) centrālajā pozīcijā.
- Pagrieziet ātras darbības skavas gredzenu (2) pretēji pulkstenrādītāja rādītāja virzienam (skat. markējumu uz gredzenu), tiek sasniegts vēlamais spaiļes atvērums, kas ļauj ievietot urbi vai skrūvgriezi (E atēlis).
- Lai nostiprinātu darbarīku, pagrieziet ātras atbrīvošanas skavas gredzenu (2) pulkstenrādītāja kustības virzienā un stingri pievelciet.

Darbarīka demontāža tiek veikta pretējā secībā, nekā tā montāža.

Nostiprinot urbjā vai skrūvgriežā uzgalīti ātrdarbīgajā skavā, pārliecinieties, vai instruments ir pareizi novietots. Ja izmantojat īsus skrūvgriežus uzgaļus vai uzgaļus, izmantojiet papildu magnētisko turētāju kā pagarinājumu.

ROTĀCIJAS VIRZIENS PULKSTENRĀDĪTĀJA VIRZIENĀ - PRETĒJI PULKSTENRĀDĪTĀJA VIRZIENAM
Vārpstas rotācijas virzienu izvēlas, izmantojot rotācijas slēdži (5) (F atēlis).

Rotācija pulkstenrādītāja kustības virzienā - iestatiet slēdži (5) galējā kreisajā pozīcijā.

Rotācija pa kreisi - iestatiet slēdži (5) galējā labajā pozīcijā.

* Jāņem vērā, ka dažos gadījumos slēdža stāvoklis atbilst pret rotāciju var atšķirties no aprakstītā. Jāņem vērā grafiskās zīmes uz slēdža vai ierīces korpusa.

Drošības pozīcija ir rotācijas virzienu slēdža (5) vidējā pozīcija, kas novērš nejausu elektroinstrumenta iedarbināšanu.

- Šajā pozīcijā urbjmašīnu/mašīnurvī nevar iedarbināt.
- Šo pozīciju izmanto, lai nomainītu urbjus vai uzgaļus.
- Pirms nodošanas ekspluatācijā pārbaudiet, vai rotācijas virzienu slēdžis (5) ir pareizajā pozīcijā.

Nemainiet rotācijas virzienu, kamēr urbjmašīnas/skrūvgrieža vārpsta griežas.

PĀRNESUMU PĀRSLĒGŠANA

Pārnēsumu pārslēgšanas slēdžis (4) (G atēlis), lai palielinātu ātrumu.

ātruma diapazonos.

I pārnēsums: zemāks apgriezienu diapazons, liels griezes moments.

II pārnēsums: lielāks ātruma diapazons, mazāks griezes moments. Atkarībā no veicamā darba iestatiet pārnēsumu pārslēgšanas slēdži pareizajā pozīcijā. Ja slēdži nevar pārvietot, nedaudz pagrieziet vārpstu.

Nekad nemainiet pārnēsumu pārslēgšanas slēdži, kamēr urbjmašīnas/skrūvgriezis darbojas. Tas var sabojāt elektroinstrumentu.

Ilgstoša urbšana ar mazu vārpstas apgriezienu rādā motora pārkaršanas risku. Periodiski veiciet pārtraukumus vai ļaujiet darbgaldū darbināt ar maksimālo ātrumu bez slodzes aptuveni 3 minūtes.

ROKASES

Urbim/skrūvgriezim ir praktisks rokturis (6), ko izmanto, lai piekarinātu, piemēram, pie montiera jostas, strādājot augstumā.

EKSPLOATĀCIJA UN APKOPE

Pirms instalēšanas, regulēšanas, remonta vai darbības veikšanas a n a izņemiet akumulatoru no ierīces.

APKOPE UN UZGLABĀŠANA

- Ierīci ieteicams tīrīt uzreiz pēc katras lietošanas reizes.
- Tīrīšanai neizmantojiet ūdeni vai citus šķidrumus.
- Ierīce jānotīra ar sausu drānu vai jāizpūš ar zema spiediena saspiešu gaisu.
- Nelietojiet nekādus tīrīšanas līdzekļus vai šķīdinātājus, jo tie var sabojāt plastmasas detaļas.
- Regulāri tīrīt ventilācijas atveres motora korpusā, lai novērstu ierīces pārkaršanu.
- Ja komutatorā rodas pārmērīga dzirksteļošana, uzticiet kvalificētai personai pārbaudīt motora ogles suku stāvokli.
- Vienmēr uzglabājiet ierīci sausā, bērniem nepieejamā vietā.
- Uzglabājiet ierīci ar izņemtu akumulatoru.

ĀTRAS DARBĪBAS SKAVAS NOMAIŅA

Ātras atbrīvošanas skava tiek uzskūvēta uz urbjā vārpstas vītnes.

- skrūvgriezi un papildus nostiprināt ar skrūvi.

- Iestatiet rotācijas virzienu slēdži (5) centrālajā pozīcijā.
- Atvākojiet ātrdarbīgā skavas spaiļes (1) un atskrūvējiet fiksācijas skrūvi (kreisā vītne) (H atēlis).
- Ievietojiet sešstūra uzgriežņu atslēgu ātras darbības skavotājā un viegli uzspiediet uz sešstūra atslēgas otu galu.
- Atskrūvējiet ātras atbrīvošanas skavu.
- Ātras darbības skavas uzstādīšana tiek veikta pretējā secībā kā tās noņemšana.

Jebkādi defekti jānovērš ražotāja pilnvarotajā servisa nodaļā.

TEHNISKĀS SPECIFIKĀCIJAS RITINGA DATI

PARAMETRS	VALUE
Akumulatora spriegums	18 V LIDZSTRĀVAS SPRIEGUMS
Tukšās darbības ātruma diapazons	I rīks 0-350 min ⁻¹ pārnēsums II 0-1250 min ⁻¹
Ātras darbības skavas darbības joma	0,8-10 mm
Griezes momenta regulēšanas diapazons	1 - 19 plus urbšana
Maksimālais griezes moments (miksta skrūvēšana)	28 Nm
Maksimālais griezes moments (skrūvējot ar grūti skrūvējamu skrūvi)	44 Nm
Maksimālais urbšanas diametrs kokā	30
Maksimālais metāla urbšanas diametrs	10
Maksimālais urbšanas diametrs betonā	-
Vārpstas vītne	3/8" x 24UNF
Maksimālais koka skrūvju izmērs	8x80
Aizsardzības pakāpe	IPX0
Aizsardzības klase	III
Masu	1,05 kg
Ražošanas gads	2023

TROKŠNA UN VIBRĀCIJAS DATI

Skaņas spiediena līmenis	L _{PA} = 85 dB (A) K=3dB (A)
Skaņas jaudas līmenis	L _{WA} = 96 dB (A) K=3dB (A)
Vibrācijas paātrinājuma vērtības	a _n = 1,552 m/s ² K=1,5 m/s ²

TROKŠŅA UN VIBRĀCIJAS DATI

Informācija par troksni un vibrāciju

Trokšņa emisijas, piemēram, skaņas spiediena līmenis L_{PA} un skaņas jaudas līmenis L_{WA} un mērījumu nenoteiktība K, ir norādītas turpmāk instrukcijās saskaņā ar EN 60745.

Vibrācijas vērtības a_n un mērījumu nenoteiktība K tika noteiktas saskaņā ar EN 60745-2-1, un tās ir norādītas turpmāk.

Turpmāk šajās instrukcijās norādītais vibrācijas līmenis ir izmērīts saskaņā ar standartā EN 60745 noteikto mērīšanas procedūru, un to var izmantot, lai salīdzinātu elektroinstrumentus. To var izmantot arī vibrācijas iedarbības sākotnējam novērtējumam.

Norādītais vibrācijas līmenis ir raksturīgs elektroinstrumenta pamata lietošanai. Ja elektroinstrumentu izmanto citos nolūkos vai kopā ar citiem darba rīkiem un ja tas netiek pietiekami uzturēts, vibrācijas līmenis var mainīties. Iepriekš minēto iemeslu dēļ var palielināties vibrācijas iedarbība visā darba laikā.

Lai precīzi novērtētu vibrācijas iedarbību, ir jāņem vērā periodi, kad elektroinstrumenti ir izslēgti vai kad tas ir ieslēgts, bet netiek izmantots darbam. Šādā veidā kopējā vibrācijas iedarbība var būt ievērojami mazāka. Jauveic papildu piesardzības pasākumu, lai aizsargātu lietotāju no vibrācijas ietekmes, piemēram, jāuztur elektroinstrumenti un darba rīki, jānodrošina atbilstoša roku temperatūra, pareiza darba organizācija.

Skaņas spiediena līmenis: Skaņas spiediena līmenis: L_{PA} = 84 dB (A) K=3dB (A) Skaņas jaudas līmenis: L_{WA} = 95 dB (A) K=3dB (A)

Vibrācijas paātrinājuma vērtība: a_n = 1,552 m/s² K = 1,5 m/s²

GRAPHITE ENERGY+ sistēmas akumulators		
Parametrs	Vērtība	
Akumulatora tips	58G001	58G004
Akumulatora spriegums	18 V LĪDZSTRĀVAS SPRIEGUMS	18 V LĪDZSTRĀVAS SPRIEGUMS
Akumulatora tips	Li-Ion	Li-Ion
Akumulatora ietilpība	2000 mAh	4000 mAh
Apkārtējās temperatūras diapazons	4 ^o C - 40 C ^o	4 ^o C - 40 C ^o
Uzlādes laiks ar lādētāju 58G002	1 h	2 h
Masu	0,400 kg	0,650 kg
Ražošanas gads	2023	2023

GRAPHITE ENERGY+ sistēmas lādētājs	
Parametrs	Vērtība
Lādētāja tips	58G002
Barošanas spriegums	230 V MAINSTRĀVA
Piegādes biežums	50 Hz
Uzlādes spriegums	22 V LĪDZSTRĀVAS SPRIEGUMS
Maksimālā uzlādes strāva	2300 mA
Apkārtējās temperatūras diapazons	4 ^o C - 40 C ^o
Akumulatora uzlādes laiks 58G001	1 h
Akumulatora uzlādes laiks 58G004	2 h
Aizsardzības klase	II
Masu	0,300 kg
Ražošanas gads	2023

VIDES AIZSARDZĪBA

	Ar elektroenerģiju darbināms izstrādājums nedrīkst izmest kopā ar sadzīves atkritumiem, bet tie jānogādā atbilstošās utilizācijas vietās. Lai iegūtu informāciju par utilizāciju, sazinieties ar sava izstrādājuma izplatītāju vai vietējo iestādi. Elektrisko un elektronisko iekārtu atkritumi satur videi nekaitīgas vielas. Nepārstrādātas iekārtas rada potenciālu risku videi un cilvēku veselībai.
--	---

"Grupa Topex Spółka z ierobeżoną odpowiedzialnością" Spółka komandytowa ar juridisko adresi Varšava, ul. Pograniczna 2/4 (turpmāk tekstā - "Grupa Topex") informē, ka visas aroftiesības uz šīs rokasgrāmatas (turpmāk tekstā - "Rokasgrāmata") saturu, tostarp, cita starpā, tās tekstu, fotogrāfijām, diagrammām, zīmējumiem, kā arī tās sastāvu, pieder tikai grupai Grupa Topex un ir pakļautas tiesiskai aizsardzībai saskaņā ar 1994. gada 4. februāra Likumu par aroftiesībām un blakustiesībām (OV 2006, Nr. 90 Poz. 631, ar grozījumiem). Visas Rokasgrāmatas un tās atsevišķu elementu kopēšana, apstrāde, publicēšana, pārveidošana komerciālos nolūkos bez Grupa Topex rakstiski izteiktas piekrišanas ir stingri aizliegti un var novest pie civiltiesiskās un krimināltbildības.

EK atbilstības deklarācija

Ražotājs: Sp.k., Pograniczna 2/4 02-285 Warszawa

Izstrādājums: Akumulatora urbjmašina/drivers

Modelis: 58G000

Tirdzniecības nosaukums: GRAPHITE

Sērjais numurs: 00001 + 99999

Šī atbilstības deklarācija ir izdota uz ražotāja atbildību.

Iepriekš aprakstītais izstrādājums atbilst šādiem dokumentiem:

Mašīnu direktīva 2006/42/EK

Elektromagnētiskās saderības direktīva 2014/30/ES

RoHS Direktīva 2011/65/ES, kurā grozījumi izdarīti ar Direktīvu

2015/863/ES

Un atbilst standartu prasībām:

EN 62841-1:2015; EN 62841-2-1:2018;;

EN IEC 55014-1:2021; EN IEC 55014-2:2021;

EN IEC 63000:2018

Šī deklarācija attiecas tikai uz tirgū laistajām mašīnām, un tā neattiecas uz sastāvdaļām.

pievieno galalietotājs vai vēlāk veic pats lietotājs.

Tās ES rezidējošās personas vārds, uzvārds un adrese, kura ir pilnvarota sagatavot tehnisko dokumentāciju:

Parakstīts uzņēmuma vārdā:

Grupa Topex Sp. z o.o. Sp.k.

Pograniczna iela 2/4

02-285 Varšava

Paweł Kowalski

Paweł Kowalski

TOPEX GROUP kvalitātes speciālists

Varšava, 2023-11-30

EE

TĻKĪMISE (KASUTAJA) KĀSIRAAMAT

AKUTRELL/KRUVIKEERAJA

58G000

MĀRKUS: ENNE SEADME KASUTAMIST LUGEGE KĀESOLEV KASUTUSJUHEND HOOLIKALT LĀBI JA HOIDKE SEE EDASPIDISEKS KASUTAMISEKS ALLES.

KONKREETSĒD OHUTUSNĒUDES

ERISĀTTĒD PUUR/KRUVIKEERAJA OHUTUKS KASUTAMISEKS

- **Kandke puuriga/puuriga tĻtĻtamisel kĻrvakaitsevahendeid ja kaitseprille.** Kokkupuude mĻruga vĻib pĻhjustada kuulmislangust. MetallajĻtmed ja muud lendavad osakesed vĻivad pĻhjustada pĻsivaid silmakahjustusi.
- **Hoidke tĻtĻriista kĻepideme isoleeritud pindadest, kui teete tĻtĻd, kok tuĻvahend vĻib puutada kokku varjatud elektrijuhmetega.** Kokkupuude vooluĻrgukaabiiga vĻib pĻhjustada pinge ūlekandumist tĻtĻriista metallosadele, mis vĻib pĻhjustada elektrilĻtĻgi.

LISAREGLID OHUTU PUUR-/PUURPUURI KASUTAMISE KOHTA

- Kasutage ainult soovitatud akusid ja laadimisseadmeid. Akusid ja laadijaid ei tohi kasutada muudel eesmĻrkĻdel.
- Ārge muudte tĻtĻ ajal tĻtĻriista spindli pĻtĻriemissuunda. Vastasel juhul vĻib puur/kruviķeeraja kahjustada.
- Kasutage puuri/puuri puhastamiseks pehmet ja kuiva lappi. Ārge kunagi kasutage mingeid puhastusvahendeid ega alkoholi.
- Ārge parandage defektsēt seadet. Remonti vĻib teostada ainult tootja vĻi volitatud teeninduskeskus.

AKU NĻUETĻKOHANE KĀITĻEMINE JA KASUTAMINE

- Aku laadimisprotsess peaks olema kasutāja kontrolli all.
- VĻltige aku laadimist temperatuuril alla 00C.
- **Laadige akusid ainult tootja soovitatud laadijaga.** Teistsuguse akutĻibi laadimiseks mĻeldud laadija kasutamine kujutab endast tullehtu.
- **Kui akut ei kasutata, hoidke seda eemal metallesemetest, nagu nĻiteks kirjakklaķbrĻid, mĻndid, vĻtmed, naelad, kruvid vĻi muud vĻikesed metallesemed, mis vĻivad aku klemmid lĻhistada.** Akulemmide lĻhistamine vĻib pĻhjustada pĻletusi vĻi tulekahju.

Aku kahjustamise ja/vĻi vĻĻrkasutuse korral vĻivad eralduda gaasid. Ventilēerige ruumi, ebumagavuste korral pĻrĻduge arsti poole. Gaasid vĻivad kahjustada hingamisteid.

- Ekstreemsetes tingimustes vĻib tekkida vedeliku leke akust. Akust lekkinud vedelik vĻib pĻhjustada Ļrnnust vĻi pĻletusi. Kui leke avastatakse, toimige Ļgriķiselt:
- PĻhķige vedelik ettevaatlikult lapiga Ļra. VĻltige vedeliku kokkupuudet naha vĻi silmadega.
- kui vedelik satub nahale, tuleb asjaomane kehapiirkond viivitamatult pesta rohķe puhta veega vĻi neutraliseerĻda vedelik kerge happega, nĻiteks sidrunimahla vĻi aĻdikaga.
- kui vedelik satub silmadesse, loputage neid kohe vĻhemalt 10 minuti jooksul rohķe puhta veega ja pĻrĻduge arsti poole.
- Ārge kasutage kahjustatud vĻi muudetud akut. Kahjustatud vĻi modifitseeritud akud vĻivad toimida ettearvatamult, pĻhjustades tulekahju, plahvatuse vĻi vigastuse oht.

Aku ei tohi puutada kokku niiskuse vĻi veega.

- Hoidke akut alati eemal soojusallikast. Ärge jätke seda p i k a k s ajaks kõrge temperatuuriga keskkonda (otsese päikesevalguse kätte, radiaatorite lähedusse või kuhugi, kus temperatuur ületab 50 °C).
- **Ärge puutuge akut kokku tulega ega liigse temperatuuriga. Kokkupuute tulega või temperatuuriga üle 130 °C võib põhjustada plahvatuse.**

MÄRKUS: temperatuuri 130 °C võib täpsustada kui 265 °F.

Tuleb järgida kõiki laadimisjuhiseid ning akut ei tohi laadida temperatuuril, mis jääb väljapoole kasutusjuhendis esitatud nimiväärtuste tabelis määratud vahemikku. Vale laadimine või laadimine väljaspool ettenähtud vahemikku võib akut kahjustada ja suurendada tulekahjuohtu.

AKU REMONT:

- Kahjustatud patareisid ei tohi parandada. Aku parandamine on lubatud ainult tootja või volitatud hoolduskeskuse poolt.
- Kasutatud aku tuleb viia seda tüüpi ohtlike jäätmete kõrvaldamiskeskusesse.

OHUTUSJUHISED LAADIJA JAOKS

- Laadija ei tohi puutuda kokku niiskuse või veega. Vee sattumine laadija sisse suurendab elektrilöögi ohtu. Laadijat tohib kasutada ainult siseruumides kuivades ruumides.
- Enne hooldust või puhastamist ühendage laadija vooluvõrgust lahti.
- Ärge kasutage laadijat süttimisohhtlikul pinnal (nt paber, tekstiil) või süttimisohhtlike ainete läheduses. Laadija temperatuuri tõusu tõttu laadimisprotsessi ajal on tulekahju oht.
- Kontrollige iga kord enne kasutamist laadija, kaabli ja pistiku seisukorda. Kui leiate kahjustusi - ärge kasutage laadijat. Ärge püüdke laadija lahti võtta. Viige kõik remonditööd volitatud hooldustöökotta. Laadija ebaõige paigaldamine võib põhjustada elektrilöögi või tulekahju ohtu.
- Lapsed ja füüsiliselt, emotsionaalselt või vaimselt puudega isikud, samuti muud isikud, kelle kogemused või teadmised ei ole piisavad, et kasutada laadijat kõiki ohutusabinõusid järgides, ei tohiks kasutada laadijat ilma vastutava isiku järelevalveta. Vastasel juhul on oht, et seadme valesti käsitlemine võib põhjustada vigastusi.

Kui laadijat ei kasutata, tuleb see vooluvõrgust lahti ühendada.

Tuleb järgida kõiki laadimisjuhiseid ning akut ei tohi laadida temperatuuril, mis jääb väljapoole kasutusjuhendis esitatud nimiväärtuste tabelis määratud vahemikku. Vale laadimine või laadimine väljaspool ettenähtud vahemikku võib akut kahjustada ja suurendada tulekahjuohtu.

LAADIMISE PARANDAMINE

- Defektset laadija ei tohi parandada. Laadija parandamine on lubatud ainult tootja või volitatud teeninduskeskuse poolt.

Kasutatud laadija tuleb viia seda tüüpi jäätmete kõrvaldamiskeskusesse.

TÄHELEPANU: Seade on mõeldud kasutamiseks siseruumides.

Vaatamata ohutu konstruktsiooni, ohutusmeetmete ja täiendavate kaitsemeetmete kasutamisele, on töö käigus alati olemas vigastuste jääkoht.

Li-ioonakud võivad lekkida, süttida või plahvatada, kui neid kuumutatakse kõrgel temperatuuril või kui neid lühistatakse. Ärge hoidke neid kuumadel ja päikesepealistelistel päevadel autos. Ärge avage akupakki. Li-ioonakud sisaldavad elektroonilisi ohutusseadmeid, mis võivad kahjustuse korral põhjustada aku s ü t t i m i s t või plahvatust. Kasutatud piktogrammide selgitus

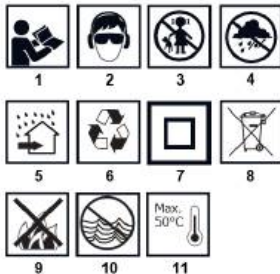

1. Lugege kasutusjuhendit, järgige selles sisalduvaid hoiatusi ja ohutustingimusi.
2. Kandke kaitseprille ja kõrvakaitset.
3. Hoidke lapsed seadmest eemal.
4. Protect vihma eest.
5. Kasutage siseruumides, vee ja niiskuse eest kaitstult.
6. Recycling.
7. Teine kaitseklass.
8. valikuline kogumine.
9. Ärge visake rakke tulle.
10. Ohtlik veekeskonnale.
11. Ärge laske kuumust ületada 50 °C.

PAIGALDAMINE/SEADISTAMINE TÖÖKS ETTEVALMISTAMINE

AKU EEMALDAMINE / SISESTAMINE

- Seadke pöörlemisuuna lüliti (5) keskasendis.
- Vajutage patarei hoidmise nuppu (8) ja libistage patarei välja.
- (7) (Joonis A).
- Sisestage laetud aku (7) käepideme hoidikusse, kuni aku hoidmise nupp (8) kuuldavalt sisse lülitub.

AKU LAADIMINE

Seade on varustatud osaliselt laetud akuga. Akut tuleks laadida tingimustes, kus ümbritsev temperatuur on 40C - 400C. Uus aku või aku, mida ei ole pikka aega kasutatud, saavutab täieliku võimsuse umbes 3-5 laadimis- ja tühjendatsükli järele.

- Eemaldage patarei (7) seadmest (Joonis A).
- Ühendage laadija vooluvõrk (230 V AC).
- Sisestage akupakett (7) laadijasse (12) (Joonis B). Kontrollige, et akupakett oleks korralikult paigas (lõkatud lõpuni sisse).

ETTEVAATUST

Kui laadija on ühendatud pistikupessa (230 V AC), süttib laadija roheline LED (11), mis näitab, et pinget on ühendatud. Kui akupakett (7) asetatakse laadijasse (12), süttib laadijal asuv punane LED (11), mis näitab, et akut laetakse.

Samal ajal põlevad rohelised LED-id (14), mis näitavad aku laetuse seisukorda, pulseerivalt ei muustres (vt kirjeldus allpool).

- **Kõigi LEDide pulssipõhine valgustus** - näitab aku tühjenemist ja laadimise vajadust.
 - **2 LED-i pulseeriv valgustus** - näitab osalist tühjenemist.
 - **Pulseeriv 1 LED** - näitab aku kõrget laetuse taset.
- Kui aku on laetud, süttib laadija LED (11) roheliselt ja kõik aku laadimise oleku LED-id (14) p õ l e v a d pidevalt. Teatud aja möödudes (umbes 15s) kustuvad aku laadimiseoleku LED-id (14).

Akut ei tohiks laadida kauem kui 8 tundi. Selle aja ületamine võib kahjustada aku elemente. Laadija ei lülitu automaatselt välja, kui aku on täielikult laetud. Laadija roheline LED jääb põlema. Aku laetuse oleku LED lülitub mõne aja möödudes välja. Enne aku laadimisseadme pistikupesast eemaldamist ühendage vooluvõrk lahti. Vältige järjestikuseid lühiajalisi laadimisi. Ärge laadige akut pärast l ü h i a j a l i s t kasutamist. Vajalike laadimisaegade märkimisväärne vähenemine näitab, et aku on kulunud ja tuleks välja vahetada.

Akud muutuvad laadimise ajal soojaks. Ärge alustage tööd kohe pärast laadimist - oodake, kuni aku on saavutanud toatemperatuuri. See hoiab ära aku kahjustumise.

AKU LAETUSE OLEKU NÄITAMINE

Aku on varustatud a k u laetuse oleku näiduga (3 LED-lambi) (14). A k u laetuse seisundi kontrollimiseks vajutage a k u laetuse seisundi näidiku nuppu (13) (Joonis C). Kõigi valgusdioodide süttimine näitab aku kõrget laetuse taset. 2 dioodi põlemine näitab osalist tühjenemist. Ainult 1 dioodi põlemine näitab, et a k u on tühi ja vajab laadimist.

KONSTRUKTSIOON JA EESMÄRK

Puur/driver on akutoitel töötav elektriline tööriist. Seda ajab püsimagnetiga alalisvoolumootor koos planetaarse käigukastiga. Puur/draiver on ette nähtud kruvide ja poltide kruvimiseks ja lahti keeramiseks puidus, metallis, plastis ja keraamikas ning aukude puurimiseks eespool nimetatud materjalidesse. Juhtmeta akutoööriistad on eriti kasulikud sisetöödel, ruumide kohandamisel jne.

Ärge kasutage elektrilist tööriista v a r a l t .

GRAAFILISTE LEHEKÜLGEDE KIRJELDUS

Allpool esitatud numeratsiooni viitab käesoleva kasutusjuhendi graafilistel lehekülgedel näidatud seadme komponentidele.

- 1.Quick-action chuck
- 2.Quick-action chuck ring
- 3.Torque kontrollrõngas
4. käiguvahetuse lüliti
- 5.Direction of rotation lüliti
- 6.Käepide
- 7.Battery
8. aku kinnitamise nupp
- 9.Switch
- 10.Lighting
- 11.LEDId
- 12.Charger
- 13.Aku laetuse oleku näitamise nupp
- 14.Aku laetuse oleku märguanne (LEDId).

* Joonise ja toote vahel võib olla erinevusi.

SPINDLE BRAKE

Puur/draiveril on elektrooniline pidur, mis peatab spindli niipea, kui lülitisnupule vajutades vabastatakse surve. (9). Pidur tagab kruvikeeramise ja puurimise täpsuse, kuna see ei lase spindlil vabalt pöörelda, kui see on välja lülitatud.

TÖÖ / SEADED

ON/OFF

Sisselülitamine - vajutage lülitisnuppu (9).

Väljalülitamine - vabastage surve lülitisnupule (9).

Iga kord, kui vajutatakse sisse-/väljalülitisnuppu (9), süttib valgus.

(LED) valgus (10) valgustab tööpiirkonda.

KIIRUSE KONTROLL

Kruvikeeramise või puurimise kiirust saab töö ajal reguleerida, suurendades või vähendades survet lülitisnupule (9). Kiiruse reguleerimine võimaldab aeglustamist, mis krohvi või plaatidesse aukude puurimisel takistab puurimispuuri libisemist, samas kui kruvikeeramisel ja lahti kruvimisel aitab säilitada kontrolli töö üle.

ÜLEKOORMUSE SIDUR

Pöörlemomendi reguleerimise rõnga (3) seadistamine valitud asendisse seab siduri püsivalt määratud pöörlemomendi. Kui määratud pöörlemomendi suurus on saavutatud, lülitub ü l e k o o r m u s l ü l i t i automaatselt välja. See takistab kruvi liiga sügavale ajamist või puur-kruvikeeraja kahjustamist.

PÖÖRDEMOMENDI KONTROLL

- Erinevate kruvide ja erinevate materjalide puhul kasutatakse erinevaid pöörlemomendi suurusid.
- Pöörlemoment on seda suurem, mida suurem on antud asendile vastav number (Joonis D).
- Seadke pöörlemomendi reguleerimise rõngas (3) ettenähtud pöörlemomendi suurusel.
- Alustage alati väiksema pöörlemomendiga.

- Suurendage pöörlemomendi järk-järgult, kuni saavutate rahuldava tulemuse.
- Kruvide eemaldamiseks tuleks valida kõrgemad seaded.
- Puurimiseks valige puuri sümboliga tähistatud seade. Selle seadistusega saavutatakse suurim pöörlemomendi väärtus.
- Õige pöörlemomendi seadistuse valimise oskus omandatakse harjutamisega.

Pöörlemomendi kontrollrõnga seadmine puurimisasendisse deaktiveerib ülekoormuslüliti.

TÖÖVAHENDI PAIGALDAMINE

- Seadke pöörlemisruuna lüliti (5) keskasendisse.
- Pikapuuri (2) rõngast vastupäeva keerates (vt märgistus rõngal) saavutatakse soovitud lõugade avanemine, mis võimaldab puuri- või kruvikeeraja otsa sisestada (Joonis E).
- Tööriista kinnitamiseks keerake kiirrõngast (2) päripäeva ja pingutage tugevalt.

Töövahendi lahti võtmine toimub vastupidises järjekorras kui selle kokkupanek.

Puuri- või kruvikeeraja otsiku kinnitamisel kirkeeremistükikesse veenduge, et tööriist oleks õigesti paigutatud. Kui kasutate lühikesi kruvikeeraja otsikuid või otsikuid, kasutage pikenduseks täiendavat magnetilist hoidikut.

PÖÖRLEMISRUUN PÄRIPÄEVA - VASTUPÄEVA

Spindli pöörlemisruuna valitakse pöörlemislüliti (Joonis F).

Pööramine päripäeva - seadke lüliti (5) äärmisesse vasakpoolsesse asendisse.

Vasakpoolne pööramine - seadke lüliti (5) paremale äärmisesse asendisse.

* Märgitakse, et mõnel juhul võib lüliti asend seoses pöörlemisega erineda kirjeldatud asendist. Viidata tuleb lüliti või seadme korpusel olevatele graafilistele märkidele.

Ohutusasend on pöörlemisruuna lüliti (5) keskmises asendis, mis takistab elektrilise tööriista juhuslikku käivitamist.

- Selles asendis ei saa puur/kruvikeeraja käivitada.
- Seda positsiooni kasutatakse puuride või piitide vahetamiseks.
- Enne kasutuselevõtmist kontrollige, et pöörlemisruuna lüliti (5) on õiges asendis.

Ärge muutke pöörlemisruuna, kui puuri/kruvikeeraja spindel pöörleb.

VAHETUSE VAHETAMINE

Käiguvahetuslüliti (4) (Joonis G), et suurendada

kiirusvahemik.

I kõik: madalam põlemissagedus, suur pöörlemoment.

II kõik: suurem kiirusvahemik, väiksem pöörlemoment.

Sõltuvalt teostatavast tööst seadke käiguvahetuse õigesse asendisse. Kui lüliti ei saa liigutada, keerake spindlit veidi.

Ärge kunagi vahetage käiguvahetust, kui puuri/kruvikeeraja töötab. See võib elektrilist tööriista kahjustada.

Pikaajaline puurimine madalal spindli pöörlemiskiirusel võib põhjustada mootori ülekuumenemist. Tehke aeg-ajalt pausid või laske masinal töötada maksimaalsel kiirusel ilma koormuseta umbes 3 minutit.

HANDLE

Puuri-/kruvikeerajal on praktiline käepide (6), mida kasutatakse näiteks paigaldajaga vööle riputamiseks, kui töötatakse kõrgusel.

KÄITAMINE JA HOOLDUS

Enne paigaldamist, reguleerimist, parandamist või kasutamist eemaldage aku seadmest.

HOOLDUS JA LADUSTAMINE

- Seadet on soovitatav puhastada kohe pärast iga kasutamist.
- Ärge kasutage puhastamiseks vett ega muid vedelikke.
- Seadet tuleks puhastada kuiva lapiga või puhuda madala rõhuga suuõhuga.

- Ärge kasutage mingeid puhastusvahendeid ega lahusteid, sest need võivad kahjustada plastosasisi.
- Puhastage regulaarselt mootori korpuse ventilatsioonivad, et vältida seadme ülekuumenemist.
- Kui kommutaatoril tekib liigne sädemete teke, laske kvalifitseeritud isikul kontrollida mootori süsiharjade seisundit.
- Hoidke seadet alati kuivas ja lastele kättesaamatus kohas.
- Hoidke seadet aku eemaldatud akuga.

KIIRKINNITUSKEERME VAHETUS

Pikavahetusotsik on kruvitud puuri spindli keermele.

- kruvikeeraja ja lisaks kinnitatakse kruviga.
- Seadke pöörlemis-suuna lüliti (5) keskasendis.
- Keerake kiirpingi (1) löuda lahti ja keerake kinnituskruvi välja (vasakpoolne keerrestus) (joonis H).
- Paigaldage kuuskantvõti kiirkinnituspesse ja lööge kergelt kuuskantvõtte teise otsa.
- Keerake kiirvõlli lahti.
- Kiirsulge paigaldamine toimub vastupidises järjekorras kui selle eemaldamine.

Kõik defektid peab kõrvaldama tootja volitatud teenindusosakond.

TEHNILISED NÄITAJAD RATING ANDMED

PARAMETER	VÄÄRTUS	
Aku pinge	18 V DC	
Tühikäigu kiirusvahemik	käik I	0-350 min ⁻¹
	käik II	0-1250 min ⁻¹
Kiirsulami reguleerimisala	0,8-10 mm	
Pöördemomendi reguleerimisvahemik	1 - 19 pluss puurimine	
Maksimaalne pöördemoment (pehme kruvikeeramine)	28 Nm	
Maksimaalne pöördemoment (raske kruvikeeramine)	44 Nm	
Maksimaalne puurimise läbimõõt puidus	30	
Maksimaalne metalli puurimise läbimõõt	10	
Maksimaalne läbimõõt betooni puurimisel	-	
Spindli niit	3/8" x 24UNF	
Puidukruvide maksimaalne suurus	8x80	
Kaitseaste	IPX0	
Kaitseklass	III	
Mass	1,05 kg	
Tootmisaasta	2023	

MÜRA JA VIBRATSIOONI ANDMED

Helirõhu tase	L _{PA} = 85 dB (A) K=3dB (A)
Helivõimsuse tase	L _{WA} = 96 dB (A) K=3dB (A)
Vibratsioonikiirenduse väärtused	a _h = 1,552 m/s ² K=1,5 m/s ²

MÜRA JA VIBRATSIOONI ANDMED

Teave müra ja vibratsiooni kohta

Müraemissioonid, nagu helirõhutase L_{PA} ja helivõimsuse tase L_{WA} ning mõõtemääramatus K, on esitatud allpool juhendis vastavalt standardile EN 60745.

Allpool on esitatud vibratsiooniväärtused a_h ja mõõtemääramatus K, mis määrati vastavalt standardile EN 60745-2-1.

Käesolevas juhendis allpool esitatud vibratsioonitase on mõõdetud vastavalt EN 60745 sätestatud mõõtmismenetlusele ja seda võib kasutada elektriliste tööriistade võrdlemiseks. Seda võib kasutada ka vibratsioonile kokkupuute esialgseks hindamiseks.

Näidatud vibratsioonitase on tüüpiline elektrilise tööriista põhikasutusele. Kui elektritööriista kasutatakse teistes rakendustes või koos teiste töövahenditega ja kui seda ei hooldata piisavalt, võib vibratsioonitase muutuda. Eespool nimetatud põhjused võivad põhjustada suurenenud vibratsioonikoormust kogu tööperioodi jooksul.

Vibratsiooniga kokkupuute täpseks hindamiseks tuleb arvesse võtta ajavahemikke, mil elektriline tööriist on välja lülitatud või kui see on sisse

lülitatud, kuid ei kasutata tööks. Sel viisil võib kogu vibratsiooniga kokkupuude olla tunduvalt väiksem. Kasutaja kaitsmiseks vibratsiooni mõju eest tuleks võtta täiendavaid ettevaatusabinõusid, näiteks: elektritööriista ja töövahendite hooldamine, piisava käetemperatuuri tagamine, nõuetekohane töökorraldus.

Helirõhu tase: (A) K=3dB (A) Helivõimsuse tase: L_{WA} = 95 dB (A)

K=3 dB (A) Vibratsioonikiirenduse väärtus: a_h = 1,552 m/s² K = 1,5 m/s²

GRAPHITE ENERGY+ süsteemi aku		
Parameeter	Väärtus	
Aku tüüp	58G001	58G004
Aku pinge	18 V DC	18 V DC
Aku tüüp	Li-Ion	Li-Ion
Aku mahutavus	2000 mAh	4000 mAh
Keskkonnamtemperatuuri vahemik	4 ⁰ C - 40 C ⁰	4 ⁰ C - 40 C ⁰
Laadimisaeg laadija	1 h	2 h
58G002 abil		
Mass	0,400 kg	0,650 kg
Tootmisaasta	2023	2023

GRAPHITE ENERGY+ süsteemilaadija	
Parameeter	Väärtus
Laadija tüüp	58G002
Toitepinge	230 V AC
Tarnesagedus	50 Hz
Laadimispinge	22 V DC
Maksimaalne laadimisvool	2300 mA
Keskkonnamtemperatuuri vahemik	4 ⁰ C - 40 C ⁰
Aku laadimisaeg 58G001	1 h
Aku laadimisaeg 58G004	2 h
Kaitseklass	II
Mass	0,300 kg
Tootmisaasta	2023

KESKKONNAKAITSE



Elektritoitega tooteid ei tohiks hävitada koos olmejäätmetega, vaid need tuleks viia asjakohastesse jäätmekäitluskohtadesse. Teabe saamiseks kõrvaldamise kohta võtke ühendust oma toote edasimüüja või kohaliku omavalitsusega. Elektrii- ja elektroonikaseadmete jäätmed sisaldavad keskkonnamürgelikke aineid. Ringluse võtmata seadmed kujutavad endast potentsiaalset ohtu keskkonnale ja inimeste tervisele.

Grupa Topex Spółka z ograniczoną odpowiedzialnością Spółka komandytowa, mille registrijärge asukoht on Varssavis, ul. Pograniczna 2/4 (edaspidi "Grupa Topex") teatab, et kõik autoriõigused käesoleva käsiraamatu (edaspidi "käsiraamat") sisule, sealhulgas muu hulgas Selle tekst, fotod, diagrammid, joonised ja koostamine kuuluvad eranditult Grupa Topexile ja on õiguskaitsel alavastalt 4. veebruaril 1994. aasta seadusele autoriõiguse ja sellega seotud õiguste kohta (Teataja 2006 nr 90 Poz. 631, muudetud kujul). Kogu käsiraamatu ja selle üksikute elementide kopeerimine, töötlemine, avaldamine ja muutmine ärilistel eesmärkidel ilma Grupa Topexi kirjaliku nõusolekuta on rangelt keelatud ning võib kaasa tuua tsiviil- ja kriminaalvastutuse.

EÜ vastusdeklaratsioon

Tootja: Grupa Topex Sp. z o.o. Sp. k., Pograniczna 2/4 02-285 Warszawa; Grupa Topex Sp. z o.o. Sp. k., Pograniczna 2/4 02-285 Warszawa

Toode: Akutrell/akutrellilüliti

Mudel: 58G000

Kaubanimi: GRAPHITE

Seerianumbr: 00001 + 99999

Käesolev vastusdeklaratsioon on välja antud tootja ainuvastutusel.

Eespool kirjeldatud toode vastab järgmistele dokumentidele:

Masinadirektiiv 2006/42/EÜ

Elektromagnetilise ühildumuse direktiiv 2014/30/EL

RoHS direktiiv 2011/65/EL, muudetud direktiiviga 2015/863/EL

Ja vastab standardite nõuetele:

EN 62841-1:2015; EN 62841-2-1:2018;;

EN IEC 55014-1:2021; EN IEC 55014-2:2021;

EN IEC 63000:2018

Käesolev deklaratsioon käsitleb ainult masinat sellisel kujul, nagu see on turule viidud, ja ei hõlma komponente

lisab lõppkasutaja või teostab seda hiljem.
Tehnilise toimiku koostamiseks volitatud ELi residentist isiku nimi ja aadress:
Alkijästatud järgmiste isikute nimel:
Grupa Toxep Sp. z o.o. Sp.k.
2/4 Pograniczna tänav
02-285 Varssavi

Paweł Kowalski

Paweł Kowalski

TOPEX GROUP Kvaliteediametrik

Varssavi, 2023-11-30

BG
ПРЕВОД (РЪКОВОДСТВО ЗА ПОТРЕБИТЕЛЯ)
АКУМУЛАТОРНА БОРМАШИНА/ОТВЕРТКА
58G000

ЗАБЕЛЕЖКА: ПРЕДИ ДА ИЗПОЛЗВАТЕ УРЕДА, ПРОЧЕТЕТЕ ВНИМАТЕЛНО ТОВА РЪКОВОДСТВО И ГО ЗАПАЗЕТЕ ЗА БЪДЕЩИ СПРАВКИ.

СПЕЦИФИЧНИ РАЗПОРЕДБИ ЗА БЕЗОПАСНОСТ

СПЕЦИАЛНИ РАЗПОРЕДБИ ЗА БЕЗОПАСНА РАБОТА С БОРМАШИНАТА/ОТВЕРТКАТА

- Носете предпазни очила и защита на ушите, когато работите с бормашината/пробивния винтоверт. Излагането на шум може да доведе до загуба на слуха. Металните стърготини и други летящи частици могат да причинят трайно увреждане на очите.
- Дръжте инструмента за изолираните повърхности на дръжката, когато извършвате работа, при която инструментът може да се сблъска със скрити електрически проводници. Контактът с мрежовия захранващ кабел може да доведе до предаване на напрежение към металните части на инструмента, което може да доведе до токов удар.

ДОПЪЛНИТЕЛНИ ПРАВИЛА ЗА БЕЗОПАСНА РАБОТА С БОРМАШИНАТА/ВЕРТОКОПАЧ

- Използвайте само препоръчаните батерии и зарядни устройства. Батериите и зарядните устройства не трябва да се използват за други цели.
- Не променяйте посоката на въртене на шпиндела на инструмента, докато той работи. В противен случай може да повредите бормашината/вертолета.
- Използвайте мека, суха кърпа, за да почистите бормашината/вертолета. Никога не използвайте почистващи препарати или алкохол.
- Не ремонтирайте дефектно устройство. Поправките могат да се извършват само от производителя или от оторизиран сервизен център.

ПРАВИЛНО БОРАВЕНЕ С БАТЕРИЯТА И РАБОТА С НЕЯ

- Процесът на зареждане на батерията трябва да се контролира от потребителя.
- Избягвайте да зареждате батерията при температури под 0°C.
- Зареждайте батериите само със зарядното устройство, препоръчано от производителя. Използването на зарядно устройство, предназначено за зареждане на различен тип батерии, крие риск от пожар.
- Когато батерията не се използва, я дръжте далеч от метални предмети, като например щипки за хартия, монети, ключове, пирони, винтове или други малки метални предмети, които могат да свържат клемите на батерията. Късото съединение на клемите на батерията може да причини изгаряния или пожар.

В случай на повреда и/или неправилна употреба на батерията може да се отделят газове. Проветрете помещението, консултирайте се с лекар в случай на

дисконфорт. Газовете могат да уредят дихателните пътища.

- При екстремни условия може да се получи изтичане на течност от акумулатора. Изтичането на течност от батерията може да причини дразнене или изгаряния. Ако бъде открито изтичане, процедурите по следния начин:
 - Внимателно избършете течността с парче плат. Избягвайте контакт на течността с кожата или очите.
 - ако течността попадне върху кожата, съответната част от тялото трябва незабавно да се измие с голямо количество чиста вода или да се неутрализира течността с лека киселина, например лимонен сок или оцет.
 - ако течността попадне в очите, незабавно ги изплакнете с обилно количество чиста вода в продължение на поне 10 минути и потърсете лекарска помощ.
 - Не използвайте батерията, която е повредена или модифицирана. Повредените или модифицирани батерии могат да действат непредсказуемо, което да доведе до пожар, експлозия или
 - опасност от нараняване.

Батерията не трябва да бъде излагана на влага или вода.

- Винаги дръжте батерията далеч от източници на топлина. Не я оставяйте в среда с висока температура за дълъг период от време (на пряка слънчева светлина, в близост до радиатори или навсякъде, където температурата надвишава 50°C).
- Не излагайте батерията на огън или прекомерни температури. Излагането на огън или на температури над 130°C може да доведе до експлозия.

ЗАБЕЛЕЖКА: Температура от 130°C може да бъде посочена като 265°F.

Трябва да се спазват всички инструкции за зареждане и батерията не трябва да се зарежда при температура извън диапазона, посочен в таблицата с номинални данни в инструкциите за експлоатация. Неправилното зареждане или зареждането при температури извън посочения диапазон може да повреди батерията и да увеличи риска от пожар.

РЕМОНТ НА БАТЕРИИ:

- Повредените батерии не трябва да се ремонтират. Ремонтът на батерията се разрешава само от производителя или от оторизиран сервизен център.
- Използваната батерия трябва да се предаде в център за обезвреждане на този вид опасни отпадъци.

ИНСТРУКЦИИ ЗА БЕЗОПАСНОСТ ЗА ЗАРЯДНОТО УСТРОЙСТВО

- Зарядното устройство не трябва да бъде излагано на влага или вода. Навлизането на вода в зарядното устройство увеличава риска от токов удар. Зарядното устройство може да се използва само на закрито в сухи помещения.
- Изключете зарядното устройство от електрическата мрежа, преди да извършвате каквато и да е поддръжка или почистване.
- Не използвайте зарядното устройство, поставено върху запалима повърхност (напр. хартия, текстил) или в близост до запалими вещества. Поради повишаването на температурата на зарядното устройство по време на процеса на зареждане съществува опасност от пожар.
- Проверявайте състоянието на зарядното устройство, кабела и щепсела всеки път преди употреба. Ако откриете повреда - не използвайте зарядното устройство. Отнасяйте се за всички ремонти в оторизиран сервиз. Неправилният монтаж на зарядното устройство може да доведе до риск от токов удар или пожар.
- Деца и лица с физически, емоционални или умствени увреждания, както и други лица, чийто опит или познания не са достатъчни, за да работят със зарядното устройство при спазване на всички мерки за безопасност, не трябва да работят със зарядното устройство без надзора на отговорно лице. В противен случай съществува опасност от неправилно

боравене с устройството, което може да доведе до нараняване.

Когато зарядното устройство не се използва, то трябва да бъде изключено от електрическата мрежа.

Трябва да се спазват всички инструкции за зареждане и батерията не трябва да се зарежда при температура извън диапазона, посочен в таблицата с номиналните стойности в инструкциите за експлоатация. *Неправилното зареждане или зареждането при температури извън посочения диапазон може да повреди батерията и да увеличи риска от пожар.*

РЕМОНТ НА ЗАРЯДНО УСТРОЙСТВО

- Дефектно зарядно устройство не трябва да се ремонтира. Поправките на зарядното устройство се разрешават само от производителя или от оторизиран сервизен център.

Използваното зарядно устройство трябва да се предаде в център за изхвърляне на такъв тип отпадъци.

ВНИМАНИЕ: Устройството е предназначено за работа на закрито.

Въпреки използването на безопасен по своята същност дизайн, използването на мерки за безопасност и допълнителни защитни мерки, винаги съществува остатъчен риск от нараняване по време на работа.

Литиево-йонните батерии могат да протекат, да се запалят или да експлодират, ако се нагряват до висока температура или се свържат накъсо. Не ги съхранявайте в автомобила през горещи и слънчеви дни. Не отваряйте акумулаторния блок. Li-Ion батериите съдържат електронни предпазни устройства, които при повреда могат да предизвикат п а л в а н е или експлозия на батерията.

Обяснение на използваните пиктограми



- Прочетете инструкциите за експлоатация, спазвайте съдържатите се в тях предупреждения и условия за безопасност.
- Носете предпазни очила и защита на ушите.
- Пазете децата далеч от уреда.
- Protect от дъжд.
- Използвайте на закрито, защитено от вода и влага.
- Recycling.
- Втори клас защита.
- Селективно събиране.
- Не хвърляйте клетките в огъня.
- Опасен за водната среда.
- Не позволявайте топлината да надвишава 50°C.

МОНТАЖ/НАСТРОЙКА ПОДГОТОВКА ЗА РАБОТА

ИЗВАЖДАНЕ/ПОСТАВЯНЕ НА БАТЕРИЯТА

- Настройте превключвателя за посоката на въртене (5) в средно положение.
- Натиснете бутона за задържане на батерията (8) и изкарайте батерията.

- (7) (Фигура А).
- Поставете заредената батерия (7) в държача на дръжката, докато бутонът за задържане на батерията (8) се задейства.

ЗАРЕЖДАНЕ НА БАТЕРИЯТА

Устройството се доставя с частично заредена батерия. Батерията трябва да се зарежда в условия, при които температурата на околната среда е от 40С до 400С. Нова батерия или такава, която не е била използвана за дълъг период от време, ще достигне пълна мощност след приблизително 3 - 5 цикъла на зареждане и разреждане.

- Извадете батерията (7) от устройството (фиг. А).
- Включете зарядното устройство в контакт на електрическата мрежа (230 V AC).
- Поставете акумулаторния блок (7) в зарядното устройство (12) (фиг. Б). Проверете дали акумулаторният блок е правилно поставен (избутан докрай).

ВНИМАНИЕ

Когато зарядното устройство е включено в контакт на електрическата мрежа (230 V AC), зеленият светодиод (11) на зарядното устройство светва, за да покаже, че напрежението е свързано.

Когато комплектът батерии (7) се постави в зарядното устройство (12), червеният светодиод (11) на зарядното устройство ще светне, за да покаже, че батерията се зарежда. В същото време зелените светодиоди (14) за състоянието на заряд на батерията светят пулсиращо в различни модели (вж. описанието по-долу).

- Импулсно светене на всички светодиоди - показва изтощаване на батерията и необходимост от презареждане.
- Пулсиращо светене на 2 светодиода - показва частичен разряд.
- Пулсиращ 1 светодиод - показва висок заряд на батерията.

Когато батерията е заредена, светодиодът (11) на зарядното устройство свети в зелено, а всички светодиоди за състоянието на зареждане на батерията (14) светят непрекъснато. След определено време (приблизително 15 сек.) светодиодите за състоянието на зареждане на батерията (14) изгасват.

Батерията не трябва да се зарежда за повече от 8 часа. Превिशаването на това време може да повреди клетките на батерията. Зарядното устройство няма да се изключи автоматично, когато батерията е напълно заредена. Зеленият светодиод на зарядното устройство ще остане да свети. Светодиодът за състоянието на зареждане на батерията ще се изключи след определен период от време. Преди да извадите батерията от гнездото на зарядното устройство, изключете захранването. Избягвайте последователни кратки зареждания. Не зареждайте батерията, след като сте я използвали за кратко време. Значителното намаляване на времето между необходимите презареждания показва, че батерията е износена и трябва да се смени.

Батериите се затоплят по време на процеса на зареждане. Не предприемайте работа веднага след зареждане - изчакайте, докато батерията достигне стайна температура. Това ще предотврати повреда на батерията.

ИНДИКАЦИЯ ЗА СЪСТОЯНИЕТО НА ЗАРЯДА НА БАТЕРИЯТА

Батерията е оборудвана с индикация за състоянието на заряд на батерията (3 светодиода) (14). За да проверите състоянието на заряд на батерията, натиснете бутона за индикация на състоянието на заряд на батерията (13) (фиг. В). Светването на всички светодиоди показва високо ниво на заряд на батерията. Светването на 2 диода показва частично разреждане. Светването само на 1 диод показва, че батерията е изтощена и трябва да се зареди отново.

КОНСТРУКЦИЯ И ПРЕДНАЗНАЧЕНИЕ

Бормашината/пробивният винтоверт е електроинструмент, захранван

от батерия. Задвижва се от двигател с постоянен магнит с комутатор за постоянен ток заедно с планетарна скоростна кутия. Бормашината/вертовертът е предназначен за завинтване и отвинтване на винтове и болтове в дърво, метал, пластмаса и керамика и за пробиване на отвори в гореспоменатите материали. Акумулаторните, акумулаторни електронинструменти са особено полезни за вътрешни работи, адаптиране на помещението и др.

Не използвайте неправилно електронинструмента.

ОПИСАНИЕ НА ГРАФИЧНИТЕ СТРАНИЦИ

Номерацията по-долу се отнася до компонентите на устройството, показани на графичните страници на това ръководство.

1. Quick-action патронник
2. Quick-action патронник тръска
3. Точен контрол пръстен
4. Gear shift switch
5. Direction на превключвателя за въртене
6. Handle
7. Батерия
8. Battery бутон за зареждане
9. Switch
10. Осветление
11. LED
12. Зарядно устройство

Бутон за индикация на състоянието на зареждане на батерията

13. Battery

14. Индикация за състоянието на заряда на батерията (светодиоди).

* Възможно е да има разлики между чертежа и продукта.

СПИРАЧКА НА ШПИДЕЛА

Бормашината/вертовертът е снабден с електронна спирачка, която спира шпиндела, щом отпуснете натиска върху бутон за превключване.

(9). Спирачката осигурява прецизност при завинтване и пробиване, като не позволява на шпиндела да се върти свободно, когато е изключен.

РАБОТА / НАСТРОЙКИ

ВКЛЮЧВАНЕ/ИЗКЛЮЧВАНЕ

Включване - натиснете бутон за включване (9).

Изключване - отпуснете натиска върху бутон за включване (9).

При всяко натискане на бутон за включване/изключване (9) лампичката светва.

(LED) светлина (10) осветява работната зона.

КОНТРОЛ НА СКОРОСТТА

Скоростта на завинтване или пробиване може да се регулира по време на работа чрез увеличаване или намаляване на натиска върху бутон за превключване (9). Регулирането на скоростта позволява бавно стартиране, което при пробиване на отвори в мазика или плочки предотвратява изплъзването на свредлото, а при завинтване и отвинтване помага да се запази контролът върху работата.

СЪЕДИНИТЕЛ ЗА ПРЕТОВАРВАНЕ

При поставяне на пръстена за регулиране на въртящия момент (3) в избраната позиция съединителят се настройва трайно на определената стойност на въртящия момент. При достигане на зададената стойност на въртящия момент съединителят за претоварване се изключва автоматично. Това предотвратява прекалено дълбокото забиване на винта или повреждането на свредлото-отвертка.

КОНТРОЛ НА ВЪРТЯЩИЯ МОМЕНТ

- За различните винтове и материали се използват различни стойности на въртящия момент.
- Въртящият момент е толкова по-голям, колкото по-голямо е числото, съответстващо на дадена позиция (фигура Г).
- Нагласете пръстена за регулиране на въртящия момент (3) на определената стойност на въртящия момент.
- Винаги започвайте с по-малък въртящ момент.

- Постепенно увеличавайте въртящия момент, докато постигнете задоволителен резултат.
- За отстраняване на винтове трябва да се изберат по-високи настройки.
- За пробиване изберете настройката, обозначена със символа за пробиване. С тази настройка се постига най-високата стойност на въртящия момент.
- Умението за избор на правилната настройка на въртящия момент се придобива с практиката.

Поставянето на пръстена за регулиране на въртящия момент в позиция за пробиване деактивира съединителя за претоварване.

МОНТАЖ НА РАБОТНИЯ ИНСТРУМЕНТ

- Настройте превключвателя за посоката на въртене (5) в средно положение.
- Със завъртане на пръстена на бързодействащия патронник (2) обратно на часовниковата стрелка (вж. маркировката върху пръстена) се постига желаното отваряне на челюстта, което позволява да се вкара свредлото или отвертката (фиг. Д).
- За да закрепите инструмента, завъртете пръстена за бързо освобождаване на патронника (2) по посока на часовниковата стрелка и го затегнете здраво.

Разглобяването на работния инструмент се извършва в обратен ред на неговото сглобяване.

Когато закрепвате свредлото или отвертката в бързодействащия патронник, се уверете, че инструментът е поставен правилно. Когато използвате къси накрайници за винтоверт или битове, използвайте допълнителен магнитен държач като уплътнение.

ПОСОКА НА ВЪРТЕНЕ ПО ЧАСОВНИКОВАТА СТРЕЛКА - ОБРАТНО НА ЧАСОВНИКОВАТА СТРЕЛКА

Посоката на въртене на шпиндела се избира с помощта на превключвателя за в ъ р т е н е (5) (фиг. Е).

Въртене по посока на часовниковата стрелка - поставете превключвателя (5) в крайно ляво положение.

Въртене наляво - поставете превключвателя (5) в крайно дясно положение.

* Отбелязва се, че в някои случаи положението на превключвателя спрямо въртенето може да бъде различно от описаното. Трябва да се направи справка с графичните знаци върху превключвателя или корпуса на устройството.

Положението за безопасност е средното положение на превключвателя за посоката на въртене (5), което предотвратява случайно стартиране на електронинструмента.

- В това положение бормашината/вертовертът не може да се стартира.
- Тази позиция се използва за подмяна на свредла или битове.
- Преди пускане в експлоатация проверете дали превключвателят за посоката на въртене (5) е в правилната позиция.

Не променяйте посоката на въртене, докато шпинделът на бормашината/отвертката се върти.

СМЯНА НА ПРЕДАВКАТА

Превключвател за смяна на предавките (4) (фиг. Г), за да увеличите

диапазон на скоростта.

Скорост I: по-нисък диапазон на оборотите, висока сила на въртящия момент.

Предавка II: по-висок диапазон на скоростта, по-ниска сила на въртящия момент. В зависимост от работата, която трябва да се извърши, настройте селектора на предавките в правилната позиция. Ако превключвателят не може да бъде преместен, завъртете леко шпиндела.

Никога не сменяйте скоростния лост, докато бормашината/отвертката работи. Това може да повреди електронинструмента.

Пробиването за дълъг период от време при ниска скорост на шпиндела крие риск от прегряване на двигателя. Правете периодични почивки или оставайте машината да работи на максимална скорост без натоварване за период от около 3 минути.

ДРЪЖКА

Бормашината/отвертката е снабдена с практична дръжка (6), която се използва за окачване, например на колана на монтьора при работа на височина.

ЕКСПЛОАТАЦИЯ И ПОДДРЪЖКА

Извадете батерията от устройството, преди да извършвате каквито и да било дейности по инсталиране, регулиране, ремонт или експлоатация.

ПОДДРЪЖКА И СЪХРАНЕНИЕ

- Препоръчва се устройството да се почиства веднага след всяка употреба.
- Не използвайте вода или други течности за почистване.
- Устройството трябва да се почиства със суха кърпа или да се продухва със състен въздух с ниско налягане.
- Не използвайте никакви почистващи препарати или разтворители, тъй като те могат да повредят пластмасовите части.
- Почиствайте редовно вентилационните отвори в корпуса на двигателя, за да предотвратите прегряването на уреда.
- Ако се появи прекомерно искрене в комутатора, квалифицирано лице трябва да провери състоянието на въглеродните четки на двигателя.
- Винаги съхранявайте устройството на сухо място, недостъпно за деца.
- Съхранявайте устройството с извадена батерия.

ЗАМЯНА НА ПАТРОННИК С БЪРЗО ДЕЙСТВИЕ

Бързо освобождаващият се патронник се завинтва върху резбата на шпиндела на бормашината.

- отвертка и допълнително се закрепва с винт.

- Настройте превключвателя за посоката на въртене (5) в средно положение.
- Разхлабете челюстите на бързодействащия патронник (1) и отвийте затягащия винт (лява резба) (фиг. 3).
- Поставете шестоъгълния ключ в бързодействащия патронник и ударете леко другия край на шестоъгълния ключ.
- Отвийте патронника за бързо освобождаване.
- Монтажът на бързодействащия патронник се извършва в обратен ред на демонтирането му.

Всички дефекти трябва да бъдат отстранени от оторизирания сервиз на производителя.

ТЕХНИЧЕСКИ СПЕЦИФИКАЦИИ

ДАНИИ ЗА ОЦЕНЯВАНЕ

ПАРАМЕТЪР		СТОЙНОСТ
Напрежение на батерията		18 V DC
Диапазон на оборотите на празен ход	предавка I	0-350 мин. ⁻¹
	предавка II	0-1250 мин. ⁻¹
Обхват на бързодействащия патронник		0,8-10 мм
Диапазон на регулиране на въртящия момент		1 - 19 плюс пробиване
Максимален въртящ момент (меко завинтване)		28 Nm
Максимален въртящ момент (твърдо завинтване)		44 Nm
Максимален диаметър на пробиване в дърво		30
Максимален диаметър на пробиване в метал		10
Максимален диаметър на пробиване на бетон		-
Резба на шпиндела		3/8" x 24UNF
Максимален размер на винтовете за дърво		8x80
Степен на защита		IPX0
Клас на защита		III
Маса		1,05 кг
Година на производство		2023
ДАНИИ ЗА ШУМА И ВИБРАЦИИТЕ		
Ниво на звуково налягане		L _{PA} = 85 dB (A) K=3dB (A)
Ниво на звукова мощност		L _{WA} = 96 dB (A) K=3dB (A)
Стойности на вибрационното ускорение		a _h = 1,552 m/s ² K=1,5 m/s ²

ДАНИИ ЗА ШУМА И ВИБРАЦИИТЕ

Информация за шума и вибрациите

Емисиите на шум, като ниво на звуково налягане L_{pA} и ниво на звукова мощност L_{wA} и неопределеност на измерването K, са дадени по-долу в инструкциите в съответствие с EN 60745. Стойностите на вибрациите a_h и неопределеността на измерването K са определени в съответствие с EN 60745-2-1 и са дадени по-долу.

Нивото на вибрациите, посочено по-долу в тези инструкции, е измерено в съответствие с процедурата за измерване, посочена в EN 60745, и може да се използва за сравнение на електроинструменти. То може да се използва и за предварителна оценка на излагането на вибрации.

Посоченото ниво на вибрации е представително за основната употреба на електроинструмента. Ако електроинструментът се използва в други приложения или с други работни инструменти, както и ако не се поддържа достатъчно добре, нивото на вибрациите може да се промени. Посочените по-горе причини могат да доведат до повишено излагане на вибрации през целия период на работа.

За да се направи точна оценка на експозицията на вибрации, е необходимо да се вземат предвид периодите, когато електроинструментът е изключен или когато е включен, но не се използва за работа. По този начин общата експозиция на вибрации може да бъде значително по-ниска. Трябва да се вземат допълнителни предпазни мерки за защита на потребителя от въздействието на вибрациите, като например: поддръжка на електроинструмента и работните инструменти, осигуряване на подходяща температура на ръцете, подходяща организация на работата.

Ниво на звуково налягане: L_{pA} = 84 dB (A) K=3dB (A) Ниво на звукова мощност: L_{wA} = 95 dB (A) K=3dB (A) Стойност на вибрационното ускорение: a_h = 1,552 m/s² K = 1,5 m/s²

Батерия за системата GRAPHITE ENERGY+	
Параметър	Стойност

Тип батерия	58G001	58G004
Напрежение батерията	на 18 V DC	18 V DC
Тип батерия	Li-Ion	Li-Ion
Капацитет батерията	на 2000 mAh	4000 mAh
Температурен диапазон на околната среда	4 ⁰ C - 40 C ⁰	4 ⁰ C - 40 C ⁰
Време за зареждане със зарядно устройство 58G002	1 h	2 h
Маса	0,400 кг	0,650 кг
Година производство	на 2023	2023

Зарядно устройство за системата GRAPHITE ENERGY+	
Параметър	Стойност
Тип зарядно устройство	58G002
Захранващо напрежение	230 V AC
Честота на захранване	50 Hz
Напрежение на зареждане	22 V DC
Максимален ток на зареждане	2300 mA
Температурен диапазон на околната среда	4 ⁰ C - 40 C ⁰
Време за зареждане на батерията 58G001	1 h
Време за зареждане на батерията 58G004	2 h
Клас на защита	II
Маса	0,300 кг
Година на производство	2023

ОПАЗВАНЕ НА ОКОЛНАТА СРЕДА



Захранваните с електричество продукти не трябва да се изхвърлят заедно с битовите отпадъци, а да се предават в подходящи съоръжения за изхвърляне. Свържете се с търговеца на продукта или с местните власти за информация относно изхвърлянето. Отпадъците от електрическо и електронно оборудване съдържат инертни за околната среда вещества. Нересциклираното оборудване представлява потенциален риск за околната среда и човешкото здраве.

Група Торех Spółka z ograniczoną odpowiedzialnością Spółka komandytowa със седалище във Варшава, ул. Pograniczna 2/4 (наричана по-нататък "Група Торех") уведомява, че всички автори права върху съдържанието на това ръководство (наричано по-нататък "Ръководство"), включително, наред с другото, неговия текст, снимки, диаграми, чертежи, както и композицията му, принадлежат изключително на Група Торех и са обект на правна защита съгласно Закона от 4 февруари 1994 г. за авторското право и сродните му права (ДВ, бр. 90 от 2006 г., поз. 631, с измененията). Копирането, обработката, публикуването, модифицирането с търговска цел на цялото Ръководство и на отделните му елементи без съгласието на Група Торех, изразено в писмена форма, е строго забранено и може да доведе до гражданска и наказателна отговорност.

ЕО декларация за съответствие

Производител: Sp.к., Pograniczna 2/4 02-285 Warszawa

Продукт: Акумулаторна бормашина/вертопез

Модел: 58G000

Търговско наименование: GRAPHITE

Серийн номер: 00001 + 99999

Настоящата декларация за съответствие се издава на изключителната отговорност на производителя.

Продуктът, описан по-горе, съответства на следните документи:

Директива за машините 2006/42/ЕО

Директива 2014/30/ЕС за електромагнитна съвместимост

Директива 2011/65/ЕС, изменена с Директива 2015/863/ЕС

И отговаря на изискванията на стандартите:

EN 62841-1:2015; EN 62841-2-1:2018;;

EN IEC 55014-1:2021; EN IEC 55014-2:2021;

EN IEC 63000:2018

Настоящата декларация се отнася само за машината, както е пусната на пазара, и не включва компоненти. И добавени от крайния потребител или извършени от него впоследствие.

Име и адрес на лицето, пребиваващо в ЕС, упълномощено да изготви техническото досие:

Подписано от името на:

Група Торех Sp. z o.o. Sp.к.

Улица Pograniczna 2/4

02-285 Варшава

Paweł Kowalski

Павел Ковалски

Отговорник по качеството на TOPEX GROUP

Варшава, 2023-11-30

HR

PRIRUČNIK ZA PRJEVOD (KORISNIK)

AKUMULATORSKA BUŠILICA/ODVIJAČ

58G000

НАПОМЕНА: PRIJE UPORABE UREĐAJA PAŽLJIVO PROČITAJTE OVAJ PRIRUČNIK I ČUVAJTE GA ZA BUDUĆU UPOTREBU.

POSEBNE SIGURNOSNE ODREDBE

POSEBNE ODREDBE ZA SIGURAN RAD BUŠILICE/ODVIJAČA

- **Nosite zaštitu za uši i zaštitne naočale pri radu s bušilicom/vozačem.** Izloženost buci može uzrokovati gubitak sluha. Metalne strugotine i ostale leteće čestice mogu uzrokovati trajno oštećenje oka .
- **Držite alat za izolirane površine ručke prilikom izvođenja radova na kojima radni alat može naići na skrivene električne žice.** Kontakt s mrežnim kabelom za napajanje može uzrokovati prijenos napona na metalne dijelove alata, što može dovesti do strujnog udara.

DODATNA PRAVILA ZA SIGURAN RAD S BUŠILICOM/VOZAČEM

- Koristite samo preporučene baterije i punjače. Baterije i punjači ne smiju se koristiti u druge svrhe.
- Ne mijenjajte smjer rotacije vretena alata dok radi. Ako to ne učinite, možete oštetiti bušilicu/vozača.
- Za čišćenje bušilice/vozača koristite meku i suhu krpu. Nikada nemojte koristiti deterdžent ili alkohol.
- Ne popravljajte neispravnu jedinicu. Popravke smije izvoditi samo proizvođač ili ovlašteni servisni centar.

PRAVILNO RUKOVANJE BATERIJOM I RAD

- Postupak punjenja baterije treba biti pod kontrolom korisnika.
- Izbjegavajte punjenje baterije na temperaturama ispod 0oC.
- **Baterije punite samo punjačem koji preporučuje proizvođač. Upotreba punjača dizajneranog za punjenje druge vrste baterije predstavlja opasnost od požara.**
- **Kada se baterija ne koristi, držite je podalje od metalnih predmeta kao što su spjaljice, kovanice, čavli, vijci ili drugi mali metalni predmeti koji mogu kratko spojiti stezaljke baterije. Kratki spoj na terminalima baterije može uzrokovati opekline ili požar.**

U slučaju oštećenja i/ili zlorporabe baterije, mogu se ispuštati plinovi. Proračite sobu, posavjetujte se s liječnikom u slučaju nelagodje. **Plinovi mogu oštetiti dišne puteve.**

- Curenje tekućine iz baterije može se dogoditi u ekstremnim uvjetima. Curenje tekućine iz baterije može uzrokovati iritaciju ili opekline. **Ako se otkrije curenje, postupite na sljedeći način:**
- **Pažljivo obrišite tekućinu komadom tkanine. Izbjegavajte kontakt tekućine s kožom ili očima.**
- **Ako tekućina dođe u dodir s kožom, relevantno područje na tijelu treba odmah oprati obilnim količinama čiste vode ili neutralizirati tekućinu blagom kiselinom poput soka od limuna ili octa.**
- **Ako tekućina dospje u oči, odmah ih isperite s puno čiste vode najmanje 10 minuta i potražite savjet liječnika.**
- **Ne koristite bateriju koja je oštećena ili modificirana . Oštećene ili modificirane baterije mogu djelovati nepredvidivo, što dovodi do požara, eksplozije ili**

- *opasnost od ozljeda.*

Baterija ne smije biti izložena vlazi ili vodi.

- Bateriju uvijek držite podalje od izvora topline. N e ostavljajte ga u okruženju visoke temperature dulje vrijeme (na izravnom sunčevom svjetlu, u blizini radijatora ili bilo gdje gdje temperatura prelazi 50 °C).
- **Ne izlažite bateriju vatri ili prekomjernim temperaturama. Izloženost požaru ili temperaturama iznad 130 °C može uzrokovati eksploziju.**

NAPOMENA: Temperatura od 130 °C može se odrediti kao 265 ° F.

Moraju se slijediti sve upute za punjenje, a baterija se ne smije puniti na temperaturi izvan raspona navedenog u tablici s podacima o ocjeni u uputama za uporabu. Pogrešno punjenje ili na temperaturama izvan navedenog raspona može oštetiti bateriju i povećati rizik od požara.

POPRAVAK BATERIJE:

- **Oštećene baterije ne smiju se popravljati.** Popravke baterije dopušta samo proizvođač ili ovlašteni servisni centar.
- Korištenje bateriju treba odnijeti u odlagalište za ovu vrstu opasnog otpada.

SIGURNOSNE UPUTE ZA PUNJAČ

- **Punjač ne smije biti izložen vlazi ili vodi.** Ulazak vode u punjač povećava rizik od udara. Punjač se smije koristiti samo u zatvorenom prostoru u suhim prostorijama.
- Isključite punjač iz mreže prije održavanja ili čišćenja.
- **Ne koristite punjač postavljen na zapaljivu površinu (npr. papir, tekstil) ili u blizini zapaljivih tvari.** Zbog povećanja temperature punjača tijekom postupka punjenja postoji opasnost od požara.
- **Prije uporabe svaki put provjerite stanje punjača, kabela i utikača. Ako se pronađe oštećenje - ne koristite punjač. Ne pokušavajte rastaviti punjač.** Sve popravke prosljedite ovlaštenoj servisnoj radionici. Nepravilna ugradnja punjača može dovesti do strujnog udara ili požara.
- Djeca i fizički, emocionalno ili mentalno ugrožene osobe, kao i druge osobe čije iskustvo ili znanje nije dovoljno za upravljanje punjačem uz sve sigurnosne mjere opreza, ne smiju koristiti punjač bez nadzora odgovorne osobe. U protivnom postoji opasnost da će uređaj biti pogrešno vođen što rezultira ozljedom.

Kada punjač nije u uporabi, treba ga odvojiti od mreže.

Moraju se slijediti sve upute za punjenje, a baterija se ne smije puniti na temperaturi izvan raspona navedenog u tablici ocjenjivanja u uputama za uporabu. **Pogrešno punjenje ili na temperaturama izvan navedenog raspona može oštetiti bateriju i povećati rizik od požara.**

POPRAVAK PUNJAČA

- **Neispravan punjač ne smije se popraviti.** Popravke punjača dopušta samo proizvođač ili ovlašteni servisni centar.

Rabljeni punjač treba odnijeti u odlagalište za ovu vrstu otpada.

PAŽNJA: Uređaj je dizajniran za rad u zatvorenom prostoru.

Unatoč primjeni inherentno sigurnog dizajna, primjeni sigurnosnih mjera i dodatnih zaštitnih mjera, uvijek postoji preostali rizik od ozljeda tijekom rada.

Li-Ion baterije mogu procuriti, zapaliti se ili eksplozirati ako se zagriju na visoke temperature ili kratko spoje. Ne čuvajte ih u automobilu tijekom vrućih i sunčanih dana. Ne otvarajte bateriju. Li-Ion baterije sadrže elektroničke sigurnosne uređaje koji, ako su oštećeni, mogu uzrokovati požar ili eksploziju baterije.

Objašnjenje korištenih piktograma



1. **Pročitajte** upute za uporabu, pridržavajte se upozorenja i sigurnosnih uvjeta sadržanih u njima.
2. **Nosite** zaštitne naočale i zaštitu za uši.
3. **Držite** djecu podalje od aparata.
4. **Zaštitite** od kiše.
5. **Koristite** u zatvorenom prostoru, zaštićen od vode i vlage.
6. **Recikliranje.**
7. **Druga** klasa zaštite.
8. **Selektivno** zbraka.
9. **Ne** bacajte ćelije u vatru.
10. **Opasno** za vodeni okoliš.
11. **Ne** dopustite da toplina prelazi 50 °C.

INSTALACIJA/POSTAVKA PREDPRAVA ZA RAD

UKLANJANJE/UMETANJE BATERIJE

- Postavite prekidač smjera rotacije (5) u središnji položaj.
- Pritisnite tipku za zadržavanje baterije (8) i izvucite bateriju (7) (slika A).
- Umetnite napunjenu bateriju (7) u držač ručke dok se gumb za zadržavanje baterije (8) ne čuje kako se čujno ne uključi.

PUNJENJE BATERIJE

Uređaj se isporučuje s djelomično napunjenom baterijom. Bateriju treba puniti u uvjetima kada je temperatura okoline 40C - 400C. Nova baterija ili ona koja se ne koristi duže vrijeme dostiće će punu sposobnost napajanja nakon otprilike 3 - 5 ciklusa punjenja i pražnjenja.

- Izvadite bateriju (7) iz jedinice (slika A).
- Uključite punjač u mrežnu utičnicu (230 V AC).
- Umetnite bateriju (7) u punjač (12) (slika B). Provjerite je li baterija pravilno postavljena (gumuta do kraja).

OPREZ

Kada je punjač priključen u mrežnu utičnicu (230 V AC), svijetli zelena LED dioda (11) na punjaču koja označava da je napon priključen. Kada se baterija (7) stavi u punjač (12), crvena LED dioda (11) na punjaču svijetliće kako bi naznačila da se baterija puni. Istodobno, zelene LED diode (14) stanja napunjenosti baterije pulsiraju u različitim uzorcima (vidi opis u nastavku).

- **Pulsno osvijetljenje svih LED dioda** - ukazuje na iscrpljivanje baterije i potrebu za punjenjem.
- **Pulsirajuće osvijetljenje 2 LED diode** - ukazuje na djelomično pražnjenje.
- **Pulsirajuća 1 LED dioda** - označava visoku napunjenost baterije.

Kada se baterija napuni, LED (11) na punjaču svijetli zeleno, a sve LED diode statusa napunjenosti baterije (14) ne p r e k i d n o s v i j e t l e . Nakon određenog vremena (približno 15s), LED diode statusa napunjenosti baterije (14) se gase.

Baterija se ne smije puniti dulje od 8 sati. Prekoračenje tog vremena može oštetiti baterijske ćelije. Punjač se neće automatski isključiti kada je baterija potpuno napunjena. Zelena LED dioda na punjaču ostat će upaljena. LED za status napunjenosti baterije isključit će se nakon određenog vremena. Isključite napajanje prije vađenja baterije iz utičnice punjača. Izbjegavajte uzastopne kratke troškove. Nemojte puniti bateriju nakon kratkog korištenja. Značajan pad

vremena između potrebnih punjenja ukazuje na to da je baterija istrošena i da je treba zamijeniti.

Baterije postaju tople tijekom postupka punjenja. Ne poduzimate radove odmah nakon punjenja - pričekajte dok baterija ne dosegne sobnu temperaturu. To će spriječiti oštećenje baterije.

OZNAKA STANJA NAPUNJENOSTI BATERIJE

Baterija je opremljena indikacijom statusa napunjenosti baterije (3 LED diode) (14). Da biste provjerili stanje napunjenosti baterije, pritisnite tipku indikatora statusa napunjenosti baterije (13) (slika C). Osvjetljenje svih LED dioda ukazuje na visoku razinu napunjenosti baterije. Osvjetljenje 2 diode ukazuje na djelomično pražnjenje. Osvjetljenje samo 1 diode ukazuje na to da je baterija iscrpljena i da je treba napuniti.

IZGRADNJA I NAMJENA

Bušilica/upravljački program električni je alat na baterije. Pokreće ga istosmjerni komutatorski motor s trajnim magnetom zajedno s planetarnim mjenjačem. Bušilica/vozač namijenjena je za vijke i odvrtnje vijaka i vijaka u drvu, metalu, plastici i keramici te za bušenje rupa u gore navedenim materijalima. Bežični, bežični električni alati posebno su korisni za unutarnje radove, adaptacije prostorija itd.

Ne zloupotreblyavajte električni alat.

OPIS GRAFIČKIH STRANICA

Numeriranje u nastavku odnosi se na komponente jedinice prikazane na grafičkim stranicama ovog priručnika.

- 1.Brzo-akcijska stezna glava
- 2.Brzo-akcijski prsten stezne glave
- 3.Kontrolni prsten zakretnog momenta
- 4.Prekidač mjenjača
- 5.Smjer okretnog prekidača
- 6.Ručica
- 7.Baterija
- 8.Gumb za pričvršćivanje baterije
- 9.Switch
- 10.Rasvjeta
- 11.LED diode
- 12.Punjač
- 13.Gumb indikatora stanja napunjenosti baterije
- 14.Indikacija statusa napunjenosti baterije (LED).

* Mogu postojati razlike između crteža i proizvoda.

KOČNICA VRETENA

Bušilica/vozač ima elektroničku kočnicu koja zaustavlja vreteno čim se otpusti pritisak na gumb prekidača (9). Kočnica osigurava preciznost u vrtnanju vijaka i bušenju ne dopuštajući slobodno okretanje vretena kada je isključeno.

RAD / POSTAVKE

UKLJUČIVANJE/ISKLJUČIVANJE

Uključivanje - pritisnite tipku prekidača (9).

Isključivanje - otpustite pritisak na gumb prekidača (9).

Svaki put kada pritisnete tipku za uključivanje/isključivanje (9), svjetlo se pali

a (LED) svjetlo (10) osvjetljava radno područje.

KONTROLA BRZINE

Brzina vrtnanja vijaka ili bušenja može se podesiti tijekom rada povećanjem ili smanjenjem pritiska na gumb prekidača (9). Podešavanje brzine omogućuje sporo pokretanje, što pri bušenju rupa u gipsu ili pločicama sprječava klizanje svrdla, dok pri zavrtanju i odvrtnju pomaže u održavanju kontrole nad radom.

SPOJKA PREOPTEREĆENJA

Postavljanjem prstena za podešavanje zakretnog momenta (3) u odabrani položaj spojka se trajno postavlja na navedenu količinu zakretnog momenta. Kada se dostigne postavljena količina zakretnog momenta, spojka za preopterećenje automatski se isključuje. Time se sprječava preuboki pogon vijka ili oštećenje odvijača za bušenje.

KONTROLA ZAKRETNOG MOMENTA

- Različite veličine zakretnog momenta koriste se za različite vijke i različite materijale.
- Zakretni moment je veći što je veći broj koji odgovara zadanom položaju (slika D).
- Postavite prsten za podešavanje zakretnog momenta (3) na navedeni iznos zakretnog momenta.
- Uvijek počnite s manjim okretnim momentom.
- Postupno povećavajte okretni moment dok se ne postigne zadovoljavajući rezultat.
- Za uklanjanje vijaka treba odabrati više postavke.
- Za bušenje odaberite postavku označenu simbolom bušilice. S ovom postavkom postiže se najveća vrijednost zakretnog momenta.
- Mogućnost odabira prave postavke zakretnog momenta dobiva se praksom.

Postavljanjem kontrolnog prstena zakretnog momenta u položaj bušilice deaktivira se spojka za preopterećenje.

INSTALACIJA RADNOG ALATA

- Postavite prekidač smjera rotacije (5) u središnji položaj.
- Okretanjem prstena stezne glave za brzo djelovanje (2) u smjeru suprotnom od kazaljke na satu (vidi oznaku na prstenu) postiže se željeni otvor čeljusti, što omogućuje umetanje svrdla ili odvijača (slika E).
- Da biste pričvrstili uređaj, okrenite prsten stezne glave s brzim otpuštanjem (2) u smjeru kazaljke na satu i čvrsto zategnite.

Rastavljanje radnog alata vrši se obrnutim redoslijedom u odnosu na njegovu montažu.

Prilikom pričvršćivanja svrdla ili odvijača u steznu glavu za brzo djelovanje, provjerite je li alat ispravno postavljen. Kada koristite kratke odvijače ili bitove, koristite dodatni magnetski držač kao produžetak.

SMJER ROTACIJE U SMJERU KAZALJKE NA SATU - U SMJERU SUPROTNOM OD KAZALJKE NA SATU

Smjer rotacije vretena odabire se pomoću prekidača za rotaciju (5) (slika F).

Rotacija u smjeru kazaljke na satu - postavite prekidač (5) u krajnji lijevi položaj.

Rotacija lijevom stranom - postavite prekidač (5) u krajnji desni položaj.

* Napominje se da se u nekim slučajevima položaj prekidača u odnosu na rotaciju može razlikovati od opisanog. Treba uputiti na grafičke oznake na prekidaču ili kućištu jedinice.

Sigurnosni položaj je srednji položaj prekidača smjera rotacije (5), koji sprječava slučajno pokretanje električnog alata.

- Bušilica/upravljački program ne može se pokrenuti u ovom položaju.
- Ovaj se položaj koristi za zamjenu bušilica ili bitova.
- Prije puštanja u pogon provjerite je li prekidač smjera rotacije (5) je u pravom položaju.

Ne mijenjajte smjer rotacije dok se vreteno bušilice/odvijača okreće.

PROMJENA STUPNJA PRIJENOSA

Prekidač mjenjača (4) (sl. G) za povećanje

raspon brzine .

Zupčanik I: niži raspon okretaja, velika sila zakretnog momenta.

Zupčanik II: veći raspon brzina, manja sila zakretnog momenta. Ovisno o radovima koje treba obaviti, postavite birač zupčanika u ispravan položaj. Ako se prekidač ne može pomaknuti, lagano okrenite glavno vreteno.

Nikada ne mijenjajte birač zupčanika dok bušilica/odvijač radi. To bi moglo oštetiti električni alat.

Bušenje tijekom dužeg vremenskog razdoblja pri maloj brzini vretena riskira pregrijavanje motora. Napravite povremene pauze ili pustite stroj da radi maksimalnom brzinom bez opterećenja u razdoblju od oko 3 minute.

DRŠKA

Bušilica/odvijač ima praktičnu ručku (6) koja se koristi za vješanje, npr. na remen montera pri radu na visini.

RADI I ODRŽAVANJE

Izvadite bateriju iz jedinice prije izvođenja bilo kakve instalacije, podešavanja, popravka ili rada.

ODRŽAVANJE I SKLADIŠTENJE

- Preporučuje se čišćenje uređaja odmah nakon svake uporabe.
- Za čišćenje nemojte koristiti vodu ili druge tekućine.
- Jedinicu treba očistiti suhim komadom tkanine ili puhati niskotlačnim komprimiranim zrakom.
- Ne koristite sredstva za čišćenje ili otapala jer ona mogu oštetiti plastične dijelove.
- Redovito čistite ventilacijske otvore u kućištu motora kako biste spriječili pregrijavanje jedinice.
- Ako na komutatoru dođe do prekomjernog iskrenja, provjerite stanje ugljičnih četkica motora od strane kvalificirane osobe.
- Uređaj uvijek čuvajte na suhom mjestu izvan dohvata djece.
- Pohranite uređaj s uklonjenom baterijom.

RAZMJENA BRZE AKCIJE CHUCK

Stezna glava za brzo otpuštanje pričvršćena je na navoj vretena bušilice.

- odvijač i dodatno osiguran vijkom.

- Postavite prekiđač smjera rotacije (5) u središnji položaj.
- Otkopčajte čeljusti stezne glave za brzo djelovanje (1) i odvrtnite stezni vijak (lijevi navoj) (slika H).
- Postavite šesterokutni ključ u steznu glavu za brzo djelovanje i lagano udarite u drugi kraj šesterokutnog ključa.
- Odvijte steznu glavu za brzo otpuštanje.
- Ugradnja stezne glave za brzo djelovanje provodi se obrnutim redoslijedom od njezina uklanjanja.

Sve nedostatke treba otkloniti ovlašteni servisni odjel proizvođača.

TEHNIČKE SPECIFIKACIJE

PODACI OCJENJIVANJA

PARAMETARSKI	VRIJEDNOST
Napon baterije	18 V DC
Raspon brzine u praznom hodu	zupčanik I 0-350 min-1 zupčanik II 0-1250 min-1
Opseg brze stezne glave	0,8-10 mm
Raspon podešavanja zakretnog momenta	1 - 19 plus bušenje
Okretni moment (meko uvrtanje vijaka)	28 Nm
Okretni moment (tvrdno uvrtanje vijaka)	44 Nm
maksimalni promjer bušenja u drvu	30
maksimalni promjer bušenja metala	10
maksimalni promjer bušenja betona	-
Navoj vretena	3/8 inča x 24UNF
veličina drvenih vijaka	8x80
Stupanj zaštite	IPX0
Klasa zaštite	III
Misa	1,05 kg
Godina proizvodnje	2023

PODACI O BUCI I VIBRACIJAMA

Razina zvučnog tlaka	LPA = 85 dB (A) K=3dB (A)
Razina zvučne snage	LWA = 96 dB (A) K=3dB (A)
Vrijednosti ubrzanja vibracija	ah = 1,552 m/s ² K=1,5 m/s ²

PODACI O BUCI I VIBRACIJAMA

Informacije o buci i vibracijama

Emisije buke kao što su razina zvučnog tlaka L_{PA} i razina zvučne snage L_{WA} i mjerna nesigurnost K navedene su u nastavku u uputama u skladu s normom EN 60745.

Vrijednosti vibracija a_h i mjerna nesigurnost K određene su u skladu s

EN 60745-2-1, navedene su u nastavku.

Razina vibracija navedena u nastavku u ovim uputama izmjerena je u skladu s postupkom mjerenja navedenim u normi EN 60745 i može se koristiti za usporedbu električnih alata. Također se može koristiti za preliminarnu procjenu izloženosti vibracijama.

Navedena razina vibracija reprezentativna je za osnovnu uporabu električnog alata. Ako se električni alat koristi u drugim primjenama ili s drugim radnim alatima i ako nije dovoljno održavan, razina vibracija može se promijeniti. Gore navedeni razlozi mogu dovesti do povećane izloženosti vibracijama tijekom cijelog radnog razdoblja.

Da biste točno procijenili izloženost vibracijama, potrebno je uzeti u obzir razdoblja kada je električni alat isključen ili kada je uključen, ali se ne koristi za rad. Na taj način ukupna izloženost vibracijama može biti znatno niža. Trebalo bi poduzeti dodatne mjere opreza kako bi se korisnika zaštitilo od učinaka vibracija, kao što su: održavanje električnog alata i radnih alata, osiguravanje odgovarajuće temperature ruku, pravilna organizacija rada.

Razina zvučnog tlaka: L_{pA} = 84 dB (A) K = 3dB (A) Razina zvučne snage: L_{WA} = 95 dB (A) K = 3dB (A) Vrijednost ubrzanja vibracija: ah = 1,552 m/s² K = 1,5 m/s²

GRAFITNA ENERGIJA+ sistemski baterija		
Parametarski	Vrijednost	
Vrsta baterije	58G001	58G004
Napon baterije	18 V DC	18 V DC
Vrsta baterije	Li-ion	Li-ion
Kapacitet baterije	2000 mAh	4000 mAh
Temperaturni raspon okoline	40 C - 40 C0	40 C - 40 C0
Vrijeme punjenja punjačem 58G002	1 h	2 h
Misa	0,400 kg	0,650 kg
Godina proizvodnje	2023	2023

GRAFIT ENERGY+ punjač sustava	
Parametarski	Vrijednost
Vrsta punjača	58G002
Napon napajanja	230 V AC
Učestalost opskrbe	50 Hz
Napon punjenja maksimalna struja punjenja	22 V DC 2300 mA
Temperaturni raspon okoline	40 C - 40 C0
Vrijeme punjenja baterije 58G001	1 h
Vrijeme punjenja baterije 58G004	2 h
Klasa zaštite	II
Misa	0,300 kg
Godina proizvodnje	2023

ZAŠTITA OKOLIŠA



Proizvodi na električni pogon ne smiju se odlagati s kućnim otpadom, već ih treba odnijeti u odgovarajuće objekte za odlaganje. Za informacije o odlaganju obratite se prodavaču proizvoda ili lokalnoj vlasti. Otpadna električna i elektronička oprema sadrži ekološki inertne tvari. Nereciklirana oprema predstavlja potencijalni rizik za okoliš i ljudsko zdravlje.

"Grupa Topex Spółka z ograniczoną odpowiedzialnością" Spółka komandytowa sa siedzibą w Warszawie, ul. Pograniczna 2/4 (u dalszym tekstu: "Grupa Topex") obavještava da swa autorska prava na sadržaj ovog priručnika (u dalsnjem tekstu: "Priručnik"), uključujući, između ostalog. Njegov tekst, fotografije, dijagrami, crteži, kao i sastav, pripadaju isključivo Grupi Topex i podliježu pravnoj zaštiti prema Zakonu od 4. veljače 1994. o autorskom pravu i srodnim pravima (Journal of Laws 2006 No. 90 Poz. 631, kako je izmijenjen). Kopiranje, obrada, objavljivanje, izmjena cjelokupnog Priručnika i njegovih pojedinačnih elemenata, bez suglasnosti Grupe Topex izražene u pisanom obliku, strogo je zabranjeno i može rezultirati građanskom i kaznenom odgovornošću.

Izjava EZ-a o sukladnosti

Proizvođač: Grupa Topex Sp. z o.o. Sp.k., Pograniczna 2/4 02-285 Warszawa

Proizvod: Bežična bušilica/upravljački program

Model: 58G000

Trgovački naziv: GRAFIT

Serijski broj: 00001 + 99999

Ova izjava o sukladnosti izdaje se pod isključivom odgovornošću proizvođača.

Gore opisani proizvod u skladu je sa sledećim dokumentima:

Direktiva o strojevima 2006/42/EZ

Direktiva o elektromagnetskoj kompatibilnosti 2014/30/EU

Direktiva RoHS 2011/65/EU kako je izmijenjena **Direktivom 2015/863/EU**

I zadovoljava zahtjeve standarda:

EN 62841-1:2015; EN 62841-2-1:2018;;

EN IEC 55014-1:2021; EN IEC 55014-2:2021;

EN IEC 63000:2018

Ova izjava odnosi se samo na strojeve koji su stavljani na tržište i ne uključuje komponente dodao krajnji korisnik ili ga je naknadno izvršio.

Ime i adresa osobe s boravištem u EU-u ovlaštene za pripremu tehničkog dosjea:

Potpisano u ime:

Grupa TopeX Sp. z o.o. Sp.K.

2/4 Pograniczna ulica

02-285 Varšava

Paweł Kowalski

Službenik za kvalitetu TOPEX GRUPE

Varšava, 2023-11-30

SR
ПРИРУЧНИК ЗА ПРЕВОЂЕЊЕ (КОРИСНИК)

ВЕЖБА БЕЗ КОРДИНА/ШРАФЦИГЕР

58 0000

НАПОМЕНА : ПРЕ КОРИШЋЕЊА АПАРАТА ПРОЧИТАЈТЕ ОВАЈ ПРИРУЧНИК ПАЖЉИВО И ЗАДРЖИТЕ ГА ЗА БУДУЋЕ РЕФЕРЕНЦЕ.

СПЕЦИФИЧНЕ БЕЗБЕДНОСНЕ ОДРЕДБЕ

ПОСЕБНЕ ОДРЕДБЕ ЗА БЕЗБЕДНУ ОПЕРАЦИЈУ ВЕЖБЕ/ШРАФЦИГЕРА

- Носи заштиту за уши и сигурносне наошаре када радите са већњивозаима. Изложеност буци моће да изазове губитак слуха. Метални досијеи и остале летеже иеистице могу да изазову трајно ољтежење ока .
- Држите алат за изолиране површине регулатора приликом извођења рада на коме алат за рад може да наије на прикључене електричне жице. Контакт са главним каблом за напајање може довести до преноса напона на металне делове алата, што би могло довести до електричног шока.

ДОДАТНА ПРАВИЛА ЗА БЕЗБЕДНУ ОПЕРАЦИЈУ БУШЕЊА/УПРАВЉАЧКОГ ПРОГРАМА

- Користите само препоручене батерије и пуњаче. Батерије и пуњачи се не смеју користити у друге сврхе.
- Не мењај смер ротације вретене алата док је упуљен. Ако то не урадите, може оштетити бушилницу/возача.
- Користи мекану, суву одежу да оиимшти буљилицу/возаиа. Никад не користите неки одозги или алкохол.
- Не поправљај неисправну јединицу. Поправке може да обавља само произвођач или овлашћени сервисни центар.

ПРАВИЛНО РУКОВАЊЕ БАТЕРИЈОМ И ОПЕРАЦИЈА

- Процес пуњења батерије би требало да буде под контролом корисника .
- Избегавајте пуњење батерије на температурама испод 00C.
- Напуните само батерије пуњачем који је препоручио произвођач. Употреба пуњаиа дизајнираног да напуни другу врсту батерије представља ризик од ватре.
- Када батерија није у употреби, држите је подале од металних објеката као што су спајалица, новчићи, тастери за екране, шрафове или друге мале металне предмете који могу да скрате терминале

акумулатора.Кратак спој акумулатора може да изазове опекоитине или паљбу.

У случају оштећења и/или злоупотребе батерије, гасови се могу ослободити. Проветрите собу, консултујте доктора у случају nelaгоде. Гасови могу ољтетити респираторни тракт.

- Цурење теиности из акумулатора моће да се деси у екстремним условима. Теино цурење из батерије моће да изазове иритацију или опекоитине. Ако се открије цурење, наставите на следећи корак:
- Паљиво обрли теиност париегом ткаинине. Избегавајте контакт течности кожом или очима.
- ако течност дође у контакт са кожом, релевантна област на телу треба одмах да се опере ограмним количинама чисте воде или да неутрализује течност благом киселином као што је сок од лимуна или сирће.
- Ако теиност уре у оии, испери их одмах са довољно иисте воде најмање 10 минута и потраћи медицински савет.
- Не користите батерију која је оштећена или измењена. Оштећене или измењене батерије могу да делују непредвидиво, водећи ка ватри, експлозији или
- опасност од повреда.

Батерија не сме бити изложена влази или води.

- Увек држи батерију подале од извора топлоте. Не остављај га у окружењу високе температуре дужи временски периоди (у директној сунчевој светлости, близу радијатора или било где где температура прелази 50 ° C).
- Не излажите батерију ватри или прекомерним температурама. Излоћеност поћару или температури изнад 130 ° C може изазвати експлозију.

НАПОМЕНА : Температура од 130 ° C може бити наведена као 265 ° F.

Сва упутства за пуњење морају бити праћена, а батерија не сме бити напуњена на температури изван опсега наведеног у табели података о оцини у упутствима за рад. Неисправно пуњење или на температурама изван наведеног опсега може оштетити акумулатор и повећати ризик од пожара.

ПОПРАВКА БАТЕРИЈЕ:

- Оштећене батерије не смеју бити поправљена. Поправке батерије дозвољавају само произвођач или овлашћени сервисни центар.
- Употребљену батерију треба однети у центар за расхладу за ову врсту опасног отпада.

СИГУРНОСНА УПУТСТВА ЗА ПУЊАЧ

- Пуњаа не сме бити излоћен влази или води. Упад воде у пуњаа повећава ризик од локта. Пуњаи се моће користити само у сувим собама.
- Искујуи пуњаи из главних цеви пре него лто се одрћава или иисти.
- Не користи пуњаи који је стављен на запаљиву површину (наprimer папир, текстил) или у близини запаљивих супстанци. Због пораста температуре пуњаиа током процеса пуњења, постоји опасност од ватре.
- Проверите стање пуњача, кабла и прикључите сваки пут пре коришћења. Ако се нађено оштећење - не користите пуњаи. Не покуљавајте да раставите пуњаи. Погледајте све поправке на ауторизовану сервисну радионицу. Неполична инсталација пуњачева може резултирати ризиком од електричног шока или пожара .
- Деца и физички, емотивно или ментално поремећена лица, као и друге особе чије искуство или знање нису довољно да управљају пуњачима са свим безбедносним мерама, не би требало да управљају пуњачима без надзора одговорне особе. У супротном, постоји опасност да же урерај бити угроћен лто же довести до повреде.

Када пуњаи није у употреби, треба га искључити из главних.

Сва упутства за пуњење морају бити праћена, а батерија не сме бити напуњена на температури изван опсега наведеног у табели за оцењивање у упутствима за рад. Неисправно пуњење или на

температурама изван наведеног опсега може оштетити акумулатор и повећати ризик од пожара.

ПОПРАВКА ПУЊАИА

• Не сме се поправити пуњаи. Поправке пуњаиа дозвољавају само произвођач или овлашћени сервисни центар.

Коришћени пуњаи треба да се одведе у центар за расходе за ову врсту отпада.

ПАЋЊА : Уређај је дизајниран за унутрашњу операцију.

Упркос коришћењу нехеренцијално безбедног дизајна, употребе безбедносних мера и додатних заштитних мера, увек постоји ризик од повреде током рада.

Ли -Ион батерије могу да цуре, запале ватру или експлодирају ако су усијане до високих температура или кратког споја. Немој их складирати у колима за време вружих и сунаних дана. Не отварај паковање батерија. Ли -Ион батерије садрже електронске сигурносне уређаје који, ако су оштећени, могу изазвати да се батерија запали или експлодира.

Објашњење коришћених пиктограма



1 .Прочитајте упутства за рад, посматрајте упозорења и безбедносне услове који су садржани овде.

2 .Стави сигурносне наошаре и заштити уха.

3 . Држи децу подале од апарата.

4 . Заљтита од киље.

5 .Користите у кухи, заљтижени од воде и влаге.

6 . Рециклирање.

7 .Друга класа заљтите.

8 .Селективна колекција .

9 . Не бацај желије у ватру.

10 . Опасна у воденој средини.

11 .Не дозволите да топлота премаши 50 ° Ц.

ИНСТАЛАЦИЈА /ПОСТАВЉАЊЕ

ПРИПРЕМА ЗА РАД

УКЛАЊАЊЕ / УМЕТАЊЕ БАТЕРИЈЕ

- Подесите смер ротационог прекидача (5) на централну позицију.
- Притисните дугме за задржавање батерије (8) и избаците батерију (7) (Слика А).
- Уметните напуњену батерију (7) у дршку регулатора док се дугме за задржавање батерије (8) не укључи.

ПУЊЕЊЕ БАТЕРИЈЕ

Уређај се набавља са делимично напуњеном батеријом.

Акумулатор треба напунити у условима када је температура 40Ц - 400Ц. Нова батерија или она која није коришћена дужи временски период достићи ће пуну снагу након отприлике 3 - 5 циклуса пуњења и пражњења.

- Уклоните батерију (7) из јединице (смокве).
- Прикључите пуњач у главни прикључак (230 В АЦ).
- Убаците пакет батерије (7) у пуњач (12) (Фиг. Б). Проверите да ли је паковање акумулатора исправно смјештено (гурнуто до краја).

ОПРЕЗ

Када је пуњач прикључен у главни прикључак (230 В АЦ), зелена ЛЕД (11) на пуњачу осветли да би указала на то да је напон повезан.

Када се акумулатор (7) стави у пуњач (12), црвена ЛЕД (11) на пуњачу ће осветлити да би указала да се батерија пуни.

Истовремено , зелене ЛЕД-ове (14) стања пуњења батерије пулсирају пулсирајуће у различитим обрасцима (погледајте опис испод).

• **Пулсно осветљење свих ЛЕД-ова** - указује на осипање батерије и потребу за допуњавањем.

• **Пулсирање 2 ЛЕД-а** - указује на делимично пражњење.

• **Пулсирање 1 ЛЕД** - показује висок капацитет батерије.

Када је батерија напуњена, ЛЕД (11) на пуњачу осветли зелено, а сви леди капацитета батерије (14) се непрекидно осветле. Након одређеног времена (прим. 15с), статус пуњења батерије (14) излази.

Батерија не би требало да буде напуњена више од 8 сати.

Прекорачење овог пута може оштетити ћелије батерије.

Пуњач се неће аутоматски искључити када се батерија напуни у потпуности. Зелени ЛЕД на пуњачу ће остати уапљен. Статус капацитета батерије ЛЕД ће се искључити након временског периода. Прекините напајање пре уклањања батерије из прикључка пуњача. Избегавајте узастопне кратке наплате. Не доливате батерију након кратког коришћења. Знатан пад у времену између потребног пуњења указује на то да је батерија истрошћена и да треба да буде замењена.

Батерије постају топле током процеса пуњења. Не предузимајте посао одмах након пуњења - сачекајте да батерија достигне собну температуру. Ово ће спречити оштећење батерије.

ИНДИКАЦИЈА СТАТУСА КАПАЦИТЕТА БАТЕРИЈЕ

Батерија је опремљена индикацијом статуса капацитета батерије (3 ЛЕД-а) (14). Да бисте проверили статус пуњења батерије, притисните дугме индикатор статуса батерије (13) (Фиг. Ц). Осветљење свих ЛЕД-ова указује на висок ниво пуњења батерије. Осветљење 2 диоде указује на делимично пражњење. Осветљење само 1 диоде указује на то да је батерија исцрпљена и да треба да се допуни.

ИЗГРАЂАЊА И СВРХА

Бушење /управљачки програм је алатка за напајање на батерије. Вози га трајни магнетни ДЦ комутатор мотор заједно са планетарним мењаиом. Вежба /возач је дизајниран за шрафове и завртње у дрвету, металу, пластици и керамици, као и за бушење рупа у назначеним материјалима. Алати без кордината су нарочито корисни за унутрашњи рад, адаптације соба, итд.

Не злоупотребај алат за напајање.

ОПИС ГРАФИЧКИХ СТРАНИЦА

Нумеривање се односи на компоненте јединице приказане на графичким страницама овог приручника.

- 1 . Брза акција цхуцк
- 2 . Брзи шхуцк прстен
- 3 . Контролни прстен торрвеа
- 4 .Прекидач за мењање брзине
- 5 .Усмераваје прекидача за ротацију
- 6 .Регулатор
- 7 .Батерија
- 8 .Дугме прилога батерије
- 9 .Прекидач
- 10 .Осветљење
- 11 .ЛЕД -ови
- 12 . Пуњач
- 13 .Индикатор статуса капацитета батерије
- 14 .Индикација статуса капацитета батерије (ЛЕД-ови).

* Можда постоје разлике између цртежа и производа.

ВРЕТЕНА КОЧИЦА

Бушилица /возач има електронску кочицу која зауставља

вретену чим се притисак ослободи на дугме за прекидач (9) 900,000,0 Кочница обезбеђује прецизност у шрафцигању и бушењу не дозвољавањем да се вртешка слободно ротира када је искључена.

ОПЕРАЦИЈА / ПОСТАВКЕ

ИСКЉУЧЕНО / ИСКЉУЧЕНО

Укључивање - притисните дугме прекидача (9).

Искључивање - отпустите притисак на дугме прекидача (9).

Сваки пут када се притисне дугме "искључено/искључено" (9), светло се осветли

а (ЛЕД) светло (10) осветли радну површину.

КОНТРОЛА БРЗИНЕ

Брзина шрафцига или бушења може се подесити током операције повећавањем или смањивањем притиска на дугме прекидача (9). Подешавање брзине омогућава спор почетак, који, када бушите рупе у гипсу или намотавање, спречава да бушилица исклизне, док јебање и одвртање одвртања помаже да се задржи контрола рада.

ПРЕОПТЕРЕЂЕЊЕ КВАЧИЛА

Постављање обртног прстена (3) на изабрану позицију трајно поставља квачицу на наведени обртни износ. Када се достигне постављени износ преоптерећења, квачило се аутоматски искључује. Ово спречава да шраф буде предубљен или да оштети шрафцигер.

КОНТРОЛА ПОДЕЛЕ

- Различите величине завртња се користе за различите шрафове и различите материјале.
- Окрет је већи број који одговара датој позицији (фигура Д).
- Поставите прстен за корекцију окрета (3) на наведени износ корњаче.
- Увек поини са мањим замахом.
- Постепено повећајте поделу док се не постигне задовољавајући резултат.
- Требало би изабрати више поставке за уклањање шрафова.
- За бушење изаберите поставку означену симболом за бушење. Са овом поставком постиже се највиша вредност подешавања.
- Могућност избора исправног подешавања окретања добија се вежбањем.

Постављање контролног прстена на позицију буљилице деактивира преоптерећење квачила.

ИНСТАЛАЦИЈА АЛАТА ЗА РАД

- Подесите смер ротационог прекидача (5) на централну позицију.
- Окрећући прстен брзо-акционог чака (2) у смеру супротном од казаљке на сату (погледајте означавање на прстену), постиже се жељено отварање вилнице, што омогућава уметање бургије или шрафцигер бита (Фиг. Е).
- Да бисте приврстили имплемент, окрените брзо-ослободите чак прстен (2) у смеру казаљке на сату и чврсто стегни.

Раставити алат за рад ради се обрнутим редоследом за његово монтажу.

Када поправљате бушилицу или шрафцигер у брзом потезу, уверите се да је алатка исправно позиционирана. Када користите кратке бите или бите за одвијање, користите додатни магнетни држаи као проширење.

СМЕР РОТАЦИЈЕ У СМЕРУ КАЗАЉКЕ НА САТУ - У СМЕРУ СУПРОТНОМ ОД КАЗАЉКЕ НА САТУ

Смер ротације вретене је изабран помоћу прекидача за ротацију (5) (Фиг. Ф).

Ротација у смеру казаљке на сату - постави прекидач (5) на екстремну леву позицију.

Лева ротација - постави прекидач (5) на екстремну десну позицију.

* Запажено је да се у неким случајевима положај прекидача у релацији са ротацијом може разликовати од описаних. Референца

би требало да буде направљена на графичким ознакама на комутатору или стајњу јединице.

Сигурносна позиција је средњи положај смера прекидача за ротацију (5), који спречава случајно покретање алата за напајање.

- Није могуће покренути вежбу/управљачки програм на овој позицији.
- Ова позиција се користи за замену вежби или битова.
- Пре наручивања, проверите да ли је усмеравање прекидача за ротацију (5) је у правој позицији.

Не мењај смер ротације док се вртешка вежбе/шрафцигер ротира.

ПРОМЕНА БРЗИНЕ

Прекидач за мењање брзине (4) (Фиг. Г) за повећање

Брзина .

Брзина 1: доњи дOMET револвера, висока снага.

Брзина је вежа , нића снага. У зависности од посла који треба да се обавља, подесите селектор брзине на тачан положај. Ако се прекидач не може померити , окрените мало вретену.

Никада не мењај селектор брзине док је у паљен шрафцигер. Ово би могло да оштети алат за напајање.

Буљење на дуге временске периоде са ниским ризиком од брзине вретена рескира прегревање мотора. Узмите периодичне паузе или дозволите маљини да ради максималном брзином без оптерећења у периоду од око 3 минута.

РЕГУЛАТОР РУКОВА

Вежба /шрафцигер има практичну дршку (6) која се користи за вешање е.г. на каишу кад ради на висини.

ОПЕРАЦИЈА И ОДРЖАВАЊЕ

Уклоните батерију из јединице пре него што извршите било коју инсталацију, прилагођавање, поправку или операцију.

ОДРЖАВАЊЕ И СКЛАДИШТЕ

- Препоручује се да одмах након сваке употребе очистите уређај.
- Не користите воду или друге течности за чишћење.
- Јединицу треба оистити сувим париетом тканине или разнети ниским притиском компресованим ваздухом.
- Не користите агенте за чишћење или разрешивачи, јер они могу оштетити пластичне делове.
- Редовно чистите вентилационе вентилационе отворе у моторним становима да бисте спречили да се јединица прегреје.
- Ако дође до прекомерних варица на путовању, нека стање угљеничних четкица мотора провери квалификована особа.
- Увек ускладишти урерај на сувом месту ван дохвата деце.
- Ускладиштите уређај са уклоњеном батеријом.

РАЗМЕНА БРЗЕ АКЦИЈЕ ЦХУЦК

Брзо ослобађање Цхуцк је највећа на вртелу бујилице.

- шрафцигер и додатно обезбеђен шрафом.

- Подесите смер ротационог прекидача (5) на централну позицију.
- Откопите вилца брзо-акционог чака (1) и одшрафите стегни шраф (лева нити) (смок. X).
- Убади хексагонални спанер у брзо деловање и лагано удари на други крај хексагоналног спанера.
- Одврни брзо ослобађање Цхуцка.
- Инсталација цхуцка за брзу акцију извршена је обрнутим редоследом за његово уклањање.

Све мане треба да се реализује од стране овлашћеног сервисног одељења произвођача.

ТЕХНИЧКЕ СПЕЦИФИКАЦИЈЕ ПОДАЦИ О ОЦЕЊИВАЊУ

ΠΑΡΑΜΕΤΡΑΡ : ΠΑΡΑΜΕΤΡΑΡ		ΒΑΛΥΕ (ΒΑΛ)
Ναπον батерије		18 В ДЦ
Опсег брзине у миду	опрема И	0-350 мин^{-1}
	опрема ИИ	0-1250 мин^{-1}
Обим брзе акције		0.8-10 мм
Опсег подешавања кориговања		1 - 19 плус бушење
Мах . окрет (мекано шрафцигање)		28 Нм
Мах . окрет (тврдо шрафцигање)		44 Нм
Преиник бушења у дрвету		30
Преиник бушења метала		10
Преиник бушења бетона		-
Вретена нит		3/8 " x 24УНФ
Максимална величина дрвених шrafoва		8x80 - 8x80
Степен заштите		ИПХ0 (ИПХ0)
Класа заштите		ИИИ .
Масовна маса		1.05 кг
Година производње		2023

ΠΟΔΑЦИ О БУЦИ И ВИБΡΑЦИЈИ

Ниво звучног притиска	ЛПА = 85 дБ (А) K= 3дВ (А)
Ниво напајања звука	ЛWA = 96 дБ (А) K = 3дБ (А)
Вредности убрзавања вибрација	ax = 1.552 м/с2 K = 1.5 м/с2

ΠΟΔΑЦИ О БУЦИ И ВИБΡΑЦИЈИ

Информације о буци и вибрацијама

Испултања буре као што су ниво притиска звука ЛПА и ниво звука ЛWA и неизвесност мерења K, дата су испод у упутствима у складу са ЕН 60745.

Вредности вибрација ax и мера неизвесности K утврђене су у складу са ЕН 60745-2-1, дате су испод.

Ниво вибрације који је дат испод ових упутстава мерен је у складу са процедуром мере коју је одредио ЕН 60745 и може се користити за упоређу алата за напајање. Такође се може користити за прелиминарну процену изложености вибрацијама.

Назначени ниво вибрације представља основну употребу алатке за напајање. Ако се алатка за напајање користи у другом апликацијама или другим алаткама за рад, а ако се не одржава довољно, ниво вибрације може да се промени. Разлози наведени горе наведени могу довести до повећања изложености вибрацијама током читавог радног периода.

Да бисте прецизно проценили изложеност вибрацији, неопходно је узети у обзир периоде када је алатка за напајање искључена или када се укључи, али се не користи за рад. На тај начин, укупна изложеност вибрацијама може бити знатно нижа. Требао би предузети додатне мере предосторности да би се заштитио корисник од ефеката вибрација, као што су: одржавање алатке за напајање и алата за рад, обезбеђивање одговарајуће температуре руке, одговарајуће радне организације.

Ниво звучног притиска: ЛПА = 84 дБ (А) K = 3дБ (А) Ниво звучног напајања: ЛWA = 95 дБ (А) K = 3дБ (А) вредност убрзавања вибрације: ax = 1.552 м/с2 K = 1,5 м/с2

ГРАФИТЕ ЕНЕРГУ + системска батерија		
Параметар :	Вредност у вредности	
параметар :		
Тип батерије	58Г001 - 58Г001	58Г004 - 58Г04
Напон батерије	18 В ДЦ	18 В ДЦ
Тип батерије	Ли -Ион , да ли си добро?	Ли -Ион , да ли си добро?
Капацитет батерије	2000 мАх	4000 мАх
Амбиентинг температуре	40 Ц - 40 Ц0	40 Ц - 40 Ц0
Време пуњења пуњењем 58Г002	1 х	2 х

Масовна маса	0,400 кг	0.650 кг
Година производње	2023	2023

ГРАФИТЕ ЕНЕРГУ + Системски пуњаи	
Параметар : параметар	Вредност у вредности
Тип пуњаца	58Г002 - 58Г002
Напон снабдевања	230 В АЦ
Учесталост снабдевања	50 Хз
Напон за пуњење	22 В ДЦ
Макс . пунин струју	2300 мА
Амбиентинг температуре	40 Ц - 40 Ц0
Време пуњења батерије 58Г001	1 х
Време пуњења батерије 58Г004	2 х
Класа заштите	ИИ .
Масовна маса	0.300 кг
Година производње	2023

ЗАШТИТА ЖИВОТНЕ СРЕДИНЕ

	Производи на електричну енергију не би требало да се расходе отпадом за домаћинство, него да се одводе у одговарајуће објекте за смеће. Обратите се продавау производа или локалном ауторитету за информације о расходи. Отпадна електрична и електронска опрема садржи еколошке инертне супстанце. Нерациклирана опрема представља потенцијални ризик по животну средину и људско здравље.
---	---

"Групе Тохек Спруга з организонт одпоиоиадиацилцие" Сп0лка командутова са својом регистрованом канцеларијом у Варљави, ул. Погранична 2/4 (у унајмљу: "Групе Тохек") обавештава да су сва ауторска права у садржају овог приручника (у овом утиску: "Ручно"), укључујући, између осталог. Његов текст, фотографије, дијаграми, цртежи, као и његов састав, припадају искључиво Група Тохек-у и подлежу законском заштити према Акту од 4. Копаиње, обрада, објављивање, измена у комерцијалне сврхе целокупни Приручник и његови појединачни елементи, без сагласности Групе Тохек изражене написмено, строго је забрањено и може резултирати грађанском и кривичном одговорношћу.

GR

ΕΓΧΕΙΡΙΔΙΟ ΜΕΤΑΦΡΑΣΗΣ (ΧΡΗΣΤΗ)

ΤΡΥΠΑΝΙ/ΚΑΤΣΑΒΙΔΙ ΜΠΑΤΑΡΙΑΣ

58G000

ΣΗΜΕΙΩΣΗ: ΠΡΙΝ ΧΡΗΣΙΜΟΠΟΙΗΣΕΤΕ ΤΗ ΣΥΣΚΕΥΗ, ΔΙΑΒΑΣΤΕ ΠΡΟΣΕΚΤΙΚΑ ΤΟ ΠΑΡΟΝ ΕΓΧΕΙΡΙΔΙΟ ΚΑΙ ΦΥΛΑΞΤΕ ΤΟ ΓΙΑ ΜΕΛΛΟΝΤΙΚΗ ΑΝΑΦΟΡΑ.

ΕΙΔΙΚΕΣ ΔΙΑΤΑΞΕΙΣ ΑΣΦΑΛΕΙΑΣ

ΕΙΔΙΚΕΣ ΔΙΑΤΑΞΕΙΣ ΓΙΑ ΤΗΝ ΑΣΦΑΛΗ ΛΕΙΤΟΥΡΓΙΑ ΤΟΥ ΤΡΥΠΑΝΙΟΥ/ΚΑΤΣΑΒΙΔΙΟΥ

- Φοράτε ιωασπίδες και γυαλιά ασφαλείας όταν εργάζεστε με το τρυπάνι/κατσαβίδι. Η έκθεση σε θόρυβο μπορεί να προκαλέσει απώλεια ακοής. Τα μεταλλικά ρινίσματα και άλλα ιπτάμενα σωματίδια μπορεί να προκαλέσουν μόνιμη βλάβη στα μάτια .
- Κρατάτε το εργαλείο από τις μονωμένες επιφάνειες της βλάνης όταν εκτελείτε εργασίες όπου το εργαλείο εργασίας μπορεί να συναντήσει κρυμμένα ηλεκτρικά καλώδια. Η επαφή με το καλώδιο ρεύματος μπορεί να προκαλέσει τη μετάδοση τάσης στα μεταλλικά μέρη του εργαλείου, με αποτέλεσμα να προκληθεί ηλεκτροπληξία.

ΠΡΟΒΕΘΕΙΟ ΚΑΝΟΝΕΣ ΓΙΑ ΤΗΝ ΑΣΦΑΛΗ ΛΕΙΤΟΥΡΓΙΑ ΤΡΥΠΑΝΙΟΥ/ΚΑΤΣΑΒΙΔΙΟΥ

- Χρησιμοποιείτε μόνο τις συνιστώμενες μπαταρίες και φορτιστές. Οι μπαταρίες και οι φορτιστές δεν πρέπει να χρησιμοποιούνται για άλλους σκοπούς.
- Μην αλλάζετε την κατεύθυνση περιστροφής της αράκτου του εργαλείου ενώ αυτό λειτουργεί. Σε αντίθετη περίπτωση μπορεί να προκληθεί ζημιά στο τρυπάνι/κατσαβίδι.
- Χρησιμοποιήστε ένα μαλακό, στεγνό πανί για να καθαρίσετε το τρυπάνι/κατσαβίδι. Ποτέ μην χρησιμοποιείτε απορρυπαντικό ή οινόπνευμα.

- Μην επισκευάζετε μια ελαττωματική μονάδα. Οι επισκευές μπορούν να πραγματοποιηθούν μόνο από τον κατασκευαστή ή από εξουσιοδοτημένο κέντρο σέρβις.

ΣΩΣΤΟΣ ΧΕΙΡΙΣΜΟΣ ΚΑΙ ΛΕΙΤΟΥΡΓΙΑ ΤΗΣ ΜΠΑΤΑΡΙΑΣ

- Η διαδικασία φόρτισης της μπαταρίας θα πρέπει να βρίσκεται υπό τον έλεγχο του χρήστη.
- Αποφύγετε τη φόρτιση της μπαταρίας σε θερμοκρασίες κάτω των 0oC.
- **Φορτίστε τις μπαταρίες μόνο με τον φορτιστή που συνιστά ο κατασκευαστής. Η χρήση φορτιστή που έχει σχεδιαστεί για τη φόρτιση διαφορετικού τύπου μπαταριών ενέχει κίνδυνο πυρκαγιάς.**
- Όταν η μπαταρία δεν χρησιμοποιείται, κρατήστε την μακριά από μεταλλικά αντικείμενα, όπως συνδέτηρες, κέρματα, κλειδιά, καρφιά, βίδες ή άλλα μικρά μεταλλικά αντικείμενα που μπορεί να προκαλέσουν βραχυκύκλωμα στους ακροδέκτες της μπαταρίας. Το βραχυκύκλωμα των ακροδεκτών της μπαταρίας μπορεί να προκαλέσει εγκαύματα ή πυρκαγιά.

Σε περίπτωση βλάβης ή/και κακής χρήσης της μπαταρίας, ενδέχεται να εκλυθούν αέρια. Αερίστε τον χώρο, συμβουλευτείτε έναν γιατρό σε περίπτωση δυσφορίας. Τα αέρια ενδέχεται να προκαλέσουν βλάβη στην αναπνευστική οδό.

- Διαρροή υγρών από την μπαταρία μπορεί να συμβεί σε ακραίες συνθήκες. Η διαρροή υγρού από την μπαταρία μπορεί να προκαλέσει ερεθισμό ή εγκαύματα. Εάν εντοπιστεί διαρροή, προχωρήστε ως εξής:
- Σκουπίστε προσεκτικά το υγρό με ένα κομμάτι πανί. Αποφύγετε την επαφή του υγρού με το δέρμα ή τα μάτια.
- εάν το υγρό έρθει σε επαφή με το δέρμα, η σχετική περιοχή του σώματος πρέπει να πλυθεί άμεσα με άφθονο καθαρό νερό ή να εξουδετερωθεί το υγρό με ένα ήπιο οξύ, όπως χυμό λεμονιού ή ξύδι.
- εάν το υγρό εισέλθει στα μάτια, ξεπλύνετε τα άμεσα με άφθονο καθαρό νερό για τουλάχιστον 10 λεπτά και ζητήστε ιατρική συμβουλή.
- Μην χρησιμοποιείτε μπαταρία που έχει υποστεί ζημιά ή έχει τροποποιηθεί. Οι κατεστραμμένες ή τροποποιημένες μπαταρίες ενδέχεται να λειτουργήσουν απρόβλεπτα, οδηγώντας σε πυρκαγιά, έκρηξη ή
- κίνδυνος τραυματισμού.

Η μπαταρία δεν πρέπει να εκτίθεται σε υγρασία ή νερό.

- Κρατάτε πάντα την μπαταρία μακριά από πηγή θερμότητας. Μην την αφήνετε σε περιβάλλον υψηλής θερμοκρασίας για μεγάλα χρονικά διαστήματα (σε άμεσο ηλιακό φως, κοντά σε καλοριφέρ ή οπουδήποτε η θερμοκρασία υπερβαίνει τους 50°C).
- Μην εκθέτετε την μπαταρία σε φωτιά ή σε υπερβολικές θερμοκρασίες. Η έκθεση σε φωτιά ή σε θερμοκρασίες άνω των 130°C μπορεί να προκαλέσει έκρηξη.

ΣΗΜΕΙΩΣΗ: Μια θερμοκρασία 130°C μπορεί να προσδιοριστεί ως 265°F.

Πρέπει να τηρούνται όλες οι οδηγίες φόρτισης και η μπαταρία δεν πρέπει να φορτίζεται σε θερμοκρασία εκτός του εύρους που καθορίζεται στον πίνακα δεδομένων ονομαστικών τιμών στις οδηγίες λειτουργίας. Η λανθασμένη φόρτιση ή η φόρτιση σε θερμοκρασίες εκτός του καθορισμένου εύρους μπορεί να προκαλέσει ζημιά στην μπαταρία και να αυξήσει τον κίνδυνο πυρκαγιάς.

ΕΠΙΣΚΕΥΗ ΜΠΑΤΑΡΙΑΣ:

- Οι κατεστραμμένες μπαταρίες δεν πρέπει να επισκευάζονται. Η επισκευή της μπαταρίας επιτρέπεται μόνο από τον κατασκευαστή ή από εξουσιοδοτημένο κέντρο σέρβις.
- Η χρησιμοποιημένη μπαταρία θα πρέπει να μεταφερθεί σε κέντρο απόρριψης αυτού του τύπου επικινδύνων αποβλήτων.

ΟΔΗΓΙΕΣ ΑΣΦΑΛΕΙΑΣ ΓΙΑ ΤΟ ΦΟΡΤΙΣΤΗ

- Ο φορτιστής δεν πρέπει να εκτίθεται σε υγρασία ή νερό. Η είσοδος νερού στο φορτιστή αυξάνει τον κίνδυνο ηλεκτροπληξίας. Ο φορτιστής επιτρέπεται να χρησιμοποιείται μόνο σε εσωτερικούς χώρους, σε στεγνούς χώρους.
- Αποσυνδέστε το φορτιστή από το ηλεκτρικό δίκτυο πριν από οποιαδήποτε εργασία συντήρησης ή καθαρισμού.

- Μην χρησιμοποιείτε τον φορτιστή τοποθετημένο σε εύφλεκτη επιφάνεια (π.χ. χαρτί, υφάσματα) ή κοντά σε εύφλεττα υλικά. Λόγω της αύξησης της θερμοκρασίας του φορτιστή κατά τη διαδικασία φόρτισης, υπάρχει κίνδυνος πυρκαγιάς.

- Ελέγχετε την κατάσταση του φορτιστή, του καλωδίου και του βύσματος κάθε φορά πριν από τη χρήση. Εάν διαπιστωθεί ζημιά - μην χρησιμοποιείτε τον φορτιστή. Μην επιχειρήσετε να αποσυναρμολογήσετε το φορτιστή. Παραπέμψτε όλες τις επισκευές σε εξουσιοδοτημένο συνεργείο σέρβις. Η ακατάλληλη εγκατάσταση του φορτιστή μπορεί να προκαλέσει κίνδυνο ηλεκτροπληξίας ή πυρκαγιάς.
- Τα παιδιά και τα άτομα με σωματικά, συναισθηματικά ή διανοητικά προβλήματα, καθώς και άλλα άτομα των οποίων η εμπειρία ή οι γνώσεις δεν επαρκούν για να χειριστούν το φορτιστή με όλες τις προφυλάξεις ασφαλείας, δεν πρέπει να χειρίζονται το φορτιστή χωρίς την επίβλεψη ενός υπεύθυνου ατόμου. Διαφορετικά, υπάρχει κίνδυνος να γίνει λάθος χειρισμός της συσκευής με αποτέλεσμα να προκληθεί τραυματισμός.

Όταν ο φορτιστής δεν χρησιμοποιείται, θα πρέπει να αποσυνδέεται από τ ο ηλεκτρικό δίκτυο.

Πρέπει να τηρούνται όλες οι οδηγίες φόρτισης και η μπαταρία δεν πρέπει να φορτίζεται σε θερμοκρασία εκτός του εύρους που καθορίζεται στον πίνακα ονομαστικών τιμών των οδηγιών λειτουργίας. Η λανθασμένη φόρτιση ή η φόρτιση σε θερμοκρασίες εκτός του καθορισμένου εύρους μπορεί να προκαλέσει ζημιά στην μπαταρία και να αυξήσει τον κίνδυνο πυρκαγιάς.

ΕΠΙΣΚΕΥΗ ΦΟΡΤΙΣΤΗ

- Ένας ελαττωματικός φορτιστής δεν πρέπει να επισκευάζεται. Η επισκευή του φορτιστή επιτρέπεται μόνο από τον κατασκευαστή ή από εξουσιοδοτημένο κέντρο σέρβις.

Ο χρησιμοποιούμενος φορτιστής θα πρέπει να μεταφερθεί σε κέντρο απόρριψης τέτοιου είδους αποβλήτων.

ΠΡΟΣΟΧΗ: Η συσκευή έχει σχεδιαστεί για λειτουργία σε εσωτερικούς χώρους.

Παρά τη χρήση ενός εγγενώς ασφαλούς σχεδιασμού, τη χρήση μέτρων ασφαλείας και πρόσθετων προστατευτικών μέτρων, υπάρχει πάντα ένας υπολειπόμενος κίνδυνος τραυματισμού κατά τη διάρκεια της εργασίας.

Οι μπαταρίες Li-Ion μπορούν να διαρρεύσουν, να πάρουν φωτιά ή να εκραγούν εάν θερμανθούν σε υψηλές θερμοκρασίες ή βραχυκυκλωθούν. Μην τις αποθηκεύετε στο αυτοκίνητο κατά τη διάρκεια ζεστών και ηλιόλουστων ημερών. Μην ανοίγετε το πακέτο μπαταριών. Οι μπαταρίες Li-Ion περιέχουν ηλεκτρονικές διατάξεις ασφαλείας, οι οποίες, αν καταστραφούν, μπορεί να προκαλέσουν πυρκαγιά ή έκρηξη της μπαταρίας. Επεξεργασία των χρησιμοποιούμενων εικονογραμμάτων



1. Διαβάστε τις οδηγίες λειτουργίας, τηρήστε τις προειδοποιήσεις και τους όρους ασφαλείας που περιέχονται σε αυτές.
2. Φοράτε γυαλιά ασφαλείας και υποσπίτες.
3. Κρατήστε τα παιδιά μακριά από τη συσκευή.
4. Protect από τη βροχή.

- 5.Χρησιμοποιήστε το σε εσωτερικό χώρο, προστατευμένο από το νερό και την υγρασία.
- 6.Ανακύκλωση.
- 7.Δεύτερη κατηγορία προστασίας.
- 8.Επιλεκτική συλλογή.
- 9.Μην ριχνετε τα κύτταρα στη φωτιά.
- 10.Επικίνδυνο για το υδάτινο περιβάλλον.
- 11.Μην αφήνετε τη θερμοότητα να υπερβεί τους 50°C.

ΕΓΚΑΤΑΣΤΑΣΗ/ΡΥΘΜΙΣΗ ΠΡΟΕΤΟΙΜΑΣΙΑ ΓΙΑ ΕΡΓΑΣΙΑ

ΑΦΑΪΡΕΣΗ / ΤΟΠΟΘΕΤΗΣΗ ΤΗΣ ΜΠΑΤΑΡΙΑΣ

- Θέστε το διακόπτη κατεύθυνσης περιστροφής (5) στη μεσαία θέση.
- Πιέστε το κουμπί συγκράτησης της μπαταρίας (8) και σύρετε την μπαταρία προς τα έξω.
- (7) (Σχήμα Α).
- Τοποθετήστε τη φορτισμένη μπαταρία (7) στη θήκη της λαβής μέχρι να ασφαλισει ακουστικά το κουμπί συγκράτησης της μπαταρίας (8).

ΦΟΡΤΙΣΗ ΤΗΣ ΜΠΑΤΑΡΙΑΣ

Η συσκευή παρέχεται με μερικώς φορτισμένη μπαταρία. Η μπαταρία πρέπει να φορτίζεται σε συνθήκες όπου η θερμοκρασία περιβάλλοντος είναι 40C - 400C. Μια καινούργια μπαταρία ή μια μπαταρία που δεν έχει χρησιμοποιηθεί για μεγάλο χρονικό διάστημα θα αποκτήσει πλήρη ικανότητα ισχύος μετά από περίπου 3 - 5 κύκλους φόρτισης και εκφόρτισης.

- Αφαιρέστε την μπαταρία (7) από τη μονάδα (Εικ. Α).
- Συνδέστε το φορτιστή σε μια πρίζα δικτύου (230 V AC).
- Τοποθετήστε τη συστοιχία μπαταριών (7) στο φορτιστή (12) (Σχ. Β).Ελέγξτε ότι η συστοιχία μπαταριών είναι σωστά τοποθετημένη (σπρωγμένη μέχρι τέρμα).

ΠΡΟΣΟΧΗ

Όταν ο φορτιστής συνδεθεί σε πρίζα δικτύου (230 V AC), η πράσινη λυχνία LED (11) στο φορτιστή ανάβει για να υποδείξει ότι η τάση είναι συνδεδεμένη.

Όταν το πακέτο μπαταριών (7) τοποθετηθεί στο φορτιστή (12), η κόκκινη λυχνία LED (11) στο φορτιστή θα ανάψει για να δείξει ότι η μπαταρία φορτίζεται.

Ταυτόχρονα, οι πράσινες λυχνίες LED (14) της κατάστασης φόρτισης της μπαταρίας ανάβουν παλλόμενα σε διαφορετικά μοτίβα (βλ. περιγραφή παρακάτω).

- **Παλμικός φωτισμός όλων των LED** - υποδεικνύει την εξάντληση της μπαταρίας και την ανάγκη επαναφόρτισης.
- **Παλλόμενος φωτισμός 2 LED** - υποδεικνύει μερική εκφόρτιση.
- **Παλλόμενες λυχνία LED 1** - υποδεικνύει υψηλή φόρτιση της μπαταρίας.

Όταν η μπαταρία είναι φορτισμένη, η λυχνία LED (11) στο φορτιστή ανάβει με πράσινο χρώμα και όλες οι λυχνίες LED κατάστασης φόρτισης της μπαταρίας (14) α ν ά β ο υ ν συνεχώς. Μετά από ορισμένο χρονικό διάστημα (περίπου 15 δευτερόλεπτα), οι λυχνίες LED κατάστασης φόρτισης της μπαταρίας (14) σβήνουν.

Η μπαταρία δεν πρέπει να φορτίζεται για περισσότερο από 8 ώρες. Η υπέρβασή αυτού του χρόνου μπορεί να προκαλέσει βλάβη στα στοιχεία της μπαταρίας. Ο φορτιστής δεν θα απενεργοποιηθεί αυτόματα όταν η μπαταρία φορτιστεί πλήρως. Η πράσινη λυχνία LED στο φορτιστή θα παραμείνει αναμμένη. Η λυχνία LED κατάστασης φόρτισης της μπαταρίας θα σβήσει μετά από κάποιο χρονικό διάστημα. Αποσυνδέστε την παροχή ρεύματος πριν αφαιρέσετε την μπαταρία από την υποδοχή του φορτιστή. Αποφύγετε τις διαδοχικές σύντομες φορτίσεις. Μην επαναφορτίσετε την μπαταρία μετά από σ ύ ν τ ο μ η χρήση της. Μια σημαντική μείωση του χρόνου μεταξύ των απαραίτητων επαναφορτίσεων υποδεικνύει ότι η μπαταρία έχει φθαρεί και πρέπει να αντικατασταθεί.

Οι μπαταρίες θερμαίνονται κατά τη διάρκεια της διαδικασίας φόρτισης. Μην αναλαμβάνετε εργασίες αμέσως μετά τη φόρτιση - περιμένετε μέχρι η μπαταρία να φτάσει σε θερμοκρασία δωματίου. Με τον τρόπο αυτό θα αποφευχθεί η πρόκληση ζημιών στην μπαταρία.

ΕΝΔΕΙΞΗ ΚΑΤΑΣΤΑΣΗΣ ΦΟΡΤΙΣΗΣ ΤΗΣ ΜΠΑΤΑΡΙΑΣ

Η μπαταρία είναι εξοπλισμένη με ένδειξη κατάστασης φόρτισης της μπαταρίας (3 λυχνίες LED) (14). Για να ελέγξετε την κατάσταση φόρτισης της μπαταρίας, πατήστε το κουμπί ένδειξης κατάστασης φόρτισης της μπαταρίας (13) (Εικ. C). Το άναμμα όλων των λυχνιών LED υποδεικνύει υψηλό επίπεδο φόρτισης της μπαταρίας. Το άναμμα 2 διόδων υποδεικνύει μερική εκφόρτιση. Το άναμμα μόνο 1 διόδου υποδεικνύει ότι η μπαταρία έχει εξαντληθεί και πρέπει να επαναφορτιστεί.

ΚΑΤΑΣΚΕΥΗ ΚΑΙ ΣΚΟΠΟΣ

Το τρυπάνι/καταβίδιο είναι ένα ηλεκτρικό εργαλείο που λειτουργεί με μπαταρία. Κινείται από έναν κινητήρα μετατροπεί συνεχούς ρεύματος με μόνιμο μαγνήτη σε συνδυασμό με ένα πλανητικό κιβώτιο ταχυτήτων. Το τρυπάνι/καταβίδιο έχει σχεδιαστεί για το βίδωμα και το ξεβίδωμα βιδών και μπουλονιών σε ξύλο, μέταλλο, πλαστικό και κεραμικά και για τη διάνοιξη οπών στα προαναφερθέντα υλικά. Τα ηλεκτρικά εργαλεία μπαταρίας, χωρίς καλώδιο, είναι ιδιαίτερα χρήσιμα για εσωτερικές εργασίες, προσαρμογές δωματίων κ.λπ.

Μην κάνετε κακή χρήση του ηλεκτρικού εργαλείου.

ΠΕΡΙΓΡΑΦΗ ΤΩΝ ΓΡΑΦΙΚΩΝ ΣΕΛΙΔΩΝ

Η αριθμηση που ακολουθεί αναφέρεται στα εξαρτήματα της μονάδας που απεικονίζονται στις γραφικές σελίδες του παρόντος εγχειριδίου.

- 1.Τσok γρήγορης δράσης
- 2.Quick-δράση δακτύλιος τσok
- 3.Τορque δακτύλιος ελέγχου
- 4.Gear διακόπτης αλλαγής ταχυτήτων
- 5.Direction του διακόπτη περιστροφής
- 6.Handle
- 7.Battery
- 8.Battery κουμπί προσαρτήσης μπαταρίας
- 9.Switch
- 10.Lighting
- 11.LEDS
- 12.Charger
- 13.Κουμπί ένδειξης κατάστασης φόρτισης μπαταρίας
- 14.Ένδειξη κατάστασης φόρτισης της μπαταρίας (LED).

* Ενδέχεται να υπάρχουν διαφορές μεταξύ του σχεδίου και του προϊόντος.

ΦΡΕΝΟ ΑΝΑΣΤΡΟΦΗΣ

Το τρυπάνι/καταβίδιο διαθέτει ηλεκτρονικό φρένο που σταματά την άτρακτο μόλις απελευθερωθεί η πίεση στο κουμπί του διακόπτη. (9). Το φρένο διασφαλίζει την ακρίβεια στο καταβίδισμα και το τρύπημα, καθώς δεν επιτρέπει στην άτρακτο να περιστρέφεται ελεύθερα όταν είναι απενεργοποιημένη.

ΛΕΙΤΟΥΡΓΙΑ / ΡΥΘΜΙΣΕΙΣ

ON/OFF

Ενεργοποίηση - πατήστε το κουμπί διακόπτη (9).
Απενεργοποίηση - αφήστε την πίεση στο κουμπί διακόπτη (9). Κάθε φορά που πατάτε το κουμπί ενεργοποίησης/απενεργοποίησης (9), η λυχνία ανάβει.

για λυχνία (LED) (10) φωτίζει την περιοχή εργασίας.

ΕΛΕΓΧΟΣ ΤΑΧΥΤΗΤΑΣ

Η ταχύτητα βιδώματος ή τρυπήματος μπορεί να ρυθμιστεί κατά τη διάρκεια της λειτουργίας αυξάνοντας ή μειώνοντας την πίεση στο κουμπί διακόπτη (9). Η ρύθμιση της ταχύτητας επιτρέπει μια αργή εκκίνηση, η οποία, κατά τη διάνοιξη οπών σε σσβά ή πλακάκια, εμποδίζει την ολίσθηση του τρυπανιού, ενώ κατά το βίδωμα και το ξεβίδωμα βοηθά στη διατήρηση του ελέγχου της εργασίας.

ΣΥΜΠΛΕΚΤΗΣ ΥΠΕΡΦΟΡΤΩΣΗΣ

Η ρύθμιση του δακτυλίου ρύθμισης ροπής (3) στην επιλεγμένη θέση ρυθμίζει μόνιμα τον συμπλεκτή στο καθορισμένο ποσό ροπής. Όταν επιτευχθεί το καθορισμένο ποσό ροπής, ο σ υ μ π λ ε κ τ η ς υπερφορτώσης απενεργοποιείται αυτόματα. Αυτό αποτρέπει την υπερβολική εμβάθυνση της βίδας ή την πρόκληση ζημιών στο τρυπάνι-καταβίδιο.

ΕΛΕΓΧΟΣ ΣΤΡΟΦΗΣ

- Χρησιμοποιούνται διαφορετικά μεγέθη ροπής για διαφορετικές βίδες και διαφορετικά υλικά.
- Η ροπή είναι μεγαλύτερη όσο μεγαλύτερος είναι ο αριθμός που αντιστοιχεί σε μια δεδομένη θέση (σχήμα Δ).
- Ρυθμίστε τον δακτύλιο ρύθμισης ροπής (3) στο καθορισμένο ποσό ροπής.
- Ξεκινάει πάντα με μικρότερη ροπή.
- Αυξήστε σταδιακά τη ροπή μέχρι να επιτευχθεί ικανοποιητικό αποτέλεσμα.
- Για την αφαίρεση των βιδών θα πρέπει να επιλέγονται υψηλότερες ρυθμίσεις.
- Για διάτρηση, επιλέξτε τη ρύθμιση που επισημαίνεται με το σύμβολο τρυπανιού. Η υψηλότερη τιμή ροπής επιτυγχάνεται με αυτή τη ρύθμιση.
- Η ικανότητα επιλογής της σωστής ρύθμισης της ροπής στρέψης αποκτάται με την εξάσκηση.

Η τοποθέτηση του δακτυλίου ελέγχου ροπής στη θέση τρυπανιού απενεργοποιεί το συμπλέκτη υπερφόρτωσης.

ΕΓΚΑΤΑΣΤΑΣΗ ΤΟΥ ΕΡΓΑΛΕΙΟΥ ΕΡΓΑΣΙΑΣ

- Θέστε το διακόπτη κατεύθυνσης περιστροφής (5) στη μεσαία θέση.
- Στρέφοντας τον δακτύλιο του σοκ γρήγορης δράσης (2) αριστερόστροφα (βλέπε σήμανση στον δακτύλιο), επιτυγχάνεται το επιθυμητό άνοιγμα της σιαγόνας, επιτρέποντας την εισαγωγή του τρυπανιού ή του κατασβιδιού (Σχ. Ε).
- Για να στερεώσετε το εργαλείο, γυρίστε τον δακτύλιο του σοκ ταχείας απελευθέρωσης (2) δεξιόστροφα και αφίξτε τον καλά.

Η αποσυναρμολόγηση του εργαλείου εργασίας γίνεται με την αντίστροφη σειρά από τη συναρμολόγησή του.

Κατά τη στερέωση του τρυπανιού ή του κατασβιδιού στο σοκ ταχείας λειτουργίας, βεβαιωθείτε ότι το εργαλείο είναι σωστά τοποθετημένο. Όταν χρησιμοποιείτε κοινό κατασβίδι ή μύτες, χρησιμοποιήστε μια πρόσθετη μαγνητική βάση ως προέκταση.

ΚΑΤΕΥΘΥΝΣΗ ΠΕΡΙΣΤΡΟΦΗΣ ΔΕΞΙΟΣΤΡΟΦΑ - ΑΡΙΣΤΕΡΟΣΤΡΟΦΑ

Η κατεύθυνση περιστροφής της ατράκτου επιλέγεται με τον διακόπτη περιστροφής (5) (Σχ. ΣΤ).

Δεξιόστροφη περιστροφή - ρυθμίστε το διακόπτη (5) στην ακραία αριστερή θέση.

Αριστερή περιστροφή - ρυθμίστε το διακόπτη (5) στην ακραία δεξιά θέση.

* Σημειώνεται ότι σε ορισμένες περιπτώσεις η θέση του διακόπτη σε σχέση με την περιστροφή μπορεί να είναι διαφορετική από την περιγραφόμενη. Θα πρέπει να γίνεται αναφορά στα γραφικά σημάδια στο διακόπτη ή στο περίβλημα της μονάδας.

Η θέση ασφαλείας είναι η μεσαία θέση του διακόπτη κατεύθυνσης περιστροφής (5), η οποία αποτρέπει την τυχαία εκκίνηση του ηλεκτρικού εργαλείου.

- Το τρυπάνι/κατασβίδι δεν μπορεί να εκκινηθεί σε αυτή τη θέση.
- Η θέση αυτή χρησιμοποιείται για την αντικατάσταση τρυπανιών ή τρυπανιών.
- Πριν από τη θέση σε λειτουργία, ελέγξτε ότι ο διακόπτης κατεύθυνσης περιστροφής (5) βρίσκεται στη σωστή θέση.

Μην αλλάζετε την άκρη του κατεύθυνση περιστροφής όσο περιστρέφεται η ατράκτος του τρυπανιού/κατασβιδιού.

ΑΛΛΑΓΗ ΤΑΧΥΤΗΤΩΝ

Διακόπτης αλλαγής ταχυτήτων (4) (Σχ. Γ) για να αυξήσετε το

εύρος ταχύτητας.

Σχέδιο I: χαμηλότερο εύρος στροφών, υψηλή δύναμη ροπής.

Gear II: υψηλότερο εύρος ταχυτήτων, χαμηλότερη δύναμη ροπής. Ανάλογα με την εργασία που πρόκειται να εκτελεστεί, ρυθμίστε τον επιλογέα ταχυτήτων στη σωστή θέση. Εάν ο διακόπτης δεν μπορεί να μετακινηθεί, περιστρέψτε ελαφρά τον άξονα.

Ποτέ μην αλλάζετε τον επιλογέα ταχυτήτων ενώ το τρυπάνι/κατασβίδι λειτουργεί. Αυτό θα μπορούσε να προκαλέσει ζημιά στο ηλεκτρικό εργαλείο.

Η διάτρηση για μεγάλα χρονικά διαστήματα με χαμηλή ταχύτητα ατράκτου ενέχει τον κίνδυνο υπερθέρμανσης του κινητήρα. Κάντε περιοδικά διαλείμματα ή αφήστε το μηχάνημα να λειτουργεί στη μέγιστη ταχύτητα χωρίς φορτίο για διάστημα περίπου 3 λεπτών.

ΧΕΙΡΟΛΑΒΗ

Το τρυπάνι/κατασβίδι διαθέτει πρακτική λαβή (6) που χρησιμοποιείται για να κρεμαστεί π.χ. στη ζώνη ενός τεχνίτη όταν εργάζεται σε ύψος.

ΛΕΙΤΟΥΡΓΙΑ ΚΑΙ ΣΥΝΤΗΡΗΣΗ

Αφαιρέστε την μπαταρία από τη μονάδα πριν προβείτε σε οποιαδήποτε εγκατάσταση, ρύθμιση, επισκευή ή λειτουργία.

ΣΥΝΤΗΡΗΣΗ ΚΑΙ ΑΠΟΘΗΚΕΥΣΗ

- Συνιστάται να καθαρίζετε τη συσκευή αμέσως μετά από κάθε χρήση.
- Μην χρησιμοποιείτε νερό ή άλλα υγρά για καθαρισμό.
- Η μονάδα θα πρέπει να καθαρίζεται με ένα στεγνό κομμάτι ύφασμα ή να φυσάει με πεπιεσμένο αέρα χαμηλής πίεσης.
- Μην χρησιμοποιείτε καθαριστικά ή διαλυτικά, καθώς αυτά μπορεί να προκαλέσουν ζημιά στα πλαστικά μέρη.
- Καθαρίζετε τακτικά τις σχισμές εξεραισμού στο περίβλημα του κινητήρα για να αποφύγετε την υπερθέρμανση της μονάδας.
- Εάν εμφανιστεί υπερβολικός σπινθηρισμός στον μεταγωγέα, ελέγξτε την κατάσταση των ανθρακικών βουρτσών του κινητήρα από εξειδικευμένο άτομο.
- Φυλάσσετε πάντα τη συσκευή σε στεγνό μέρος μακριά από παιδιά.
- Αποθηκεύστε τη συσκευή με αφαιρεμένη την μπαταρία.

ΑΝΤΑΛΛΑΓΗ ΣΟΚ ΤΑΧΕΙΑΣ ΕΝ'ΕΡΓΕΙΑΣ

Το σοκ ταχείας απελευθέρωσης βιδώνεται στο σπείρωμα του άξονα του τρυπανιού.

- κατασβίδι και επιπλέον ασφαρίζεται με μια βίδα.

- Θέστε το διακόπτη κατεύθυνσης περιστροφής (5) στη μεσαία θέση.
 - Ξεφίξτε τις σιαγόνες του σοκ ταχείας λειτουργίας (1) και ξεβιδώστε τη βίδα σύσφιξης (αριστερό σπείρωμα) (εικ. Η).
 - Τοποθετήστε το εξάγωνο κλειδί στο σοκ ταχείας λειτουργίας και χτυπήστε ελαφρά το άλλο άκρο του εξάγωνου κλειδιού.
 - Ξεβιδώστε το σοκ ταχείας απελευθέρωσης.
 - Η τοποθέτηση του σοκ ταχείας ενέργειας γίνεται με την αντίστροφη σειρά από την αφαίρεσή του.
- Τυχόν ελαττώματα θα πρέπει να αποκαθίστανται από το εξουσιοδοτημένο τμήμα σέρβις του κατασκευαστή.

ΤΕΧΝΙΚΕΣ ΠΡΟΔΙΑΓΡΑΦΕΣ

ΔΕΔΟΜΕΝΑ ΑΞΙΟΛΟΓΗΣΗΣ

ΔΕΔΟΜΕΝΑ ΘΟΡΥΒΟΥ ΚΑΙ ΔΟΝΗΣΕΩΝ

Πληροφορίες για το θόρυβο και τους κραδασμούς

Οι εκπομπές θορύβου, όπως η στάθμη η χ η τ κ η ζ πίεσης L_{pA} και η στάθμη ηχητικής ισχύος L_{WA} και η αβεβαιότητα μέτρησης K, δίνονται παρακάτω στις οδηγίες σύμφωνα με το πρότυπο EN 60745. Οι τιμές δόνησης a_h και η αβεβαιότητα μέτρησης K προσδιορίστηκαν σύμφωνα με το πρότυπο EN 60745-2-1 και δίνονται παρακάτω.

Το επίπεδο κραδασμών που αναφέρεται παρακάτω στις παρούσες οδηγίες έχει μετρηθεί σύμφωνα με τη διαδικασία μέτρησης που καθορίζεται από το πρότυπο EN 60745 και μπορεί να χρησιμοποιηθεί για τη σύγκριση ηλεκτρικών εργαλείων. Μπορεί επίσης να χρησιμοποιηθεί για μια προκαταρκτική αξιολόγηση της έκθεσης σε κραδασμούς.

Το αναγραφόμενο επίπεδο κραδασμών είναι αντιπροσωπευτικό της βασικής χρήσης του ηλεκτρικού εργαλείου. Εάν το ηλεκτρικό εργαλείο χρησιμοποιείται σε άλλες εφαρμογές ή με άλλα εργαλεία εργασίας και εάν δεν συντηρείται επαρκώς, το επίπεδο κραδασμών μπορεί να αλλάξει. Οι παραπάνω λόγοι μπορεί να οδηγήσουν σε αυξημένη έκθεση σε κραδασμούς καθ' όλη τη διάρκεια της εργασίας.

Για την ακριβή εκτίμηση της έκθεσης σε κραδασμούς, είναι απαραίτητο να ληφθούν υπόψη οι περιόδοι κατά τις οποίες το ηλεκτρικό εργαλείο είναι απενεργοποιημένο ή όταν είναι ενεργοποιημένο αλλά δεν χρησιμοποιείται για εργασία. Με αυτόν τον τρόπο, η συνολική έκθεση σε δόνησεις μπορεί να είναι σημαντικά χαμηλότερη. Θα πρέπει να λαμβάνονται πρόσθετες προφυλάξεις για την προστασία του χρήστη από τις επιπτώσεις των δονήσεων, όπως: συντήρηση του ηλεκτρικού εργαλείου και των εργαλείων εργασίας, εξασφάλιση επαρκούς θερμοκρασίας χεριών, σωστή οργάνωση της εργασίας.

Επίπεδο ηχητικής πίεσης: (A) K=3dB (A) Στάθμη ηχητικής ισχύος:

L_{pA} = 84 dB (A); (A) Τιμή επιτάχυνσης κραδασμών: a_h = 1,552 m/s²

K = 1,5 m/s²

Μπαταρία συστήματος GRAPHITE ENERGY+		
Παράμετρος	Αξία	
Τύπος μπαταρίας	58G001	58G004
Τάση μπαταρίας	18 V DC	18 V DC
Τύπος μπαταρίας	Li-Ion	Li-Ion
Χωρητικότητα μπαταρίας	2000 mAh	4000 mAh
Εύρος θερμοκρασίας περιβάλλοντος	4 ⁰ C - 40 C ⁰	4 ⁰ C - 40 C ⁰
Χρόνος φόρτισης με φορτιστή 58G002	1 h	2 h
Μάζα	0,400 kg	0,650 kg
Έτος παραγωγής	2023	2023

Φορτιστής συστήματος GRAPHITE ENERGY+	
Παράμετρος	Αξία
Τύπος φορτιστή	58G002
Τάση τροφοδοσίας	230 V AC
Συχνότητα τροφοδοσίας	50 Hz
Τάση φόρτισης	22 V DC
Μέγιστο ρεύμα φόρτισης	2300 mA
Εύρος θερμοκρασίας περιβάλλοντος	4 ⁰ C - 40 C ⁰
Χρόνος φόρτισης της μπαταρίας 58G001	1 h
Χρόνος φόρτισης της μπαταρίας 58G004	2 h
Κατηγορία προστασίας	II
Μάζα	0,300 kg
Έτος παραγωγής	2023

ΠΡΟΣΤΑΣΙΑ ΤΟΥ ΠΕΡΙΒΑΛΛΟΝΤΟΣ



Τα ηλεκτρονικά προϊόντα δεν πρέπει να απορρίπτονται μαζί με τα οικιακά απορρίμματα, αλλά πρέπει να μεταφέρονται σε κατάλληλες εγκαταστάσεις για απόρριψη. Επικοινωνήστε με τον αντιπρόσωπο του προϊόντος σας ή την τοπική αρχή για πληροφορίες σχετικά με τη διάθεση. Τα απόβλητα ηλεκτρικού και ηλεκτρονικού εξοπλισμού περιέχουν περιβαλλοντικά αδρανείς ουσίες. Ο μη ανακυκλωμένος εξοπλισμός ενέχει δυνητικό κίνδυνο για το περιβάλλον και την ανθρώπινη υγεία.

ΠΑΡΑΜΕΤΡΟ		ΑΞΙΑ
Τάση μπαταρίας		18 V DC
Εύρος ταχύτητας ρελαντί	γρανάζι I	0-350 λεπτά ⁻¹
	γρανάζι II	0-1250 λεπτά ⁻¹
Πεδίο εφαρμογής του τσοκ γρήγορης δράσης		0,8-10 mm
Εύρος ρύθμισης ροτής		1 - 19 συν γεώτρηση
Μέγιστη ροπή (μαλακό κατασβίδισμα)		28 Nm
Μέγιστη ροπή (σκληρό κατασβίδισμα)		44 Nm
Μέγιστη διάμετρος διάτρησης σε ξύλο		30
Μέγιστη διάμετρος διάτρησης μετάλλων		10
Μέγιστη διάμετρος διάτρησης σκυροδέματος		-
Σπείρωμα άξονα		3/8" x 24UNF
Μέγιστο μέγεθος βιδών ξύλου		8x80
Βαθμός προστασίας		IPX0
Κατηγορία προστασίας		III
Μάζα		1,05 kg
Έτος παραγωγής		2023
ΔΕΔΟΜΕΝΑ ΘΟΡΥΒΟΥ ΚΑΙ ΔΟΝΗΣΕΩΝ		
Επίπεδο ηχητικής πίεσης		L _{pA} = 85 dB (A) K=3dB (A)
Επίπεδο ηχητικής ισχύος		L _{WA} = 96 dB (A) K=3dB (A)
Τιμές επιτάχυνσης κραδασμών		a _h = 1,552 m/s ² K=1,5 m/s ²

"Grupa Torhex Spółka z ograniczoną odpowiedzialnością" Spółka komandytowa με έδρα στη Βαρσοβία, ul. Pograniczna 2/4 (στο ελξ): "Grupa Torhex" ενημερώνει ότι όλα τα πνευματικά δικαιώματα επί του περιεχομένου του παρόντος εγχειρίδιου (στο ελξ): "Εγχειρίδιο", συμπεριλαμβανομένων, μεταξύ άλλων, το κείμενο, τις φωτογραφίες, τα διαγράμματα, τα σχέδια, καθώς και τη σύνθεσή του, ανήκουν αποκλειστικά στην Grupa Torhex και υπόκεινται σε νομική προστασία σύμφωνα με τον νόμο της 4ης Φεβρουαρίου 1994 περί πνευματικής ιδιοκτησίας και συγγενικών δικαιωμάτων (ΦΕΚ 2006 αριθ. 90 Poz. 631, όπως τροποποιήθηκε). Η ανηπαρφή, επεξεργασία, δημοσίευση, τροποποίηση για εμπορικούς σκοπούς ολόκληρου του εγχειρίδιου και των επιμέρους στοιχείων του, χωρίς τη γραπτή συγκατάθεση της Grupa Torhex, απαγορεύεται αυστηρά και μπορεί να επιφέρει αστικές και ποινικές ευθύνες.

Δήλωση συμμόρφωσης ΕΚ

Κατασκευαστής: Sp.k., Pograniczna 2/4 02-285 Warszawa

Προϊόν: Τρυπάνι/καταβίδιο μπαταρίας

Μοντέλο: 58G000

Εμπορική ονομασία: GRAPHITE

Σειριακός αριθμός: 00001 + 99999

Η παρούσα δήλωση συμμόρφωσης εκδίδεται με αποκλειστική ευθύνη του κατασκευαστή.

Το προϊόν που περιγράφεται παραπάνω συμμορφώνεται με τα ακόλουθα έγγραφα:

Οδηγία 2006/42/EK για τα μηχανήματα

Οδηγία ηλεκτρομαγνητικής συμβατότητας 2014/30/EE

Οδηγία RoHS 2011/65/EE όπως τροποποιήθηκε από την οδηγία 2015/863/EE

Και πληροί τις απαιτήσεις των προτύπων:

EN 62841-1:2015; EN 62841-2-1:2018;

EN IEC 55014-1:2021; EN IEC 55014-2:2021,

EN IEC 63000:2018

Η παρούσα δήλωση αφορά μόνο τα μηχανήματα όπως διατίθενται στην αγορά και δεν περιλαμβάνει εξαρτήματα προστίθεντα από τον τελικό χρήστη ή πραγματοποιούνται από αυτόν/αυτή εκ των υστέρων.

Ονοματεπώνυμο και διεύθυνση του κατοίκου της ΕΕ που είναι εξουσιοδοτημένος να προετοιμάσει τον τεχνικό φάκελο:

Υπογράφεται εξ ονόματος:

Grupa Torhex Sp. z o.o. Sp.k.

2/4 Pograniczna Street

02-285 Βαρσοβία

Pawel Kowalski

Pawel Kowalski

Υπεύθυνος ποιότητας της TOPEX GROUP

ES
MANUAL DE TRADUCCIÓN (USUARIO)
TALADRO/ATORNILLADOR
58G000

NOTA: ANTES DE UTILIZAR EL APARATO, LEA ATENTAMENTE ESTE MANUAL Y CONSÉRVELO PARA FUTURAS CONSULTAS.

DISPOSICIONES ESPECÍFICAS DE SEGURIDAD

DISPOSICIONES ESPECIALES PARA EL USO SEGURO DEL TALADRO/ATORNILLADOR

- Utilice protección auditiva y gafas de seguridad cuando trabaje con el taladro atornillador. La exposición al ruido puede causar pérdida de audición. Las limaduras metálicas y otras partículas en suspensión pueden causar lesiones oculares permanentes.
- Sujete la herramienta por las superficies aisladas del mango cuando realice trabajos en los que la herramienta pueda encontrarse con cables eléctricos ocultos. El contacto con el cable de red puede hacer que se transmita tensión a las partes metálicas de la herramienta, lo que podría provocar una descarga eléctrica.

NORMAS ADICIONALES PARA UN USO SEGURO DEL TALADRO/ATORNILLADOR

- Utilice únicamente las pilas y los cargadores recomendados. Las pilas y los cargadores no deben utilizarse para otros fines.
- No cambie el sentido de giro del husillo de la herramienta mientras esté en funcionamiento. De lo contrario, podría dañar el taladro atornillador.
- Utilice un paño suave y seco para limpiar el taladro atornillador. No utilice nunca detergente ni alcohol.
- No repare una unidad defectuosa. Las reparaciones sólo pueden ser realizadas por el fabricante o un centro de servicio autorizado.

MANEJO Y FUNCIONAMIENTO CORRECTOS DE LA BATERÍA

- El proceso de carga de la batería debe estar bajo el control del usuario.
- Evite cargar la batería a temperaturas inferiores a 0°C.
- **Cargue las baterías únicamente con el cargador recomendado por el fabricante. El uso de un cargador diseñado para cargar un tipo de batería diferente supone un riesgo de incendio.**
- Cuando no utilice la batería, manténgala alejada de objetos metálicos como clips, monedas, llaves, clavos, tornillos u otros objetos metálicos pequeños que puedan cortocircuitar los terminales de la batería. *El cortocircuito de los terminales de la batería puede provocar quemaduras o un incendio.*

En caso de daños y/o uso indebido de la batería, pueden liberarse gases. Ventile la habitación, consulte a un médico en caso de malestar. *Los gases pueden dañar las vías respiratorias.*

- Las fugas de líquido de la batería pueden producirse en condiciones extremas. Las fugas de líquido de la batería pueden causar irritación o quemaduras. *Si se detecta una fuga, proceda como se indica a continuación:*
- Limpiar cuidadosamente el líquido con un paño. Evite el contacto del líquido con la piel o los ojos.
- si el líquido entra en contacto con la piel, la zona afectada del cuerpo debe lavarse inmediatamente con abundante agua limpia, o neutralizar el líquido con un ácido suave como zumo de limón o vinagre.
- si el líquido entra en contacto con los ojos, lávelos inmediatamente con abundante agua limpia durante al menos 10 minutos y acuda al médico.
- No utilice baterías dañadas o modificadas. Las baterías dañadas o modificadas pueden actuar de forma impredecible, provocando incendios, explosiones o...
- peligro de lesiones.

La batería no debe exponerse a la humedad ni al agua.

- Mantenga siempre la batería alejada de una fuente de calor. No la dejes en un entorno con altas temperaturas durante largos periodos de tiempo (a la luz directa del sol, cerca de radiadores o en cualquier lugar donde la temperatura supere los 50 °C).
- **No exponga la batería al fuego ni a temperaturas excesivas. La exposición al fuego o a temperaturas superiores a 130 °C puede provocar una explosión.**

NOTA: Una temperatura de 130°C puede especificarse como 265°F.

Deben seguirse todas las instrucciones de carga, y la batería no debe cargarse a una temperatura fuera del rango especificado en la tabla de datos nominales del manual de instrucciones. Una carga incorrecta o a temperaturas fuera del rango especificado puede dañar la batería y aumentar el riesgo de incendio.

REPARACIÓN DE BATERÍAS:

- Las baterías dañadas no deben repararse. Las reparaciones de la batería sólo están permitidas por el fabricante o un centro de servicio autorizado.
- La batería usada debe llevarse a un centro de eliminación de este tipo de residuos peligrosos.

INSTRUCCIONES DE SEGURIDAD PARA EL CARGADOR

- **El cargador no debe exponerse a la humedad ni al agua. La entrada de agua en el cargador aumenta el riesgo de descarga eléctrica. El cargador sólo debe utilizarse en interiores y en espacios secos.**
- Desenchufe el cargador de la red eléctrica antes de realizar cualquier operación de mantenimiento o limpieza.
- **No utilice el cargador colocado sobre una superficie inflamable (por ejemplo, papel, textiles) o cerca de sustancias inflamables. Debido al aumento de temperatura del cargador durante el proceso de carga, existe peligro de incendio.**
- **Compruebe el estado del cargador, el cable y el enchufe antes de cada uso. Si detecta algún daño, no utilice el cargador. No intente desmontar el cargador.** Dirija todas las reparaciones a un taller de servicio autorizado. La instalación incorrecta del cargador puede provocar un riesgo de descarga eléctrica o incendio.
- Los niños y las personas con discapacidades físicas, emocionales o mentales, así como otras personas cuya experiencia o conocimientos sean insuficientes para manejar el cargador con todas las precauciones de seguridad, no deben manejar el cargador sin la supervisión de una persona responsable. De lo contrario, existe el peligro de que el aparato se maneje incorrectamente y provoque lesiones.

Quando el cargador no esté en uso, debe desconectarse de la red eléctrica.

Deben seguirse todas las instrucciones de carga, y la batería no debe cargarse a una temperatura fuera del rango especificado en la tabla de valores nominales del manual de instrucciones. *Una carga incorrecta o a temperaturas fuera del rango especificado puede dañar la batería y aumentar el riesgo de incendio.*

REPARACIÓN DE CARGADORES

- Un cargador defectuoso no debe repararse. Las reparaciones del cargador sólo están permitidas por el fabricante o un centro de servicio autorizado.

El cargador usado debe llevarse a un centro de eliminación de este tipo de residuos.

ATENCIÓN: El aparato está diseñado para funcionar en interiores.

A pesar del uso de un diseño intrínsecamente seguro, del empleo de medidas de seguridad y de medidas de protección adicionales, siempre existe un riesgo residual de lesiones durante el trabajo.

Las baterías de iones de litio pueden tener fugas, incendiarse o explotar si se calientan a altas temperaturas o se cortocircuitan. No las guarde en el coche durante los

días calurosos y soleados. No abra la batería. Las baterías de iones de litio contienen dispositivos electrónicos de seguridad que, si se dañan, pueden hacer que la batería se incendie o explote.

Explicación de los pictogramas utilizados



1. Lea el manual de instrucciones, observe las advertencias y las condiciones de seguridad que contiene.
2. Utilice gafas de seguridad y protección auditiva.
3. Mantenga a los niños alejados del aparato.
4. Proteger de la lluvia.
5. Utilícelo en interiores, protegido del agua y la humedad.
6. Reciclaje.
7. Segunda clase de protección.
8. Recogida selectiva.
9. No arrojes las células al fuego.
10. Peligroso para el medio ambiente acuático.
11. No permita que el calor supere los 50°C.

INSTALACIÓN/MONTAJE

PREPARACIÓN PARA EL TRABAJO

EXTRAER / COLOCAR LA PILA

- Coloque el interruptor del sentido de giro (5) en la posición central.
- Presione el botón de retención de la batería (8) y deslice la batería hacia fuera
- (7) (Figura A).
- Introduzca la batería cargada (7) en el soporte de la empuñadura hasta que el botón de retención de la batería (8) encaje de forma audible.

CARGAR LA BATERÍA

El aparato se suministra con una batería parcialmente cargada. La batería debe cargarse en condiciones en las que la temperatura ambiente sea de 40°C - 400C. Una batería nueva o que no se haya utilizado durante un largo periodo de tiempo alcanzará su plena capacidad de potencia después de aproximadamente 3 - 5 ciclos de carga y descarga.

- Extraiga la batería (7) del aparato (fig. A).
- Enchufa el cargador a una toma de corriente (230 V CA).
- Inserte la batería (7) en el cargador (12) (fig. B). Compruebe que la batería está bien colocada (hasta el fondo).

PRECAUCIÓN

Cuando el cargador está enchufado a una toma de corriente (230 V CA), el LED verde (11) del cargador se ilumina para indicar que la tensión está conectada.

Cuando la batería (7) se coloca en el cargador (12), el LED rojo (11) del cargador se ilumina para indicar que la batería se está cargando.

Al mismo tiempo, los LED verdes (14) del estado de carga de la batería se encienden de forma intermitente siguiendo diferentes patrones (véase la descripción más abajo).

- **Iluminación por impulsos de todos los LED:** indica el agotamiento de la batería y la necesidad de recargarla.
- **Iluminación intermitente de 2 LED:** indica descarga parcial.
- **1 LED parpadeante:** indica que la batería está muy cargada. Cuando la batería está cargada, el LED (11) del cargador se ilumina en verde y todos los LED de estado de carga de la batería (14) se iluminan de forma continua. Transcurrido cierto tiempo

(aprox. 15 s), los LED de estado de carga de la batería (14) se apagan.

La batería no debe cargarse durante más de 8 horas. Exceder este tiempo puede dañar las celdas de la batería. El cargador no se apagará automáticamente cuando la batería esté completamente cargada. El LED verde del cargador permanecerá encendido. El LED de estado de carga de la batería se apagará transcurrido un tiempo. Desconecte la fuente de alimentación antes de retirar la batería de la toma del cargador. Evite las cargas cortas consecutivas. No recargue la batería después de utilizarla durante poco tiempo. Una disminución significativa del tiempo entre recargas necesarias indica que la batería está gastada y debe ser sustituida.

Las baterías se calientan durante el proceso de carga. No empiece a trabajar inmediatamente después de la carga; espere hasta que la batería haya alcanzado la temperatura ambiente. Así evitará que se dañe la batería.

INDICACIÓN DEL ESTADO DE CARGA DE LA BATERÍA

La batería está equipada con un indicador del estado de carga de la batería (3 LED) (14). Para comprobar el estado de carga de la batería, pulse el botón indicador del estado de carga de la batería (13) (Fig. C). El encendido de todos los diodos indica un alto nivel de carga de la batería. El encendido de 2 diodos indica una descarga parcial. El encendido de sólo 1 diodo indica que la batería está agotada y necesita ser recargada.

CONSTRUCCIÓN Y FINALIDAD

El taladro atornillador es una herramienta eléctrica alimentada por batería. Se acciona mediante un motor de CC de imanes permanentes y un engranaje planetario. El taladro atornillador está diseñado para atornillar y desatornillar tornillos y pernos en madera, metal, plástico y cerámica, así como para taladrar orificios en los materiales mencionados. Las herramientas eléctricas sin cable son especialmente útiles para trabajos en interiores, adaptaciones de habitaciones, etc.

No utilice indebidamente la herramienta eléctrica.

DESCRIPCIÓN DE LAS PÁGINAS GRÁFICAS

La numeración que figura a continuación hace referencia a los componentes de la unidad que se muestran en las páginas gráficas de este manual.

1. Mandril de acción rápida
2. Anillo de sujeción rápida
3. Anillo de control de par
4. Interruptor de la palanca de cambios
5. Interruptor de sentido de giro
6. Mango
7. Batería
8. Botón de fijación de la batería
9. Cambiar
10. Iluminación
11. LED
12. Cargador
13. Botón indicador del estado de carga de la batería
14. Indicación del estado de carga de la batería (LEDs).

* Puede haber diferencias entre el dibujo y el producto.

FRENO DE HUSILLO

El taladro atornillador dispone de un freno electrónico que detiene el husillo en cuanto se deja de presionar el botón interruptor. (9). El freno garantiza la precisión en el atornillado y el taladrado al no permitir que el husillo gire libremente cuando está desconectado.

FUNCIONAMIENTO / AJUSTES

ENCENDIDO/APAGADO

Encendido - pulse el botón interruptor (9).

Desconexión - suelte la presión sobre el botón interruptor (9).

Cada vez que se pulsa el botón de encendido/apagado (9), la luz se ilumina

una luz (LED) (10) ilumina la zona de trabajo.

CONTROL DE VELOCIDAD

La velocidad de atornillado o taladrado puede ajustarse durante el funcionamiento aumentando o disminuyendo la presión sobre el botón interruptor (9). El ajuste de la velocidad permite un arranque lento que, al taladrar agujeros en yeso o alicatado, evita que la broca resbale, mientras que al atornillar y desatornillar ayuda a mantener el control del trabajo.

EMBRAGUE DE SOBRECARGA

Al colocar el anillo de ajuste del par (3) en la posición seleccionada, el embrague se ajusta permanentemente al par especificado. Cuando se alcanza el par de apriete ajustado, el embrague de sobrecarga se desacopla automáticamente. De este modo se evita que el tornillo se apriete demasiado o que se dañe el taladro-atornillador.

CONTROL DE PAR

- Se utilizan diferentes tamaños de par de apriete para diferentes tornillos y diferentes materiales.
- El par es mayor cuanto mayor es el número correspondiente a una posición dada (Figura D).
- Ajuste el anillo de ajuste del par de apriete (3) a la cantidad de par de apriete especificada.
- Empezee siempre con un par de apriete menor.
- Aumente gradualmente el par de apriete hasta obtener un resultado satisfactorio.
- Deben seleccionarse ajustes más altos para la extracción de tornillos.
- Para taladrar, seleccione el ajuste marcado con el símbolo de taladro. Con este ajuste se alcanza el valor de par más alto.
- La habilidad para elegir el par de apriete correcto se adquiere con la práctica.

Colocando el anillo de control de par en la posición de taladro se desactiva el embrague de sobrecarga.

INSTALACIÓN DE LA HERRAMIENTA DE TRABAJO

- Coloque el interruptor del sentido de giro (5) en la posición central.
- Girando el anillo del portabrocas de cierre rápido (2) en el sentido contrario a las agujas del reloj (véase la marca en el anillo), se consigue la apertura deseada de la mordaza, lo que permite introducir la broca o la punta de destornillador (Fig. E).
- Para fijar el implemento, gire el anillo de sujeción rápida (2) en el sentido de las agujas del reloj y apriételo firmemente.

El desmontaje del útil se realiza en orden inverso a su montaje.

Al fijar la broca o la punta de destornillador en el portabrocas rápido, asegúrese de que la herramienta está colocada correctamente. Cuando utilice brocas o puntas de atornillar cortas, utilice un soporte magnético adicional como prolongación.

SENTIDO DE GIRO HORARIO - ANTIHORARIO

El sentido de giro del husillo se selecciona mediante el conmutador de giro (5) (Fig. F).

Rotación en el sentido de las agujas del reloj: coloque el interruptor (5) en la posición extrema izquierda.

Giro a la izquierda: coloque el interruptor (5) en la posición extrema derecha.

* Cabe señalar que, en algunos casos, la posición del interruptor en relación con la rotación puede ser diferente a la descrita. Deberá hacerse referencia a las marcas gráficas del interruptor o de la carcasa de la unidad.

La posición de seguridad es la posición intermedia del interruptor del sentido de giro (5), que impide el arranque accidental de la herramienta eléctrica.

- El taladro atornillador no puede ponerse en marcha en esta posición.
- Esta posición se utiliza para sustituir brocas o brocas.
- Antes de la puesta en marcha, compruebe que el interruptor del sentido de giro (5) está en la posición correcta.

No cambie el sentido de giro mientras el eje del taladro/atornillador esté girando.

CAMBIO DE MARCHAS

Conmutador de cambio de marcha (4) (Fig. G) para aumentar la

gama de velocidades.

Marcha I: gama baja de revoluciones, gran fuerza de par.

Marcha II: mayor rango de velocidad, menor fuerza de par. En función del trabajo a realizar, coloque el selector de marchas en la posición correcta. Si el selector no se puede mover, gire ligeramente el eje.

No cambie nunca el selector de marchas con el taladro/atornillador en marcha. Esto podría dañar la herramienta eléctrica.

Si taladra durante mucho tiempo a baja velocidad, corre el riesgo de sobrecalentar el motor. Haga pausas periódicas o deje que la máquina funcione a velocidad máxima sin carga durante un periodo de unos 3 minutos.

MANGO

El taladro/atornillador dispone de un práctico mango (6) que sirve para colgarlo, por ejemplo, del cinturón del instalador cuando se trabaja en altura.

FUNCIONAMIENTO Y MANTENIMIENTO

Retire la batería del aparato antes de realizar cualquier operación de instalación, ajuste, reparación o funcionamiento.

MANTENIMIENTO Y ALMACENAMIENTO

- Se recomienda limpiar el aparato inmediatamente después de cada uso.
- No utilice agua ni otros líquidos para la limpieza.
- La unidad debe limpiarse con un paño seco o con aire comprimido a baja presión.
- No utilice productos de limpieza ni disolventes, ya que podrían dañar las piezas de plástico.
- Limpie regularmente las ranuras de ventilación de la carcasa del motor para evitar el sobrecalentamiento de la unidad.
- Si se producen chispas excesivas en el colector, haga que una persona cualificada compruebe el estado de las escobillas de carbón del motor.
- Guarde siempre el aparato en un lugar seco y fuera del alcance de los niños.
- Guarde el dispositivo con la batería extraída.

CAMBIO DE MANDRIL RÁPIDO

El portabrocas de cierre rápido se enrosca en la rosca del husillo de la broca.

- destornillador y asegurado adicionalmente con un tornillo.

- Coloque el interruptor del sentido de giro (5) en la posición central.
- Desbloquee las mordazas del portabrocas rápido (1) y desenrosque el tornillo de apriete (rosca izquierda) (fig. H).
- Coloque la llave hexagonal en el mandril rápido y golpee ligeramente el otro extremo de la llave hexagonal.
- Desenrosque el portabrocas de cierre rápido.
- El montaje del portabrocas rápido se realiza en orden inverso al desmontaje.

Cualquier defecto debe ser subsanado por el servicio técnico autorizado por el fabricante.

ESPECIFICACIONES TÉCNICAS

DATOS DE CLASIFICACIÓN

DATOS SOBRE RUIDO Y VIBRACIONES

Información sobre ruido y vibraciones

Las emisiones sonoras, como el nivel de presión acústica L_{pA} y el nivel de potencia acústica L_{WA} y la incertidumbre de medición K , se indican a continuación en las instrucciones de conformidad con la norma EN 60745.

A continuación se indican los valores de vibración a_h y la incertidumbre de medición K , determinados de conformidad con la norma EN 60745-2-1.

El nivel de vibraciones indicado a continuación en estas instrucciones se ha medido de acuerdo con el procedimiento de medición especificado por la norma EN 60745 y puede utilizarse para comparar herramientas eléctricas. También puede utilizarse para una evaluación preliminar de la exposición a las vibraciones.

El nivel de vibraciones indicado es representativo del uso básico de la herramienta eléctrica. Si la herramienta eléctrica se utiliza en otras aplicaciones o con otras herramientas de trabajo, y si no se mantiene suficientemente, el nivel de vibraciones puede variar. Las razones expuestas anteriormente pueden provocar un aumento de la exposición a las vibraciones durante todo el periodo de trabajo.

Para calcular con precisión la exposición a las vibraciones, es necesario tener en cuenta los periodos en los que la herramienta eléctrica está apagada o cuando está encendida pero no se utiliza para trabajar. De este modo, la exposición total a las vibraciones puede ser considerablemente inferior. Deben tomarse precauciones adicionales para proteger al usuario de los efectos de las vibraciones, tales como: mantenimiento de la herramienta eléctrica y de las herramientas de trabajo, garantía de una temperatura adecuada de las manos, organización adecuada del trabajo.

Nivel de presión sonora: $L_{pA} = 84$ dB (A) $K=3$ dB (A) Nivel de potencia acústica: $L_{WA} = 95$ dB (A) $K=3$ dB (A) Valor de aceleración de la vibración: $a_h = 1,552$ m/s² $K = 1,5$ m/s²

Batería del sistema GRAPHITE ENERGY		
Parámetro	Valor	
Tipo de batería	58G001	58G004
Tensión de la batería	18 V CC	18 V CC
Tipo de batería	Li-Ion	Li-Ion
Capacidad de la batería	2000 mAh	4000 mAh
Temperatura ambiente	4 ^o C - 40 C ^o	4 ^o C - 40 C ^o
Tiempo de carga con el cargador 58G002	1 h	2 h
Masa	0,400 kg	0,650 kg
Año de producción	2023	2023

Cargador del sistema GRAPHITE ENERGY	
Parámetro	Valor
Tipo de cargador	58G002
Tensión de alimentación	230 V CA
Frecuencia de suministro	50 Hz
Tensión de carga	22 V CC
Corriente de carga máx.	2300 mA
Temperatura ambiente	4 ^o C - 40 C ^o
Tiempo de carga de la batería 58G001	1 h
Tiempo de carga de la batería 58G004	2 h
Clase de protección	II
Masa	0,300 kg
Año de producción	2023

PROTECCIÓN DEL MEDIO AMBIENTE



Los productos accionados eléctricamente no deben desecharse con la basura doméstica, sino que deben llevarse a instalaciones adecuadas para su eliminación. Póngase en contacto con el distribuidor del producto o con las autoridades locales para obtener información sobre su eliminación. Los residuos de aparatos eléctricos y electrónicos contienen sustancias inertes para el medio ambiente. Los aparatos no reciclados suponen un riesgo potencial para el medio ambiente y la salud humana.

"Grupa Topex Spółka z ograniczoną odpowiedzialnością". Spółka komandytowa con domicilio social en Varsovia, ul. Pograniczna 2/4 (en adelante: "Grupa Topex") informa que todos los derechos de autor del contenido de este manual (en adelante:

PARÁMETRO	VALOR	
Tensión de la batería	18 V CC	
Velocidad de ralentí	equipo I	0-350 min ⁻¹
	engranaje II	0-1250 min ⁻¹
Alcance del mandril de acción rápida	0,8-10 mm	
Rango de ajuste del par	1 - 19 más perforación	
Par de apriete máx. (atornillado suave)	28 Nm	
Par de apriete máx. (atornillado duro)	44 Nm	
Diámetro máx. de perforación en madera	30	
Diámetro máx. de perforación del metal	10	
Diámetro máx. de perforación del hormigón	-	
Rosca de husillo	3/8" x 24UNF	
Tamaño máx. de los tornillos para madera	8x80	
Grado de protección	IPX0	
Clase de protección	III	
Masa	1,05 kg	
Año de producción	2023	

DATOS SOBRE RUIDO Y VIBRACIONES

Nivel de presión sonora	$L_{pA} = 85$ dB (A) $K=3$ dB (A)
Nivel de potencia acústica	$L_{WA} = 96$ dB (A) $K=3$ dB (A)
Valores de aceleración de las vibraciones	$a_h = 1,552$ m/s ² $K=1,5$ m/s ²

"Manual", incluyendo, entre otros. Su texto, fotografías, diagramas, dibujos, así como su composición, pertenecen exclusivamente a Grupa Topex y están sujetos a protección legal en virtud de la Ley de 4 de febrero de 1994 sobre Derechos de Autor y Derechos Conexos (Diario de Leyes 2006 N° 90 Poz. 631, en su versión modificada). La copia, el tratamiento, la publicación, la modificación con fines comerciales de todo el Manual y de sus elementos individuales, sin el consentimiento de Grupa Topex expresado por escrito, están estrictamente prohibidos y pueden dar lugar a responsabilidades civiles y penales.

Declaración de conformidad CE

Fabricante: Grupa Topex Sp. z o.o. Sp.k., Pograniczna 2/4 02-285 Warszawa

Producto: Taladro atornillador inalámbrico

Modelo: 58G000

Nombre comercial: GRAFITO

Número de serie: 00001 + 99999

Esta declaración de conformidad se emite bajo la exclusiva responsabilidad del fabricante.

El producto descrito anteriormente cumple con los siguientes documentos:

Directiva sobre máquinas 2006/42/CE

Directiva de compatibilidad electromagnética 2014/30/UE

Directiva RUSP 2011/65/UE modificada por la Directiva 2015/863/UE

Y cumple los requisitos de las normas:

EN 62841-1:2015; EN 62841-2-1:2018;;

EN IEC 55014-1:2021; EN IEC 55014-2:2021;

EN IEC 63000:2018

Esta declaración se refiere únicamente a la máquina tal como se comercializa y no incluye los componentes añadido por el usuario final o realizado por él posteriormente.

Nombre y dirección de la persona residente en la UE autorizada a preparar el expediente técnico:

Firmado en nombre de:

Grupa Topex Sp. z o.o. Sp.k.

Calle Pograniczna, 2/4

02-285 Varsovia

Pawel Kowalski

Pawel Kowalski

Responsable de Calidad del GRUPO TOPEX

Varsovia, 2023-11-30

IT
MANUALE DI TRADUZIONE (UTENTE)
TRAPANO/AVVITATORE A BATTERIA
58G000

NOTA: PRIMA DI UTILIZZARE L'APPARECCHIO, LEGGERE ATTENTAMENTE IL PRESENTE MANUALE E CONSERVARLO PER FUTURE CONSULTAZIONI.

DISPOSIZIONI SPECIFICHE DI SICUREZZA

DISPOSIZIONI SPECIALI PER L'UTILIZZO SICURO DEL TRAPANO/AVVITATORE

- **Indossare protezioni per le orecchie e occhiali di sicurezza quando si lavora con il trapano/avvitatore.** L'esposizione al rumore può causare la perdita dell'udito. La limatura di metallo e altre particelle volanti possono causare danni permanenti agli occhi.
- **Tenere l'utensile per le superfici isolate dell'impugnatura quando si eseguono lavori in cui l'utensile potrebbe incontrare cavi elettrici nascosti.** Il contatto con il cavo di alimentazione può causare la trasmissione di tensione alle parti metalliche dell'utensile, con il rischio di scosse elettriche.

REGOLE AGGIUNTIVE PER UN UTILIZZO SICURO DEL TRAPANO/AVVITATORE

- Utilizzare esclusivamente le batterie e i caricabatterie consigliati. Le batterie e i caricabatterie non devono essere utilizzati per altri scopi.
- Non cambiare il senso di rotazione del mandrino dell'utensile mentre è in funzione. In caso contrario, si potrebbe danneggiare il trapano/avvitatore.
- Per pulire il trapano/avvitatore, utilizzare un panno morbido e asciutto. Non utilizzare mai detersivi o alcol.
- Non riparare un apparecchio difettoso. Le riparazioni possono essere effettuate solo dal produttore o da un centro di assistenza autorizzato.

CORRETTO UTILIZZO E GESTIONE DELLE BATTERIE

- Il processo di carica della batteria deve essere sotto il controllo dell'utente.
- Evitare di caricare la batteria a temperature inferiori a 00C.
- **Caricare le batterie solo con il caricabatterie raccomandato dal produttore.** L'uso di un caricabatterie progettato per caricare un tipo diverso di batteria comporta il rischio di incendio.
- **Quando la batteria non è in uso, tenerla lontana da oggetti metallici come graffette, monete, chiavi, chiodi, viti o altri piccoli oggetti metallici che possono mandare in cortocircuito i terminali della batteria.** Il cortocircuito dei terminali della batteria può causare ustioni o incendi.

In caso di danneggiamento e/o uso improprio della batteria, è possibile che si sprigionino dei gas. Ventilare la stanza, consultare un medico in caso di malessere. I gas possono danneggiare le vie respiratorie.

- In condizioni estreme possono verificarsi perdite di liquido dalla batteria. Il liquido che fuoriesce dalla batteria può causare irritazioni o ustioni. *Se viene rilevata una perdita, procedere come segue:*
- *Asciugare accuratamente il liquido con un panno. Evitare il contatto del liquido con la pelle o gli occhi.*
- *se il liquido viene a contatto con la pelle, la zona interessata del corpo deve essere lavata immediatamente con abbondante acqua pulita, oppure neutralizzare il liquido con un acido leggero come il succo di limone o l'aceto.*
- *se il liquido entra negli occhi, sciacquarli immediatamente con abbondante acqua pulita per almeno 10 minuti e consultare un medico.*
- Non utilizzare batterie danneggiate o modificate. Le batterie danneggiate o modificate possono agire in modo imprevedibile, causando incendi, esplosioni o danni alla salute.
- *pericolo di lesioni.*

La batteria non deve essere esposta all'umidità o all'acqua.

- Tenere sempre la batteria lontano da fonti di calore. Non lasciatela in un ambiente ad alta temperatura per lunghi periodi di tempo (alla luce diretta del sole, vicino a radiatori o in qualsiasi luogo in cui la temperatura superi i 50°C).
- **Non esporre la batteria al fuoco o a temperature eccessive.** L'esposizione al fuoco o a temperature superiori a 130°C può causare un'esplosione.

NOTA: Una temperatura di 130 °C può essere specificata come 265 °F.

È necessario seguire tutte le istruzioni per la carica e non caricare la batteria a una temperatura che non rientra nell'intervallo specificato nella tabella dei dati nominali delle istruzioni per l'uso. Una carica errata o a temperature non comprese nell'intervallo specificato può danneggiare la batteria e aumentare il rischio di incendio.

RIPARAZIONE DELLA BATTERIA:

- **Le batterie danneggiate non devono essere riparate.** Le riparazioni della batteria possono essere effettuate solo dal produttore o da un centro di assistenza autorizzato.
- La batteria usata deve essere portata in un centro di smaltimento per questo tipo di rifiuti pericolosi.

ISTRUZIONI DI SICUREZZA PER IL CARICABATTERIE

- **Il caricabatterie non deve essere esposto all'umidità o all'acqua.** L'ingresso di acqua nel caricabatterie aumenta il rischio di scosse. Il caricabatterie può essere utilizzato solo in ambienti chiusi e asciutti.
- Scollegare il caricabatterie dalla rete elettrica prima di effettuare qualsiasi operazione di manutenzione o pulizia.
- **Non utilizzare il caricabatterie su una superficie infiammabile (ad es. carta, tessuti) o in prossimità di sostanze infiammabili.** A causa dell'aumento della temperatura del caricabatterie durante il processo di ricarica, sussiste il pericolo di incendio.
- **Controllare le condizioni del caricabatterie, del cavo e della spina ogni volta prima dell'uso. Se si riscontrano danni, non utilizzare il caricabatterie. Non tentare di smontare il caricabatterie.** Rivolgersi a un'officina autorizzata per le riparazioni. Un'installazione non corretta del caricabatterie può comportare il rischio di scosse elettriche o incendi.
- I bambini e le persone con problemi fisici, emotivi o mentali, nonché altre persone la cui esperienza o conoscenza non è sufficiente per utilizzare il caricabatterie con tutte le precauzioni di sicurezza, non devono utilizzare il caricabatterie senza la supervisione di una persona responsabile. In caso contrario, sussiste il pericolo che il dispositivo venga maneggiato in modo improprio con conseguenti lesioni.

Quando il caricabatterie non è in uso, deve essere scollegato dalla rete elettrica.

È necessario seguire tutte le istruzioni per la carica e non caricare la batteria a una temperatura che non rientra nell'intervallo specificato nella tabella dei valori nominali riportata nelle istruzioni per l'uso. Una ricarica errata o a temperature non comprese nell'intervallo specificato può danneggiare la batteria e aumentare il rischio di incendio.

RIPARAZIONE CARICABATTERIE

- **Un caricabatterie difettoso non deve essere riparato.** Le riparazioni del caricabatterie sono consentite solo dal produttore o da un centro di assistenza autorizzato.

Il caricabatterie usato deve essere portato in un centro di smaltimento per questo tipo di rifiuti.

ATTENZIONE: Il dispositivo è progettato per il funzionamento in ambienti interni.

Nonostante l'utilizzo di un design intrinsecamente sicuro, l'impiego di misure di sicurezza e di misure di protezione aggiuntive, esiste sempre un rischio residuo di lesioni durante il lavoro.

Le batterie agli ioni di litio possono perdere, incendiarsi o esplodere se vengono riscaldate a temperature elevate o se vengono messe in cortocircuito. Non conservarle

nell'auto durante le giornate calde e soleggiate. Non aprire il pacco batteria. Le batterie agli ioni di litio contengono dispositivi elettronici di sicurezza che, se danneggiati, possono causare l'incendio o l'esplosione della batteria.

Spiegazione dei pittogrammi utilizzati



1. Leggere le istruzioni per l'uso, osservare le avvertenze e le condizioni di sicurezza in esse contenute.
2. Indossare occhiali di sicurezza e protezioni per le orecchie.
3. Tenere i bambini lontani dall'apparecchio.
4. Proteggere dalla pioggia.
5. Utilizzare in ambienti chiusi, al riparo da acqua e umidità.
6. Riciclaggio.
7. Seconda classe di protezione.
8. Raccolta selettiva.
9. Non gettare le celle nel fuoco.
10. Pericoloso per l'ambiente acquatico.
11. Non lasciare che il calore superi i 50°C.

INSTALLAZIONE/IMPOSTAZIONE

PREPARAZIONE AL LAVORO

REMOZIONE / INSERIMENTO DELLA BATTERIA

- Posizionare l'interruttore del senso di rotazione (5) al centro.
- Premere il pulsante di fissaggio della batteria (8) e far scorrere la batteria verso l'esterno.
- (7) (Figura A).
- Inserire la batteria carica (7) nel supporto dell'impugnatura finché il pulsante di fissaggio della batteria (8) non si innesta in modo percettibile.

CARICARE LA BATTERIA

Il dispositivo viene fornito con una batteria parzialmente carica. La batteria deve essere caricata in condizioni di temperatura ambiente compresa tra 40°C e 400°C. Una batteria nuova o che non è stata utilizzata per un lungo periodo di tempo raggiungerà la piena potenza dopo circa 3 - 5 cicli di carica e scarica.

- Rimuovere la batteria (7) dall'unità (Fig. A).
- Collegare il caricabatterie a una presa di corrente (230 V CA).
- Inserire il pacco batteria (7) nel caricatore (12) (Fig. B). Controllare che il pacco batteria sia inserito correttamente (spinto fino in fondo).

ATTENZIONE

Quando il caricabatterie è collegato a una presa di corrente (230 V CA), il LED verde (11) sul caricabatterie si accende per indicare che la tensione è collegata.

Quando il pacco batteria (7) viene inserito nel caricatore (12), il LED rosso (11) del caricatore si accende per indicare che la batteria è in fase di carica.

Allo stesso tempo, i LED verdi (14) dello stato di carica della batteria si accendono in modo pulsante con diversi schemi (vedi descrizione sotto).

- **Illuminazione a impulsi di tutti i LED:** indica l'esaurimento della batteria e la necessità di ricaricarla.
- **Illuminazione pulsante di 2 LED:** indica una scarica parziale.
- **1 LED pulsante** - indica una carica elevata della batteria.

Quando la batteria è carica, il LED (11) del caricabatterie si illumina di verde e tutti i LED di stato di carica della batteria (14) s

accendono in modo continuo. Dopo un certo tempo (circa 15 s), i LED di stato di carica della batteria (14) si spengono.

La batteria non deve essere caricata per più di 8 ore. Il superamento di questo tempo può danneggiare le celle della batteria. Il caricabatterie non si spegne automaticamente quando la batteria è completamente carica. Il LED verde del caricabatterie rimane acceso. Il LED di stato di carica della batteria si spegne dopo un certo periodo di tempo. Scollegare l'alimentazione prima di rimuovere la batteria dalla presa del caricabatterie. Evitare cariche brevi consecutive. Non ricaricare la batteria dopo averla utilizzata per un breve periodo. Un calo significativo del tempo tra le ricariche necessarie indica che la batteria è usurata e deve essere sostituita.

Le batterie si riscaldano durante il processo di carica. Non eseguire lavori subito dopo la carica, ma attendere che la batteria abbia raggiunto la temperatura ambiente. In questo modo si evitano danni alla batteria.

INDICAZIONE DELLO STATO DI CARICA DELLA BATTERIA

La batteria è dotata di un indicatore di stato di carica (3 LED) (14). Per verificare lo stato di carica della batteria, premere il pulsante di indicazione dello stato di carica della batteria (13) (Fig. C). L'accensione di tutti i LED indica un livello elevato di carica della batteria. L'accensione di 2 diodi indica una scarica parziale. L'accensione di 1 solo diodo indica che la batteria è esaurita e deve essere ricaricata.

COSTRUZIONE E SCOPO

Il trapano/avvitatore è un elettrotensile alimentato a batteria. È azionato da un motore a magnete permanente con commutatore a corrente continua e da un riduttore planetario. Il trapano avvitatore è progettato per avvitare e svitare viti e bulloni in legno, metallo, plastica e ceramica e per praticare fori nei suddetti materiali. Gli elettrotensili a batteria sono particolarmente utili per lavori interni, adattamenti di stanze, ecc.

Non utilizzare in modo improprio l'elettrotensile.

DESCRIZIONE DELLE PAGINE GRAFICHE

La numerazione che segue si riferisce ai componenti dell'unità illustrati nelle pagine grafiche di questo manuale.

1. Mandrino ad azione rapida
2. Anello di serraggio rapido
3. Anello di controllo della coppia
4. Interruttore del cambio
5. Interruttore del senso di rotazione
6. Maniglia
7. Batteria
8. Pulsante di fissaggio della batteria
9. Interruttore
10. Illuminazione
11. LED
12. Charger
13. Pulsante indicatore dello stato di carica della batteria
14. Indicazione dello stato di carica della batteria (LED).

* Possono esserci differenze tra il disegno e il prodotto.

FRENO A SPIRALE

Il trapano/avvitatore è dotato di un freno elettronico che arresta il mandrino non appena si rilascia la pressione sul pulsante dell'interruttore.

(9). Il freno garantisce la precisione nell'avvitamento e nella foratura, impedendo al mandrino di ruotare liberamente quando è disinserito.

FUNZIONAMENTO / IMPOSTAZIONI

ON/OFF

Accensione - premere il pulsante di commutazione (9).

Spegnimento - rilasciare la pressione sul pulsante di commutazione (9).

Ogni volta che si preme il pulsante di accensione/spegnimento (9), la

luce si accende.

una luce (LED) (10) illumina l'area di lavoro.

CONTROLLO DELLA VELOCITÀ

La velocità di avvistamento o foratura può essere regolata durante il funzionamento aumentando o diminuendo la pressione sul pulsante (9). La regolazione della velocità consente una partenza lenta che, quando si praticano fori nell'intonaco o nelle piastrelle, impedisce alla punta di scivolare, mentre quando si avvista e si svista aiuta a mantenere il controllo del lavoro.

FRIZIONE DI SOVRACCARICO

Impostando l'anello di regolazione della coppia (3) nella posizione selezionata, la frizione viene impostata in modo permanente sul valore di coppia specificato. Al raggiungimento della coppia impostata, la frizione di sovraccarico si disinnesta automaticamente. In questo modo si evita di spingere le vite troppo in profondità o di danneggiare il trapano-avvitatore.

CONTROLLO DELLA COPPIA

- Per viti diverse e materiali diversi si utilizzano coppie di serraggio diverse.
- La coppia è tanto maggiore quanto più grande è il numero corrispondente a una determinata posizione (Figura D).
- Impostare l'anello di regolazione della coppia (3) sulla coppia specificata.
- Iniziare sempre con una coppia più piccola.
- Aumentare gradualmente la coppia fino a ottenere un risultato soddisfacente.
- Per la rimozione delle viti è necessario selezionare impostazioni più elevate.
- Per la foratura, selezionare l'impostazione contrassegnata dal simbolo del trapano. Con questa impostazione si ottiene il valore di coppia più elevato.
- La capacità di scegliere la giusta impostazione della coppia si acquisisce con la pratica.

Portando l'anello di controllo della coppia in posizione di foratura si disattiva la frizione di sovraccarico.

INSTALLAZIONE DELLO STRUMENTO DI LAVORO

- Posizionare l'interruttore del senso di rotazione (5) al centro.
- Ruotando l'anello del mandrino rapido (2) in senso antiorario (vedi marcatura sull'anello), si ottiene l'apertura desiderata della ganasca, consentendo l'inserimento della punta del trapano o del cacciavite (Fig. E).
- Per fissare l'attrezzo, ruotare l'anello del mandrino a sgancio rapido (2) in senso orario e serrare saldamente.

Lo smontaggio dell'utensile di lavoro avviene in ordine inverso rispetto al montaggio.

Quando si fissa la punta del trapano o del cacciavite nel mandrino rapido, assicurarsi che l'utensile sia posizionato correttamente. Quando si utilizzano punte o bit di avvistamento corti, utilizzare un supporto magnetico aggiuntivo come prolunga.

SENSO DI ROTAZIONE ORARIO - ANTIORARIO

Il senso di rotazione del mandrino viene selezionato mediante il selettore di rotazione (5) (Fig. F).

Rotazione in senso orario - posizionare l'interruttore (5) all'estrema sinistra.

Rotazione a sinistra - posizionare l'interruttore (5) all'estrema destra.

* Si noti che in alcuni casi la posizione dell'interruttore rispetto alla rotazione può essere diversa da quella descritta. Fare riferimento ai segni grafici sull'interruttore o sull'alloggiamento dell'unità.

La posizione di sicurezza è la posizione centrale dell'interruttore del senso di rotazione (5), che impedisce l'avvio accidentale dell'elettrotensile.

- Il trapano/avvitatore non può essere avviato in questa posizione.
- Questa posizione viene utilizzata per sostituire le punte o i trapani.
- Prima della messa in funzione, verificare che l'interruttore del senso di rotazione (5) è nella posizione giusta.

Non cambiare il senso di rotazione mentre il mandrino del trapano/avvitatore è in rotazione.

CAMBIO DI MARCIA

Interruttore di cambio marcia (4) (Fig. G) per aumentare la velocità di rotazione.

gamma di velocità.

Marcia I: gamma di giri inferiore, forza di coppia elevata.

Marcia II: gamma di velocità più elevata, forza di coppia inferiore. A seconda del lavoro da eseguire, impostare il selettore di marcia nella posizione corretta. Se non è possibile spostare il selettore, ruotare leggermente il mandrino.

Non cambiare mai il selettore di marcia mentre il trapano/avvitatore è in funzione. Ciò potrebbe danneggiare l'elettrotensile.

La foratura per lunghi periodi di tempo a bassa velocità del mandrino rischia di surriscaldare il motore. Fare pause periodiche o lasciare che la macchina funzioni alla massima velocità senza carico per un periodo di circa 3 minuti.

MANGIOLA

Il trapano/avvitatore è dotato di una pratica impugnatura (6) che può essere appesa, ad esempio, alla cintura di un montatore durante i lavori in quota.

FUNZIONAMENTO E MANUTENZIONE

Rimuovere la batteria dall'unità prima di eseguire qualsiasi installazione, regolazione, riparazione o operazione.

MANUTENZIONE E STOCCAGGIO

- Si raccomanda di pulire il dispositivo immediatamente dopo ogni utilizzo.
- Non utilizzare acqua o altri liquidi per la pulizia.
- L'unità deve essere pulita con un panno asciutto o soffiata con aria compressa a bassa pressione.
- Non utilizzare detersivi o solventi che potrebbero danneggiare le parti in plastica.
- Pulire regolarmente le fessure di ventilazione dell'alloggiamento del motore per evitare il surriscaldamento dell'unità.
- Se si verificano scintille eccessive sul commutatore, far controllare le condizioni delle spazzole di carbone del motore da un tecnico qualificato.
- Conservare sempre il dispositivo in un luogo asciutto e fuori dalla portata dei bambini.
- Conservare il dispositivo con la batteria rimossa.

SOSTITUZIONE DEL MANDRINO AD AZIONE RAPIDA

Il mandrino a serraggio rapido viene avvitato sulla filettatura del mandrino del trapano.

- cacciavite e fissata con una vite.

- Posizionare l'interruttore del senso di rotazione (5) al centro.
- Sbloccare le ganasce del mandrino rapido (1) e svitare la vite di serraggio (filettatura sinistra) (fig. H).
- Inserire la chiave esagonale nel mandrino rapido e battere leggermente sull'altra estremità della chiave esagonale.
- Svitare il mandrino a serraggio rapido.
- L'installazione del mandrino ad azione rapida si esegue nell'ordine inverso rispetto alla sua rimozione.

Eventuali difetti devono essere eliminati dal servizio di assistenza autorizzato dal produttore.

SPECIFICHE TECNICHE DATI DI VALUTAZIONE

DATI SU RUMORE E VIBRAZIONI

Informazioni su rumore e vibrazioni

Le emissioni acustiche, come il livello di pressione sonora L_{pA} e il livello di potenza sonora L_{WA} e l'incertezza di misura K , sono indicate di seguito nelle istruzioni in conformità alla norma EN 60745. I valori di vibrazione a_h e l'incertezza di misura K sono stati determinati in conformità alla norma EN 60745-2-1 e sono riportati di seguito.

Il livello di vibrazioni indicato di seguito in queste istruzioni è stato misurato secondo la procedura di misurazione specificata dalla norma EN 60745 e può essere utilizzato per confrontare gli utensili elettrici. Può anche essere utilizzato per una valutazione preliminare dell'esposizione alle vibrazioni.

Il livello di vibrazioni indicato è rappresentativo dell'uso di base dell'elettrotensile. Se l'elettrotensile viene utilizzato in altre applicazioni o con altri strumenti di lavoro, e se non viene sottoposto a una manutenzione sufficiente, il livello di vibrazioni può cambiare. I motivi sopra indicati possono comportare un aumento dell'esposizione alle vibrazioni durante l'intero periodo di lavoro.

Per stimare con precisione l'esposizione alle vibrazioni, è necessario tenere conto dei periodi in cui l'elettrotensile è spento o acceso ma non utilizzato per il lavoro. In questo modo, l'esposizione totale alle vibrazioni può essere notevolmente inferiore. Per proteggere l'utilizzatore dagli effetti delle vibrazioni è necessario prendere ulteriori precauzioni, come ad esempio: la manutenzione dell'elettrotensile e degli strumenti di lavoro, la garanzia di un'adeguata temperatura delle mani, una corretta organizzazione del lavoro.

Livello di pressione sonora: $L_{pA} = 84$ dB (A) $K=3$ dB (A) Livello di potenza sonora: $L_{WA} = 95$ dB (A) $K=3$ dB (A) Valore di accelerazione delle vibrazioni: $a_h = 1,552$ m/s² $K = 1,5$ m/s²

PARAMETRO	VALORE	
Tensione della batteria	18 V CC	
Gamma del regime di minimo	ingranaggio I	0-350 min ⁻¹
	ingranaggio II	0-1250 min ⁻¹
Portata del mandrino ad azione rapida	0,8-10 mm	
Campo di regolazione della coppia	1 - 19 più perforazione	
Coppia massima (avvitamento morbido)	28 Nm	
Coppia massima (avvitamento duro)	44 Nm	
Diametro massimo di foratura nel legno	30	
Diametro massimo di foratura del metallo	10	
Diametro massimo di perforazione del calcestruzzo	-	
Filettatura del mandrino	3/8" x 24UNF	
Dimensione massima delle viti per legno	8x80	
Grado di protezione	IPX0	
Classe di protezione	III	
Massa	1,05 kg	
Anno di produzione	2023	

DATI SU RUMORE E VIBRAZIONI

Livello di pressione sonora	$L_{pA} = 85$ dB (A) $K=3$ dB (A)
Livello di potenza sonora	$L_{WA} = 96$ dB (A) $K=3$ dB (A)
Valori di accelerazione delle vibrazioni	$a_h = 1,552$ m/s ² $K=1,5$ m/s ²

legge del 4 febbraio 1994 sul diritto d'autore e sui diritti connessi (Gazzetta Ufficiale 2006 n. 90 Poz. 631, e successive modifiche). La copia, l'elaborazione, la pubblicazione, la modifica a fini commerciali dell'intero Manuale e dei suoi singoli elementi, senza il consenso di Grupa Topex espresso per iscritto, è severamente vietata e può comportare responsabilità civili e penali.

Batteria del sistema GRAPHITE ENERGY+		
Parametro	Valore	
Tipo di batteria	58G001	58G004
Tensione della batteria	18 V CC	18 V CC
Tipo di batteria	ioni di litio	ioni di litio
Capacità della batteria	2000 mAh	4000 mAh
Intervallo di temperatura ambiente	4 ^o C - 40 C ^o	4 ^o C - 40 C ^o
Tempo di ricarica con il caricatore 58G002	1 h	2 h
Massa	0,400 kg	0,650 kg
Anno di produzione	2023	2023

Caricatore del sistema GRAPHITE ENERGY+	
Parametro	Valore
Tipo di caricatore	58G002
Tensione di alimentazione	230 V CA
Frequenza di alimentazione	50 Hz
Tensione di carica	22 V CC
Corrente di carica massima	2300 mA
Intervallo di temperatura ambiente	4 ^o C - 40 C ^o
Tempo di carica della batteria 58G001	1 h
Tempo di ricarica della batteria 58G004	2 h
Classe di protezione	II
Massa	0,300 kg
Anno di produzione	2023

PROTEZIONE DELL'AMBIENTE

 I prodotti alimentati elettricamente non devono essere smaltiti con i rifiuti domestici, ma devono essere portati in strutture adeguate per lo smaltimento. Per informazioni sullo smaltimento, rivolgersi al rivenditore del prodotto o alle autorità locali. I rifiuti di apparecchiature elettriche ed elettroniche contengono sostanze inerti per l'ambiente. Le apparecchiature non riciclate rappresentano un rischio potenziale per l'ambiente e la salute umana.

"Grupa Topex Spółka z ograniczoną odpowiedzialnością". Spółka komandytowa con sede legale a Varsavia, ul. Pograniczna 2/4 (di seguito: "Grupa Topex") informa che tutti i diritti d'autore sul contenuto del presente manuale (di seguito: "Manuale"), compresi, tra gli altri, il testo, le fotografie, i diagrammi, i disegni e la sua composizione appartengono esclusivamente a Grupa Topex e sono tutelati dalla

Dichiarazione di conformità CE

Produttore: Grupa Topex Sp. z o.o. Sp.k., Pograniczna 2/4 02-285 Warszawa

Prodotto: Trapano/avvitatore a batteria

Modello: 58G000

Nome commerciale: GRAFITE

Numero di serie: 00001 + 99999

La presente dichiarazione di conformità è rilasciata sotto l'esclusiva responsabilità del produttore.

Il prodotto sopra descritto è conforme ai seguenti documenti:

Direttiva macchine 2006/42/CE

Direttiva sulla compatibilità elettromagnetica 2014/30/UE

Direttiva RoHS 2011/65/UE, modificata dalla direttiva 2015/863/UE.

E soddisfa i requisiti degli standard:

EN 62841-1:2015; EN 62841-2-1:2018;;

EN IEC 55014-1:2021; EN IEC 55014-2:2021;

EN IEC 63000:2018

La presente dichiarazione si riferisce esclusivamente alla macchina così come immessa sul mercato e non include i componenti aggiunte dall'utente finale o eseguite da lui successivamente.

Nome e indirizzo della persona residente nell'UE autorizzata a preparare il fascicolo tecnico:

Firmato a nome di:

Grupa Topex Sp. z o.o. Sp.k.

2/4 Via Pograniczna

02-285 Varsavia



Paweł Kowalski

Responsabile della qualità del gruppo TOPEX

Varsavia, 2023-11-30

NL
VERTALING (GEBRUIKERS)HANDLEIDING
ACCUBOORMACHINE/SCHROEVENDRAAIER

58G000

LET OP: LEES DEZE HANDLEIDING ZORGVULDIG DOOR VOORDAT U HET APPARAAT GEBRUIKT EN BEWAAR HEM ZODAT U HEM LATER KUNT RAADPLEGEN.

SPECIEKE VEILIGHEIDSVORSCHRIFTEN

SPECIALE BEPALINGEN VOOR VEILIG GEBRUIK VAN DE BOORMACHINE/SCHROEVENDRAAIER

- **Draag gehoorbescherming en een veiligheidsbril tijdens het werken met de boor/schroefmachine.** Blootstelling aan lawaai kan gehoorverlies veroorzaken. Metaalvijsel en andere rondvliegende deeltjes kunnen blijvend oogletsel veroorzaken.
- **Houd het apparaat vast bij de geïsoleerde oppervlakken van de handgreep wanneer u werkzaamheden uitvoert waarbij het apparaat in aanraking kan komen met verborgen elektrische draden.** Bij contact met het netsnoer kan er spanning worden overgedragen op de metalen onderdelen van het apparaat, wat een elektrische schok tot gevolg kan hebben.

AANVULLENDE REGELS VOOR VEILIG GEBRUIK VAN BOORMACHINES

- Gebruik alleen de aanbevolen batterijen en opladers. Batterijen en opladers mogen niet voor andere doeleinden worden gebruikt.
- Verander de draairichting van de spindel van het gereedschap niet terwijl het draait. Als u dit niet doet, kan de boor/freesmachine beschadigd raken.
- Gebruik een zachte, droge doek om de boor/freesmachine schoon te maken. Gebruik nooit een reinigingsmiddel of alcohol.
- Repareer geen defect apparaat. Reparaties mogen alleen worden uitgevoerd door de fabrikant of een erkend servicecentrum.

JUISTE ONGANG MET EN GEBRUIK VAN BATTERIJEN

- Het opladen van de batterij moet onder controle van de gebruiker staan.
- Laad de batterij niet op bij temperaturen onder 0°C.
- **Laad de accu's alleen op met de door de fabrikant aanbevolen oplader. Het gebruik van een oplader die is ontworpen om een ander type batterij op te laden, brengt brandgevaar met zich mee.**
- **Houd de batterij uit de buurt van metalen voorwerpen zoals paperclips, munten, sleutels, spijkers, schroeven of andere kleine metalen voorwerpen die kortsluiting kunnen veroorzaken. Kortsluiting van de batterijpolen kan brandwonden of brand veroorzaken.**

Bij beschadiging en/of verkeerd gebruik van de batterij kunnen gassen vrijkomen. Ventileer de ruimte, raadpleeg een arts in geval van ongemak. **De gassen kunnen de luchtwegen beschadigen.**

- Vloeistoffekage uit de batterij kan zich voordoen in extreme omstandigheden. Vloeistof die uit de batterij lekt, kan irritatie of brandwonden veroorzaken. *Ga als volgt te werk als er een lek wordt gedetecteerd:*
- *Veeg de vloeistof voorzichtig af met een doek. Vermijd contact van de vloeistof met de huid of ogen.*
- *als de vloeistof in contact komt met de huid, moet het betreffende lichaamsdeel onmiddellijk worden gewassen met veel schoon water of neutraliseer de vloeistof met een mild zuur zoals citroensap of azijn.*
- *als de vloeistof in de ogen komt, spoel ze dan onmiddellijk met veel schoon water gedurende minstens 10 minuten en raadpleeg een arts.*
- Gebruik geen beschadigde of gewijzigde batterijen. *Beschadigde of gewijzigde batterijen kunnen zich onvoorspelbaar gedragen, wat kan leiden tot brand, een explosie of een elektrische schok.*
- *gevaar voor letsel.*

De batterij mag niet worden blootgesteld aan vocht of water.

- Houd de batterij altijd uit de buurt van een warmtebron. Laat de batterij niet gedurende langere tijd achter in een omgeving met hoge temperaturen (in direct zonlicht, in de buurt van radiatoren of ergens waar de temperatuur hoger is dan 50°C).

- **Stel de batterij niet bloot aan vuur of extreme temperaturen.** *Blootstelling aan vuur of temperaturen boven 130°C kan een explosie veroorzaken.*

OPMERKING: Een temperatuur van 130°C kan worden gespecificeerd als 265°F.

Alle oplaadinstructies moeten worden opgevolgd en de accu mag niet worden opgeladen bij een temperatuur buiten het bereik dat is aangegeven in de tabel met nominale gegevens in de gebruiksaanwijzing. Verkeerd opladen of opladen bij temperaturen buiten het gespecificeerde bereik kan de batterij beschadigen en het risico op brand vergroten.

REPARATIE VAN ACCU'S:

- **Beschadigde batterijen mogen niet worden gerepareerd.** Reparaties aan de batterij zijn alleen toegestaan door de fabrikant of een erkend servicecentrum.
- De gebruikte batterij moet naar een inzamelpunt voor gevaarlijk afval worden gebracht.

VEILIGHEIDSIJNSTRUCTIES VOOR DE OPLADER

- **De lader mag niet worden blootgesteld aan vocht of water. Het binnendringen van water in de lader verhoogt het risico op schokken. De lader mag alleen binnenshuis in droge ruimtes worden gebruikt.**
- Haal de stekker van de oplader uit het stopcontact voordat u onderhoud of reiniging uitvoert.
- **Gebruik de oplader niet op een ontvlambaar oppervlak (bijv. papier, textiel) of in de buurt van ontvlambare stoffen. Door de temperatuurstijging van de oplader tijdens het opladen bestaat er brandgevaar.**
- **Controleer elke keer voor gebruik de staat van de oplader, de kabel en de stekker. Als er schade wordt geconstateerd - gebruik de lader dan niet. Probeer de lader niet te demonteren. Laat alle reparaties over aan een erkende onderhoudswerkplaats. Een onjuiste installatie van de lader kan leiden tot een risico op elektrische schokken of brand.**
- Kinderen en personen met een lichamelijke, emotionele of mentale beperking, evenals andere personen met onvoldoende ervaring of kennis om de lader met alle veiligheidsmaatregelen te bedienen, mogen de lader niet bedienen zonder toezicht van een verantwoordelijke persoon. Anders bestaat het gevaar dat het apparaat verkeerd wordt gebruikt, met letsel tot gevolg.

Als de lader niet wordt gebruikt, moet deze worden losgekoppeld van het lichtnet.

Alle oplaadinstructies moeten worden opgevolgd en de accu mag niet worden opgeladen bij een temperatuur buiten het bereik dat is aangegeven in de nominale tabel in de gebruiksaanwijzing. Verkeerd opladen of opladen bij temperaturen buiten het opgegeven bereik kan de accu beschadigen en het risico op brand vergroten.

OPLADER REPARATIE

- **Een defecte lader mag niet worden gerepareerd.** Reparaties aan de lader zijn alleen toegestaan door de fabrikant of een erkend servicecentrum.

De gebruikte lader moet naar een afvalverwerkingscentrum voor dit soort afval worden gebracht.

ATTENTIE: Het apparaat is ontworpen voor gebruik binnenshuis.

Ondanks het gebruik van een inherent veilig ontwerp, het gebruik van veiligheidsmaatregelen en extra beschermende maatregelen, is er altijd een restrisico op letsel tijdens het werk.

Li-Ion-batterijen kunnen gaan lekken, in brand vliegen of exploderen als ze te warm worden of als er kortsluiting optreedt. Bewaar ze niet in de auto tijdens warme en zonnige dagen. Open de accu niet. Li-Ion-batterijen bevatten elektronische veiligheidsvoorzieningen die, als ze

beschadigd raken, kunnen leiden tot brand of ontploffing van de batterij.

Uitleg van de gebruikte pictogrammen

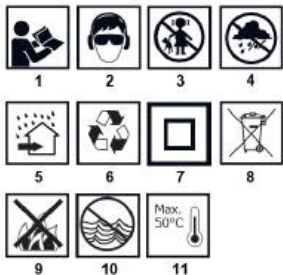

1. Lees de gebruiksaanwijzing, neem de waarschuwingen en veiligheidsvoorschriften in acht.
2. Draag een veiligheidsbril en gehoorbescherming.
3. Houd kinderen uit de buurt van het apparaat.
4. Beschermen tegen regen.
5. Gebruik binnenshuis, beschermd tegen water en vocht.
6. Recycling.
7. Tweede beschermingsklasse.
8. Selectief verzamelen.
9. Gooi de cellen niet in het vuur.
10. Gevaarlijk voor het aquatisch milieu.
11. Laat de warmte niet hoger worden dan 50°C.

INSTALLATIE/INSTELLING VOORBEREIDING OP HET WERK

DE BATTERIJ VERWIJDEREN / PLAATSEN

- Zet de draairichtingschakelaar (5) in de middelste stand.
- Druk op de batterijhouder (8) en schuif de batterij eruit.
- (7) (Figuur A).
- Plaats de opgeladen batterij (7) in de handgreephouder tot de batterijhouderknop (8) hoorbaar vastklikt.

DE BATTERIJ OPLADEN

Het apparaat wordt geleverd met een gedeeltelijk opgeladen batterij. De batterij moet worden opgeladen bij een omgevingstemperatuur van 40C - 400C. Een nieuwe batterij of een batterij die lange tijd niet is gebruikt, zal het volledige vermogen bereiken na ongeveer 3 - 5 laad- en ontladcycli.

- Verwijder de batterij (7) uit het apparaat (fig. A).
- Steek de lader in een stopcontact (230 V AC).
- Plaats de accu (7) in de acculader (12) (Afb. B). Controleer of de accu goed op zijn plaats zit (helemaal ingeduwd).

LET OP

Als de lader is aangesloten op een stopcontact (230 V AC), gaat de groene LED (11) op de lader branden om aan te geven dat de spanning is aangesloten.

Als de accu (7) in de oplader (12) wordt geplaatst, gaat de rode LED (11) op de oplader branden om aan te geven dat de accu wordt opgeladen.

Tegelijkertijd gaan de groene LED's (14) van de ladingstoestand van de batterij pulserend branden in verschillende patronen (zie onderstaande beschrijving).

- **Pulserende verlichting van alle LED's** - geeft aan dat de batterij leeg is en moet worden opgeladen.
- **Pulserende verlichting van 2 LED's** - duidt op gedeeltelijke ontlading.
- **Pulserende 1 LED** - geeft aan dat de batterij goed opgeladen is.

Als de batterij is opgeladen, brandt de LED (11) op de oplader groen en branden alle LED's (14) voor de batterijstatus continu. Na een bepaalde tijd (ongeveer 15s) gaan de acculaadstatus-LED's (14) uit.

De batterij mag niet langer dan 8 uur worden opgeladen. Als dit langer duurt, kunnen de batterijcellen beschadigd raken.

De oplader schakelt niet automatisch uit wanneer de batterij volledig is opgeladen. De groene LED op de acculader blijft branden. De LED op de acculaadstatus gaat na enige tijd uit. Koppel de voeding los voordat je de batterij uit de oplader haalt. Vermijd opeenvolgende korte ladingen. Laad de batterij niet op nadat u deze korte tijd hebt gebruikt. Als de tijd tussen twee oplaadbeurten aanzienlijk korter wordt, is de batterij versleten en moet deze worden vervangen.

Accu's worden warm tijdens het opladen. Voer geen werkzaamheden uit direct na het opladen - wacht tot de accu op kamertemperatuur is. Dit voorkomt schade aan de batterij.

AANDUIDING LAADSTATUS BATTERIJ

De batterij is uitgerust met een batterijstatusindicator (3 LED's) (14). Om de laadstatus van de accu te controleren, drukt u op de acculaadstatusindicatieknop (13) (Afb. C). Als alle LED's branden, betekent dit dat de accu goed is opgeladen. Het oplichten van 2 diodes duidt op gedeeltelijke ontlading. Het oplichten van slechts 1 diode geeft aan dat de batterij leeg is en moet worden opgeladen.

CONSTRUCTIE EN DOEL

De boor/schroefmachine is een elektrisch gereedschap op batterijen. Hij wordt aangedreven door een permanente magneet gelijkstroom-commutatormotor in combinatie met een planetaire tandwielkast. De boor/schroefmachine is ontworpen voor het vast- en losdraaien van schroeven en bouten in hout, metaal, kunststof en keramiek en voor het boren van gaten in de bovengenoemde materialen. Snoerloze, snoerloze elektrische gereedschappen zijn vooral handig voor interieurwerkzaamheden, kameraanpassingen, enz.

Gebruik het elektrische gereedschap niet v e r k e e r d .

BESCHRIJVING VAN DE GRAFISCHE PAGINA'S

De nummering hieronder verwijst naar de onderdelen van het apparaat die worden weergegeven op de grafische pagina's van deze handleiding.

1. Snelwerkende klauwplaat
2. Snelwerkende klauwplaatring
3. Koppelregeling
4. Versnellingspookschakelaar
5. Richting draaischakelaar
6. Handvat
7. Batterij
8. Batterijbevestigingsknop
9. Schakelaar
10. Verlichting
11. LED's
12. Lader
13. Indicatorknop batterijstatus
14. Aanduiding laadstatus batterij (LED's).

* Er kunnen verschillen zijn tussen de tekening en het product.

SPILREM

De boor/schroefmachine heeft een elektronische rem die de spindel stopt zodra de druk op de schakelknop wordt losgelaten (9). De rem zorgt voor precisie bij het schroeven en boren doordat de spindel niet vrij kan draaien als deze is uitgeschakeld.

BEDIENING / INSTELLINGEN

AAN/UIT

Inschakelen - druk op de schakelknop (9).

Uitschakelen - druk op de schakelknop (9) loslaten.

Elke keer dat de aan/uit-knop (9) wordt ingedrukt, brandt het lampje een (LED-)lamp (10) verlicht het werkgebied.

SNELHEIDREGELING

De schroef- of boorsnelheid kan tijdens het gebruik worden aangepast door de druk op de schakelknop (9) te verhogen of te verlagen. Het aanpassen van de snelheid maakt een langzame start mogelijk, wat bij het boren van gaten in pleisterwerk of tegels voorkomt dat de boor wegglijdt, terwijl het bij het schroeven en losdraaien helpt om de controle over het werk te behouden.

OVERBELASTINGSKOPPELING

Door de stelling (3) in de geselecteerde stand te zetten, wordt de koppeling permanent ingesteld op het ingestelde koppel. Wanneer de ingestelde koppelhoeveelheid is bereikt, wordt de overbelastingskoppeling automatisch uitgeschakeld. Dit voorkomt dat de schroef te diep wordt aangedreven of dat de boor-schroevendraaier beschadigd raakt.

KOPPELREGELING

- Verschillende aanhaalmomenten worden gebruikt voor verschillende schroeven en verschillende materialen.
- Het koppel is groter naarmate het getal dat overeenkomt met een bepaalde positie groter is (Figuur D).
- Stel de koppelinstelling (3) in op het aangegeven koppel.
- Begin altijd met een kleiner koppel.
- Verhoog het koppel geleidelijk tot een bevredigend resultaat is bereikt.
- Voor het verwijderen van schroeven moeten hogere instellingen worden gekozen.
- Kies voor boren de instelling met het boorsymbool. Met deze instelling wordt de hoogste koppelwaarde bereikt.
- Oefening baart kunst om de juiste koppelinstelling te kiezen.

Door de koppelregeling in de boorstand te zetten, wordt de overbelastingskoppeling uitgeschakeld.

INSTALLATIE VAN HET UITRUSTINGSSTUK

- Zet de draairichtingschakelaar (5) in de middelste stand.
- Door de ring van de snelspanboorhouder (2) linksom te draaien (zie markering op de ring), wordt de gewenste bekopening bereikt, waardoor de boor of schroevendraaierborer kan worden geplaatst (Fig. E).
- Om het werktuig vast te zetten, draait u de snelspanning (2) rechtsom en draait u hem stevig vast.

De demontage van het uitrustingsstuk gebeurt in omgekeerde volgorde van de montage.

Let bij het bevestigen van de boor of schroefbit in de snelspanboorhouder op de juiste positie van het gereedschap. Als u korte schroevendraaierbits of bits gebruikt, gebruik dan een extra magnetische houder als verlengstuk.

DRAAIRICHTING RECHTSOM - LINKSOM

De draairichting van de spindel wordt geselecteerd met de rotatieschakelaar (5) (Fig. F).

Rechtsom draaien - zet de schakelaar (5) in de uiterst linkse stand.

Links draaien - zet de schakelaar (5) in de uiterst rechtse stand.

PARAMETER	WAARDE
Accuspanning	18 V DC
Bereik stationair toerental	versnelling I 0-350 min ⁻¹
	versnelling II 0-1250 min ⁻¹
Toepassingsgebied van snelspanboorhouder	0,8-10 mm
Aanpassingsbereik koppel	1 - 19 plus boren
Max. koppel (zacht schroeven)	28 Nm
Max. koppel (hard schroeven)	44 Nm
Max. boordiameter in hout	30
Max. diameter metaalboring	10
Max. diameter betonboring	-
Spindel draad	3/8" x 24UNF
Max. grootte van houtschroeven	8x80
Beschermingsgraad	IPX0
Beschermingsklasse	III
Massa	1.05 kg
Jaar van productie	2023
GELUIDS- EN TRILLINGSGEGEVENS	
Geluidsdrukniveau	L _{PA} = 85 dB (A) K=3dB (A)
Geluidsvermogen	L _{WA} = 96 dB (A) K=3dB (A)
Waarden trillingsversnelling	a _n = 1,552 m/s ² K=1,5 m/s ²

* In sommige gevallen kan de positie van de schakelaar ten opzichte van de rotatie anders zijn dan beschreven. Raadpleeg de grafische symbolen op de schakelaar of de behuizing van de eenheid.

De veiligheidsstand is de middelste stand van de draairichtingschakelaar (5), die voorkomt dat het elektrische gereedschap per ongeluk wordt gestart.

- In deze positie kan de boor/machine niet worden gestart.
- Deze positie wordt gebruikt om boren of bits te vervangen.
- Controleer voor ingebruikname of de draairichtingschakelaar (5) staat in de juiste positie.

Verander de draairichting niet terwijl de as van de boor/schroefmachine draait.

VERSNELLINGSWISSEL

Versnellingskeuzeschakelaar (4) (Afb. G) om de snelheidsbereik.

Versnelling I: lager toerentalbereik, hoog koppel.

Versnelling II: hoger toerentalbereik, lagere koppelkracht. Zet de versnellingskeuzeschakelaar in de juiste stand, afhankelijk van het uit te voeren werk. Als de schakelaar niet kan worden verplaatst, draai dan de spindel iets.

Verander de versnellingskeuzeschakelaar nooit terwijl de boor-/schroefmachine draait. Dit kan het elektrische gereedschap beschadigen.

Bij langdurig boren met een laag toerental kan de motor oververhit raken. Neem regelmatig pauzes of laat de machine ongeveer 3 minuten onbelast op maximale snelheid draaien.

HANDLEIDING

De boormachine/schroevendraaier heeft een praktische handgreep (6) die gebruikt wordt om bijvoorbeeld aan de riem van een monteur te hangen bij het werken op hoogte.

BEDIENING EN ONDERHOUD

Verwijder de batterij uit het apparaat voordat u overgaat tot installatie, afstelling, reparatie of bediening.

ONDERHOUD EN OPSLAG

- Het wordt aanbevolen om het apparaat onmiddellijk na elk gebruik schoon te maken.
- Gebruik geen water of andere vloeistoffen om schoon te maken.
- Het apparaat moet worden schoongemaakt met een droge doek of worden doorgeblazen met perslucht onder lage druk.
- Gebruik geen schoonmaakmiddelen of oplosmiddelen, want deze kunnen de plastic onderdelen beschadigen.
- Maak de ventilatiesleuven in de motorbehuizing regelmatig schoon om oververhitting van het apparaat te voorkomen.
- Als er overmatige vonken op de commutator ontstaan, laat dan de koolborstels van de motor controleren door een gekwalificeerd persoon.
- Bewaar het apparaat altijd op een droge plaats buiten het bereik van kinderen.
- Bewaar het apparaat met verwijderde batterij.

UITWISSELING VAN SNELSPANBOORHOUDER

De snelspanboorhouder wordt op de schroefdraad van de boormachine geschroefd.

-schroevendraaier en bovendien vastgezet met een schroef.

- Zet de draairichtingschakelaar (5) in de middelste stand.
- Maak de bekken van de snelspanboorhouder (1) los en draai de klemschroef (linkse schroefdraad) los (afb. H).
- Plaats de zeskantsleutel in de snelspanboorhouder en sla licht op het andere uiteinde van de zeskantsleutel.
- Schroef de snelspanboorhouder los.
- Het installeren van de snelspanboorhouder gebeurt in omgekeerde volgorde als het verwijderen ervan.

Eventuele defecten moeten worden verholpen door de geautoriseerde servicedienst van de fabrikant.

TECHNISCHE SPECIFICATIES

BEORDEELINGSGEGEVENS

GELUIDS- EN TRILLINGSGEGEVENS

Informatie over geluid en trillingen

Geluidsemissies zoals geluidsdrukniveau L_{pA} en geluidsvermogensniveau L_{wA} en meetonzekerheid K worden hieronder gegeven in de instructies volgens EN 60745.

De trillingswaarden a_h en de meetonzekerheid K zijn bepaald in overeenstemming met EN 60745-2-1 en worden hieronder gegeven.

Het trillingsniveau dat hieronder in deze instructies wordt gegeven, is gemeten in overeenstemming met de meetprocedure van EN 60745 en kan worden gebruikt om elektrisch gereedschap te vergelijken. Het kan ook worden gebruikt voor een voorlopige beoordeling van de blootstelling aan trillingen.

Het aangegeven trillingsniveau is representatief voor het basisgebruik van het elektrische gereedschap. Als het elektrische apparaat wordt gebruikt voor andere toepassingen of in combinatie met andere gereedschappen, en als het niet voldoende wordt onderhouden, kan het trillingsniveau veranderen. De hierboven genoemde redenen kunnen leiden tot een verhoogde blootstelling aan trillingen gedurende de gehele werkperiode.

Om de blootstelling aan trillingen nauwkeurig te kunnen schatten, moet rekening worden gehouden met perioden waarin het elektrische gereedschap is uitgeschakeld of waarin het is ingeschakeld maar niet voor het werk wordt gebruikt. Op deze manier kan de totale blootstelling aan trillingen aanzienlijk lager uitvallen. Er moeten extra voorzorgsmaatregelen worden genomen om de gebruiker te beschermen tegen de effecten van trillingen, zoals: onderhoud van het elektrische apparaat en de gereedschappen, zorgen voor voldoende handtemperatuur, goede werkorganisatie.

Geluidsdrukniveau: $L_{pA} = 84$ dB (A) $K=3$ dB (A)

Geluidsvermogensniveau: $L_{wA} = 95$ dB (A) $K=3$ dB (A) Waarde

trillingsversnelling: $a_h = 1,552$ m/s² $K = 1,5$ m/s²

GRAPHITE ENERGY+ systeemaccu		
Parameter	Waarde	
Type batterij	58G001	58G004
Accuspanning	18 V DC	18 V DC
Type batterij	Li-Ion	Li-Ion
Batterijcapaciteit	2000 mAh	4000 mAh
Omgevingstemperatuurbereik	4 ^o C - 40 C ^o	4 ^o C - 40 C ^o
Oplaaftijd met oplader 58G002	1 h	2 h
Massa	0,400 kg	0,650 kg
Jaar van productie	2023	2023

GRAPHITE ENERGY+ systeemlader	
Parameter	Waarde
Type lader	58G002
Voedingsspanning	230 V AC
Voedingsfrequentie	50 Hz
Oplaaidspanning	22 V DC
Max. laadstroom	2300 mA
Omgevingstemperatuurbereik	4 ^o C - 40 C ^o
Oplaaftijd batterij 58G001	1 h
Laadtijd batterij 58G004	2 h
Beschermingsklasse	II
Massa	0,300 kg
Jaar van productie	2023

MILIEUBESCHERMING



Elektrisch aangedreven producten mogen niet met het huishoudelijk afval worden weggegooid, maar moeten naar een geschikte afvalverwerkingsfaciliteit worden gebracht. Neem contact op met uw leverancier of de plaatselijke autoriteiten voor informatie over afvalverwerking. Afgedankte elektrische en elektronische apparatuur bevat milieu-inerte stoffen. Niet-ge recyclede apparatuur vormt een potentieel risico voor het milieu en de volksgezondheid.

Grupa Topex Spółka z ograniczoną odpowiedzialnością, Spółka komandytowa met zetel in Warschau, ul. Pograniczna 2/4 (hierna: "Grupa Topex") deelt mee dat alle auteursrechten op de inhoud van deze handleiding (hierna: "Handleiding"), met inbegrip van onder andere. De tekste, foto's, diagrammen, tekeningen en de samenstelling ervan behoren uitsluitend toe aan Grupa Topex en vallen onder de

wettelijke bescherming van de wet van 4 februari 1994 betreffende het auteursrecht en de naburige rechten (Staatsblad 2006 nr. 90 Poz. 631, zoals gewijzigd). Het kopiëren, verwerken, publiceren, wijzigen voor commerciële doeleinden van het volledige Handboek en de afzonderlijke elementen ervan, zonder de schriftelijke toestemming van Grupa Topex, is ten strengste verboden en kan leiden tot civiele en strafrechtelijke aansprakelijkheid.

EG-verklaring van overeenstemming

Fabrikant: Grupa Topex Sp. z o.o. Sp.k., Pograniczna 2/4 02-285

Warszawa

Product: Accuboormachine

Model: 58G000

Handelsnaam: GRAPHITE

Serialnummer: 00001 + 99999

Deze conformiteitsverklaring wordt afgegeven onder volledige verantwoordelijkheid van de fabrikant.

Het hierboven beschreven product voldoet aan de volgende documenten:

Machinerichtlijn 2006/42/EG

Richtlijn elektromagnetische compatibiliteit 2014/30/EU

RoHS-richtlijn 2011/65/EU zoals gewijzigd door Richtlijn 2015/863/EU

En voldoet aan de eisen van de normen:

EN 62841-1:2015; EN 62841-2-1:2018;;

EN IEC 55014-1:2021; EN IEC 55014-2:2021;

EN IEC 63000:2018

Deze verklaring heeft alleen betrekking op de machine zoals die in de handel wordt gebracht en niet op componenten

toegevoegd door de eindgebruiker of later door hem/har uitvoerd.

Naam en adres van de in de EU woonachtige persoon die gemachtigd is om het technisch dossier voor te bereiden:

Ondertekend namens:

Grupa Topex Sp. z o.o. Sp.k.

2/4 Pograniczna-straat

02-285 Warschau

Paweł Kowalski

Paweł Kowalski

Kwaliteitsmedewerker TOPEX GROEP

Warschau, 2023-11-30

PT

MANUAL DE TRADUÇÃO (UTILIZADOR)

BERBEQUIM/APARAFUSADORA SEM FIOS

58G000

NOTA: ANTES DE UTILIZAR O APARELHO, LEIA ATENTAMENTE ESTE MANUAL E GARDA-O PARA REFERÊNCIA FUTURA.

DISPOSIÇÕES ESPECÍFICAS DE SEGURANÇA

DISPOSIÇÕES ESPECIAIS PARA O FUNCIONAMENTO SEGURO DO BERBEQUIM/APARAFUSADORA

- Utilize proteção auricular e óculos de segurança quando trabalhar com o berbequim/aparafusadora. A exposição ao ruído pode causar perda de audição. As limalhas metálicas e outras partículas volantes podem causar lesões oculares permanentes.
- Segure a ferramenta pelas superfícies isoladas do punho quando realizar trabalhos em que a ferramenta de trabalho possa encontrar fios eléctricos escondidos. O contacto com o cabo de alimentação pode causar a transmissão de tensão às partes metálicas da ferramenta, o que pode resultar em choque eléctrico.

REGRAS ADICIONAIS PARA UMA UTILIZAÇÃO SEGURA DO BERBEQUIM/APARAFUSADORA

- Utilizar apenas as pilhas e os carregadores recomendados. As pilhas e os carregadores não devem ser utilizados para outros fins.
- Não altere a direção de rotação do eixo da ferramenta enquanto esta estiver a funcionar. Se não o fizer, pode danificar o berbequim/aparafusadora.

- Utilize um pano macio e seco para limpar o berbequim/aparafusadora. Nunca utilize detergentes ou álcool.
- Não reparar um aparelho defeituoso. As reparações só podem ser efectuadas pelo fabricante ou por um centro de assistência autorizado.

MANUSEAMENTO E FUNCIONAMENTO CORRECTOS DA BATERIA

- O processo de carregamento da bateria deve estar sob o controlo do utilizador.
- Evite carregar a bateria a temperaturas inferiores a 0oC.
- **Carregue as baterias apenas com o carregador recomendado pelo fabricante.** A utilização de um carregador concebido para carregar um tipo diferente de bateria representa um risco de incêndio.
- **Quando a bateria não estiver a ser utilizada, mantenha-a afastada de objectos metálicos, tais como cliques de papel, moedas, chaves, pregos, parafusos ou outros pequenos objectos metálicos que possam provocar um curto-circuito nos terminais da bateria.** Um curto-circuito nos terminais da bateria pode provocar queimaduras ou incêndio.

Em caso de danos e/ou má utilização da bateria, podem ser libertados gases. Ventilar a divisão, consultar um médico em caso de mal-estar. Os gases podem afetar as vias respiratórias.

- A fuga de líquido da bateria pode ocorrer em condições extremas. A fuga de líquido da bateria pode provocar irritações ou queimaduras. Se for detectada uma fuga, proceda da seguinte forma:
- Limpar cuidadosamente o líquido com um pedaço de pano. Evitar o contacto do líquido com a pele ou os olhos.
- se o líquido entrar em contacto com a pele, a zona em causa do corpo deve ser lavada imediatamente com água limpa em abundância ou neutralizar o líquido com um ácido suave, como sumo de limão ou vinagre.
- se o líquido entrar em contacto com os olhos, lavar imediatamente com água limpa em abundância durante pelo menos 10 minutos e consultar um médico.
- Não utilize uma bateria que esteja danificada ou modificada. As pilhas danificadas ou modificadas podem atuar de forma imprevisível, provocando incêndio, explosão ou perigo de ferimentos.

A bateria não deve ser exposta à humidade ou à água.

- Mantenha sempre a bateria afastada de uma fonte de calor. Não a deixe num ambiente com temperaturas elevadas durante longos períodos de tempo (sob luz solar direta, perto de radiadores ou em qualquer lugar onde a temperatura exceda os 50°C).
- Não exponha a bateria ao fogo ou a temperaturas excessivas. A exposição ao fogo ou a temperaturas superiores a 130°C pode provocar uma explosão.

NOTA: Uma temperatura de 130°C pode ser especificada como 265°F.

Todas as instruções de carregamento devem ser seguidas e a bateria não deve ser carregada a uma temperatura fora do intervalo especificado na tabela de classificação nas instruções de funcionamento. O carregamento incorreto ou a temperaturas fora do intervalo especificado pode danificar a bateria e aumentar o risco de incêndio.

REPARAÇÃO DE BATERIAS:

- As baterias danificadas não podem ser reparadas. As reparações da bateria só são permitidas pelo fabricante ou por um centro de assistência autorizado.
- A pilha usada deve ser levada para um centro de eliminação deste tipo de resíduos perigosos.

INSTRUÇÕES DE SEGURANÇA PARA O CARREGADOR

- **O carregador não deve ser exposto à humidade ou à água.** A entrada de água no carregador aumenta o risco de choque elétrico. O carregador só pode ser utilizado em espaços interiores secos.
- Desligue o carregador da rede eléctrica antes de efetuar qualquer manutenção ou limpeza.

- **Não utilizar o carregador colocado sobre uma superfície inflamável (por exemplo, papel, têxteis) ou na proximidade de substâncias inflamáveis.** Devido ao aumento da temperatura do carregador durante o processo de carregamento, existe o perigo de incêndio.
- **Verificar o estado do carregador, do cabo e da ficha antes de cada utilização.** Se forem detectados danos, não utilize o carregador. Não tente desmontar o carregador. Remeta todas as reparações para uma oficina de assistência técnica autorizada. A instalação incorrecta do carregador pode resultar em risco de choque elétrico ou incêndio.
- As crianças e as pessoas com deficiências físicas, emocionais ou mentais, bem como outras pessoas cuja experiência ou conhecimentos sejam insuficientes para utilizar o carregador com todas as precauções de segurança, não devem utilizar o carregador sem a supervisão de uma pessoa responsável. Caso contrário, existe o perigo de o aparelho ser mal manuseado e provocar ferimentos.

Quando o carregador não estiver a ser utilizado, deve ser desligado da rede eléctrica.

Todas as instruções de carregamento devem ser respeitadas e a bateria não deve ser carregada a uma temperatura fora do intervalo especificado na tabela de classificação do manual de instruções. O carregamento incorreto ou a temperaturas fora do intervalo especificado pode danificar a bateria e aumentar o risco de incêndio.

REPARAÇÃO DE CARREGADORES

- Um carregador defeituoso não pode ser reparado. As reparações do carregador só são permitidas pelo fabricante ou por um centro de assistência autorizado.

O carregador usado deve ser levado para um centro de eliminação deste tipo de resíduos.

ATENÇÃO: O aparelho foi concebido para funcionar em interiores.

Apesar da utilização de uma conceção intrinsecamente segura, da utilização de medidas de segurança e de medidas de proteção adicionais, existe sempre um risco residual de lesões durante o trabalho.

As baterias de iões de lítio podem ter fugas, incendiar-se ou explodir se forem aquecidas a temperaturas elevadas ou se entrarem em curto-circuito. Não as guarde no automóvel durante os dias quentes e soalheiros. Não abrir a bateria. As baterias de iões de lítio contêm dispositivos electrónicos de segurança que, se danificados, podem provocar um incêndio ou a explosão da bateria.

Explicação dos pictogramas utilizados



1. ler o manual de instruções, respeitar as advertências e as condições de segurança nele contidas.
- 2) Usar óculos de proteção e proteção auricular.
3. manter as crianças afastadas do aparelho.
4. proteger da chuva.
5. utilizar em espaços interiores, protegidos da água e da humidade.
6. Reciclagem.
7. segunda classe de proteção.

8. recolha selectiva.
9. não atirar as pilhas para o fogo.
10. Perigoso para o ambiente aquático.
11. não permitir que o calor ultrapasse os 50°C.

INSTALAÇÃO/CONFIGURAÇÃO PREPARAÇÃO PARA O TRABALHO

RETIRAR/INSERIR A PILHA

- Colocar o interruptor de direção de rotação (5) na posição central.
- Prima o botão de retenção da pilha (8) e faça deslizar a pilha para fora (7) (Figura A).
- Insira a pilha carregada (7) no suporte do punho até que o botão de retenção da pilha (8) encaixe de forma audível.

CARREGAR A BATERIA

O aparelho é fornecido com uma bateria parcialmente carregada. A bateria deve ser carregada em condições em que a temperatura ambiente seja de 40C - 400C. Uma bateria nova ou uma que não tenha sido utilizada durante um longo período de tempo atingirá a capacidade de potência total após aproximadamente 3 a 5 ciclos de carga e descarga.

- Retirar a pilha (7) do aparelho (Fig. A).
- Ligar o carregador a uma tomada de corrente (230 V AC).
- Introduzir a bateria (7) no carregador (12) (Fig. B). Verificar se a bateria está corretamente encaixada (empurrada até ao fim).

CUIDADO

Quando o carregador é ligado a uma tomada de corrente (230 V AC), o LED verde (11) do carregador acende-se para indicar que a tensão está ligada.

Quando o conjunto de baterias (7) é colocado no carregador (12), o LED vermelho (11) do carregador acende-se para indicar que a bateria está a ser carregada.

Ao mesmo tempo, os LEDs verdes (14) do estado de carga da bateria acendem-se de forma pulsante em diferentes padrões (ver descrição abaixo).

- **Iluminação por impulsos de todos os LEDs** - indica o esgotamento da bateria e a necessidade de recarregar.
- **Iluminação pulsante de 2 LEDs** - indica descarga parcial.
- **1 LED pulsante** - indica uma carga elevada da bateria.

Quando a bateria está carregada, o LED (11) do carregador acende-se a verde e todos os LEDs do estado de carga da bateria (14) acendem-se continuamente. Após um certo tempo (aprox. 15s), os LEDs de estado de carga da bateria (14) apagam-se.

A bateria não deve ser carregada durante mais de 8 horas. Se este tempo for ultrapassado, as células da bateria podem ficar danificadas. O carregador não se desliga automaticamente quando a bateria está totalmente carregada. O LED verde do carregador permanecerá aceso. O LED de estado de carga da bateria apaga-se após um determinado período de tempo. Desligue a fonte de alimentação antes de retirar a bateria da tomada do carregador. Evite carregamentos curtos consecutivos. Não recarregue a bateria depois de a ter utilizado durante um curto período de tempo. Uma queda significativa no tempo entre as recargas necessárias indica que a bateria está gasta e deve ser substituída.

As baterias aquecem durante o processo de carregamento. Não trabalhe imediatamente após o carregamento - espere até que a bateria atinja a temperatura ambiente. Deste modo, evitam-se danos na bateria.

INDICAÇÃO DO ESTADO DE CARGA DA BATERIA

A bateria está equipada com uma indicação do estado de carga da bateria (3 LEDs) (14). Para verificar o estado de carga da bateria, premir o botão indicador do estado de carga da bateria (13) (Fig. C). O acendimento de todos os LEDs indica um nível elevado de carga da bateria. A iluminação de 2 díodos indica uma descarga parcial. A iluminação de apenas 1 díodo indica que a bateria está esgotada e precisa de ser recarregada.

CONSTRUÇÃO E OBJECTIVO

O berbequim/aparafusadora é uma ferramenta eléctrica alimentada por

bateria. É accionada por um motor comutador de corrente contínua de ímanes permanentes, juntamente com uma caixa de velocidades planetária. O berbequim/aparafusadora foi concebido para aparafusar e desaparafusar parafusos e cavilhas em madeira, metal, plástico e cerâmica e para fazer furos nos materiais acima referidos. As ferramentas eléctricas sem fios são particularmente úteis para trabalhos em interiores, adaptações de espaços, etc.

Não utilizar incorretamente a ferramenta eléctrica.

DESCRIÇÃO DAS PÁGINAS GRÁFICAS

A numeração que se segue refere-se aos componentes da unidade apresentados nas páginas gráficas deste manual.

1. mandril de ação rápida
2. anel de mandril de ação rápida
3. anel de controlo do binário
4. interruptor de mudança de velocidades
5. interruptor do sentido de rotação
6. Manusear
7. Bateria
8. botão de fixação da bateria
9. Switch
10. Iluminação
11. LEDs
12. Carregador
13. botão indicador do estado de carga da bateria
14. indicação do estado de carga da bateria (LEDs).

* Podem existir diferenças entre o desenho e o produto.

TRAVÃO DE EIXO

O berbequim/aparafusadora tem um travão eletrónico que pára o fuso assim que se liberta a pressão no botão de comutação (9). O travão assegura a precisão do aparafusamento e da perfuração, não permitindo que o fuso rode livremente quando está desligado.

FUNCIONAMENTO / DEFINIÇÕES

LIGADO/DESLIGADO

Ligar - premir o botão de comutação (9).

Desligar - libertar a pressão sobre o botão de comutação (9).

Cada vez que o botão de ligar/desligar (9) é premido, a luz acende-se uma luz (LED) (10) ilumina a zona de trabalho.

CONTROLO DE VELOCIDADE

A velocidade de aparafusamento ou de perfuração pode ser ajustada durante o funcionamento, aumentando ou diminuindo a pressão no botão do interruptor (9). A regulação da velocidade permite um arranque lento, o que, ao fazer furos em gesso ou azulejos, evita que a broca escorregue, enquanto que, ao aparafusar e desaparafusar, ajuda a manter o controlo do trabalho.

EMBRAIAGEM DE SOBRECARGA

Se o anel de ajuste do binário (3) for colocado na posição seleccionada, a embraiagem é colocada permanentemente na quantidade de binário especificada. Quando a quantidade de binário definida é atingida, a embraiagem de sobrecarga é automaticamente desengatada. Desta forma, evita-se que o parafuso seja demasiado profundo ou que a aparafusadora se danifique.

CONTROLO DE BINÁRIO

- São utilizados binários de aperto diferentes para parafusos diferentes e materiais diferentes.
- O binário é tanto maior quanto maior for o número correspondente a uma dada posição (Figura D).
- Coloque o anel de ajuste do binário (3) na quantidade de binário especificada.
- Comece sempre com um binário mais pequeno.
- Aumentar gradualmente o binário até obter um resultado satisfatório.
- Devem ser seleccionadas definições mais elevadas para a remoção de parafusos.
- Para perfurar, seleccione a definição marcada com o símbolo de broca. O valor de binário mais elevado é obtido com esta definição.

- A capacidade de escolher a definição correcta do binário é adquirida com a prática.

Colocar o anel de controlo do binário na posição de perfuração desactiva a embraiagem de sobrecarga.

INSTALAÇÃO DA FERRAMENTA DE TRABALHO

- Colocar o interruptor de direcção de rotação (5) na posição central.
- Rodando a anilha do mandril de aperto rápido (2) no sentido contrário ao dos ponteiros do relógio (ver marcação na anilha), obtém-se a abertura desejada da mandíbula, permitindo a introdução da broca ou da chave de fendas (Fig. E).
- Para fixar a ferramenta, rodar o anel de aperto rápido (2) no sentido dos ponteiros do relógio e apertar firmemente.

A desmontagem da ferramenta de trabalho é efectuada na ordem inversa da sua montagem.

Ao fixar a broca ou a ponta de chave de fendas na bucha de aperto rápido, certifique-se de que a ferramenta está correctamente posicionada. Quando utilizar pontas de aparafusar curtas ou brocas, utilize um suporte magnético adicional como extensão.

DIRECÇÃO DE ROTAÇÃO NO SENTIDO DOS PONTEIROS DO RELÓGIO - NO SENTIDO CONTRÁRIO AO DOS PONTEIROS DO RELÓGIO

O sentido de rotação do mandril é selecionado através do interruptor de rotação (5) (Fig. F).

Rotação no sentido dos ponteiros do relógio - colocar o interruptor (5) na posição extrema esquerda.

Rotação para a esquerda - colocar o interruptor (5) na posição extrema direita.

- Antes da colocação em funcionamento, verificar se o interruptor do sentido de rotação (5) está na posição correcta.

Não alterar o sentido de rotação enquanto o fuso do berbequim/aparafusadora estiver a rodar.

MUDANÇA DE MARCHA

Interruptor de mudança de velocidades (4) (Fig. G) para aumentar a gama de velocidades.

Mudança I: gama de rotações mais baixa, força de binário elevada.

Mudança II: gama de velocidades mais elevada, força de binário mais baixa. Em função do trabalho a realizar, colocar o seletor de velocidades na posição correcta. Se não for possível deslocar o seletor, rodar ligeiramente o fuso.

Nunca mude o seletor de velocidades enquanto o berbequim/aparafusadora estiver a funcionar. Isto pode danificar a ferramenta eléctrica.

A perfuração durante longos períodos de tempo a baixa velocidade do fuso corre o risco de sobreaquecer o motor. Faça pausas periódicas ou deixe a máquina funcionar à velocidade máxima sem carga durante um período de cerca de 3 minutos.

PEGA

O berbequim/aparafusadora tem uma pega prática (6) que é utilizada para pendurar, por exemplo, no cinto de um instalador quando trabalha em altura.

FUNCIONAMENTO E MANUTENÇÃO

Retire a bateria da unidade antes de efetuar qualquer instalação, ajuste, reparação ou operação.

MANUTENÇÃO E ARMAZENAMENTO

- Recomenda-se a limpeza do aparelho imediatamente após cada utilização.
- Não utilizar água ou outros líquidos para a limpeza.
- A unidade deve ser limpa com um pano seco ou soprada com ar comprimido a baixa pressão.
- Não utilizar produtos de limpeza ou solventes, uma vez que estes podem danificar as peças de plástico.
- Limpe regularmente as ranhuras de ventilação na caixa do motor para evitar o sobreaquecimento da unidade.
- Se ocorrerem faíscas excessivas no comutador, mande verificar o estado das escovas de carvão do motor por um técnico qualificado.
- Guardar sempre o aparelho num local seco e fora do alcance das crianças.
- Guarde o dispositivo com a bateria retirada.

TROCA DE MANDRIL DE ACÇÃO RÁPIDA

O mandril de aperto rápido é aparafusado na rosca do fuso do berbequim.

- chave de fendas e fixada adicionalmente com um parafuso.

- Colocar o interruptor de direcção de rotação (5) na posição central.
- Soltar as maxilas do mandril de aperto rápido (1) e desapertar o parafuso de aperto (rosca esquerda) (fig. H).
- Colocar a chave hexagonal no mandril de aperto rápido e bater ligeiramente na outra extremidade da chave hexagonal.
- Desaparafusar o mandril de aperto rápido.
- A instalação do mandril de aperto rápido é efectuada na ordem inversa à da sua remoção.

Os defeitos devem ser corrigidos pelo serviço de assistência autorizado do fabricante.

ESPECIFICAÇÕES TÉCNICAS

DADOS DE CLASSIFICAÇÃO

DADOS SOBRE RUÍDO E VIBRAÇÕES

Informações sobre o ruído e as vibrações

As emissões de ruído, tais como o nível de pressão sonora L_{pA} e o nível de potência sonora L_{WA} e a incerteza de medição K , são indicadas abaixo nas instruções, em conformidade com a norma EN 60745.

PARÂMETRO	VALOR	
Tensão da bateria	18 V DC	
Gama de velocidade de marcha lenta	equipamento I	0-350 min ⁻¹
	equipamento II	0-1250 min ⁻¹
Âmbito de aplicação do mandril de aperto rápido	0,8-10 mm	
Gama de ajuste do binário	1 - 19 mais perfuração	
Binário máximo (aparafusamento suave)	28 Nm	
Binário máximo (aparafusamento duro)	44 Nm	
Diâmetro máximo de perfuração em madeira	30	
Diâmetro máximo de perfuração de metal	10	
Diâmetro máximo de perfuração do betão	-	
Rosca do fuso	3/8" x 24UNF	
Tamanho máximo dos parafusos para madeira	8x80	
Grau de proteção	IPX0	
Classe de proteção	III	
Massa	1,05 kg	
Ano de produção	2023	
DADOS SOBRE RUÍDO E VIBRAÇÕES		
Nível de pressão sonora	$L_{pA} = 85$ dB (A) $K=3$ dB (A)	
Nível de potência sonora	$L_{WA} = 96$ dB (A) $K=3$ dB (A)	
Valores de aceleração da vibração	$a_h = 1,552$ m/s ² $K=1,5$ m/s ²	

* Note-se que, nalguns casos, a posição do interruptor em relação à rotação pode ser diferente da descrita. Deve ser feita referência às marcas gráficas no interruptor ou na caixa da unidade.

A posição de segurança é a posição intermédia do interruptor de direcção de rotação (5), que impede o arranque acidental da ferramenta eléctrica.

- O berbequim/aparafusadora não pode ser ligado nesta posição.
- Esta posição é utilizada para substituir as brocas ou os bits.

Os valores de vibração a_h e a incerteza de medição K foram determinados em conformidade com a norma EN 60745-2-1 e são apresentados a seguir.

O nível de vibração indicado abaixo nestas instruções foi medido de acordo com o procedimento de medição especificado pela norma EN 60745 e pode ser utilizado para comparar ferramentas eléctricas. Também pode ser utilizado para uma avaliação preliminar da exposição a vibrações.

O nível de vibração indicado é representativo da utilização básica da ferramenta eléctrica. Se a ferramenta eléctrica for utilizada noutras aplicações ou com outras ferramentas de trabalho, e se não for suficientemente mantida, o nível de vibração pode mudar. As razões acima referidas podem resultar num aumento da exposição a vibrações durante todo o período de trabalho.

Para calcular com exactidão a exposição às vibrações, é necessário ter em conta os períodos em que a ferramenta eléctrica está desligada ou em que está ligada mas não é utilizada para trabalhar. Desta forma, a exposição total às vibrações pode ser consideravelmente menor. Devem ser tomadas precauções adicionais para proteger o utilizador dos efeitos das vibrações, tais como: manutenção da ferramenta eléctrica e das ferramentas de trabalho, garantia de uma temperatura adequada das mãos, organização correcta do trabalho.

Nível de pressão sonora: $L_pA = 84$ dB (A) $K=3$ dB (A) Nível de potência sonora: $L_WA = 95$ dB (A) $K=3$ dB (A) Valor da aceleração da vibração: $a_h = 1,552$ m/s² $K = 1,5$ m/s²

Bateria do sistema GRAPHITE ENERGY		
Parâmetro	Valor	
Tipo de pilha	58G001	58G004
Tensão da bateria	18 V DC	18 V DC
Tipo de pilha	íões de lítio	
Capacidade da bateria	2000 mAh	4000 mAh
Gama de temperatura ambiente	4 ^o C - 40 C ^o	4 ^o C - 40 C ^o
Tempo de carregamento com o carregador 58G002	1 h	2 h
Massa	0,400 kg	0,650 kg
Ano de produção	2023	2023

Carregador do sistema GRAPHITE ENERGY	
Parâmetro	Valor
Tipo de carregador	58G002
Tensão de alimentação	230 V AC
Frequência de alimentação	50 Hz
Tensão de carga	22 V CC
Corrente de carga máxima	2300 mA
Gama de temperatura ambiente	4 ^o C - 40 C ^o
Tempo de carregamento da bateria 58G001	1 h
Tempo de carregamento da bateria 58G004	2 h
Classe de proteção	II
Massa	0,300 kg
Ano de produção	2023

PROTECÇÃO DO AMBIENTE



Os produtos eléctricos não devem ser eliminados juntamente com o lixo doméstico, mas devem ser levados para instalações adequadas para eliminação. Contacte o revendedor do produto ou as autoridades locais para obter informações sobre a eliminação. Os resíduos de equipamentos eléctricos e electrónicos contêm substâncias inertes para o ambiente. O equipamento não reciclado representa um risco potencial para o ambiente e para a saúde humana.

"Grupa TopeX Spółka z ograniczoną odpowiedzialnością" Spółka komandytowa com sede social em Varsóvia, ul. Pograniczna 2/4 (doravante: "Grupa TopeX") informa que todos os direitos de autor sobre o conteúdo deste manual (doravante: "Manual"), incluindo, entre outros. O seu texto, fotografias, diagramas, desenhos, bem como a sua composição, pertencem exclusivamente ao Grupo TopeX e estão sujeitos a proteção legal ao abrigo da Lei de 4 de fevereiro de 1994 relativa aos direitos de autor e direitos conexos (Diário Oficial de 2006 n.º 90 Poz. 631, conforme alterado). A cópia, processamento, publicação, modificação para fins comerciais de todo o Manual e dos seus elementos individuais, sem o consentimento expresso por escrito do Grupo TopeX, é estritamente proibida e pode resultar em responsabilidade civil e criminal.

Declaração de Conformidade CE

Fabricante: Grupa TopeX Sp. z o.o. Sp.k., Pograniczna 2/4 02-285 Warszawa

Produto: Berbequim/aparafusadora sem fios

Modelo: 58G000

Nome comercial: GRAPHITE

Número de série: 00001 + 99999

Esta declaração de conformidade é emitida sob a exclusiva responsabilidade do fabricante.

O produto descrito acima está em conformidade com os seguintes documentos:

Diretiva Máquinas 2006/42/CE

Diretiva de Compatibilidade Electromagnética 2014/30/UE

Diretiva RoHS 2011/65/UE, com a redação que lhe foi dada pela

Diretiva 2015/863/UE

E cumpre os requisitos das normas:

EN 62841-1:2015; EN 62841-2-1:2018;;

EN IEC 55014-1:2021; EN IEC 55014-2:2021;

EN IEC 63000:2018

Esta declaração refere-se apenas à máquina tal como colocada no mercado e não inclui os componentes

adicionadas pelo utilizador final ou por ele realizadas posteriormente.

Nome e endereço da pessoa residente na UE autorizada a preparar o dossier técnico:

Assinado em nome de:

Grupa TopeX Sp. z o.o. Sp.k.

Rua Pograniczna, 2/4

02-285 Varsóvia

Paweł Kowalski

Paweł Kowalski

Responsável pela qualidade do GRUPO TOPEX

Varsóvia, 2023-11-30

FR
MANUEL DE TRADUCTION (UTILISATEUR)
PERCEUSE/TOURNEVIS SANS FIL

58G000

NOTE : AVANT D'UTILISER L'APPAREIL, VEUILLEZ LIRE ATTENTIVEMENT CE MANUEL ET LE CONSERVER POUR RÉFÉRENCE ULTÉRIEURE.

DISPOSITIONS SPÉCIFIQUES EN MATIÈRE DE SÉCURITÉ

DISPOSITIONS SPÉCIALES POUR L'UTILISATION EN TOUTE SÉCURITÉ DE LA PERCEUSE/VISSEUSE

- **Portez des protections auditives et des lunettes de sécurité lorsque vous travaillez avec la perceuse/visseuse.** L'exposition au bruit peut entraîner une perte d'audition. Les limailles métalliques et autres particules volantes peuvent provoquer des lésions oculaires permanentes.
- **Tenez l'outil par les surfaces isolées de la poignée lorsque vous effectuez des travaux où l'outil de travail pourrait rencontrer des fils électriques dissimulés.** Le contact avec le câble d'alimentation secteur peut entraîner la transmission d'une tension aux parties métalliques de l'outil, ce qui peut provoquer un choc électrique.

RÈGLES SUPPLÉMENTAIRES POUR UNE UTILISATION SÛRE DES PERCEUSES ET DES VISSEUSES

- N'utilisez que les piles et les chargeurs recommandés. Les piles et les chargeurs ne doivent pas être utilisés à d'autres fins.
- Ne changez pas le sens de rotation de la broche de l'outil en cours de fonctionnement. Le non-respect de cette consigne risque d'endommager la perceuse/visseuse.
- Utilisez un chiffon doux et sec pour nettoyer la perceuse/visseuse. N'utilisez jamais de détergent ou d'alcool.
- Ne réparez pas un appareil défectueux. Les réparations ne peuvent être effectuées que par le fabricant ou un centre de service agréé.

MANIPULATION ET UTILISATION CORRECTES DE LA BATTERIE

- Le processus de chargement de la batterie doit être contrôlé par l'utilisateur.
- Évitez de charger la batterie à des températures inférieures à 0°C.
- Ne chargez les batteries qu'avec le chargeur recommandé par le fabricant.** L'utilisation d'un chargeur conçu pour charger un autre type de batterie présente un risque d'incendie.
- Lorsque la batterie n'est pas utilisée, éloignez-la des objets métalliques tels que les trombones, les pièces de monnaie, les clés, les clous, les vis ou tout autre petit objet métallique susceptible de court-circuiter les bornes de la batterie.** Un court-circuit des bornes de la batterie peut provoquer des brûlures ou un incendie.

En cas d'endommagement et/ou de mauvaise utilisation de la batterie, des gaz peuvent se dégager. Aérez la pièce, consultez un médecin en cas de malaise. **Les gaz peuvent endommager les voies respiratoires.**

- Une fuite de liquide de la batterie peut se produire dans des conditions extrêmes. Le liquide qui s'échappe de la batterie peut provoquer des irritations ou des brûlures. *Si une fuite est détectée, procédez comme suit :*
- Essuyer soigneusement le liquide avec un chiffon. Éviter tout contact du liquide avec la peau ou les yeux.
- si le liquide entre en contact avec la peau, la zone concernée du corps doit être lavée immédiatement et abondamment à l'eau claire, ou neutraliser le liquide avec un acide doux tel que le jus de citron ou le vinaigre.
- si le liquide entre en contact avec les yeux, les rincer immédiatement et abondamment à l'eau claire pendant au moins 10 minutes et consulter un médecin.
- N'utilisez pas une batterie endommagée ou modifiée. Les piles endommagées ou modifiées peuvent avoir un comportement imprévisible et provoquer un incendie, une explosion ou un incendie.
- risque de blessure.

La batterie ne doit pas être exposée à l'humidité ou à l'eau.

- Conservez toujours la batterie à l'écart d'une source de chaleur. Ne la laissez pas dans un environnement à haute température pendant de longues périodes (en plein soleil, près d'un radiateur ou dans un endroit où la température dépasse 50°C).
- Ne pas exposer la batterie au feu ou à des températures excessives.** L'exposition au feu ou à des températures supérieures à 130°C peut provoquer une explosion.

NOTE : Une température de 130°C peut être spécifiée comme 265°F.

Toutes les instructions de charge doivent être respectées et la batterie ne doit pas être chargée à une température en dehors de la plage spécifiée dans le tableau des données nominales du mode d'emploi. Une charge incorrecte ou à des températures en dehors de la plage spécifiée peut endommager la batterie et augmenter le risque d'incendie.

RÉPARATION DE LA BATTERIE :

- Les batteries endommagées ne doivent pas être réparées.** Les réparations de la batterie ne peuvent être effectuées que par le fabricant ou un centre de service agréé.
- La batterie usagée doit être déposée dans un centre d'élimination de ce type de déchets dangereux.

INSTRUCTIONS DE SÉCURITÉ POUR LE CHARGEUR

- Le chargeur ne doit pas être exposé à l'humidité ou à l'eau.** La pénétration d'eau dans le chargeur augmente le risque de choc. Le chargeur ne doit être utilisé qu'à l'intérieur, dans des pièces sèches.
- Débranchez le chargeur du secteur avant d'effectuer toute opération d'entretien ou de nettoyage.
- Ne pas utiliser le chargeur sur une surface inflammable (par exemple, papier, textiles) ou à proximité de substances inflammables.** En raison de l'augmentation de la température du chargeur pendant le processus de charge, il y a un risque d'incendie.
- Vérifiez l'état du chargeur, du câble et de la fiche chaque fois avant de l'utiliser. Si vous constatez des dommages,

n'utilisez pas le chargeur. N'essayez pas de démonter le chargeur. Confiez toutes les réparations à un atelier de service agréé. Une mauvaise installation du chargeur peut entraîner un risque d'électrocution ou d'incendie.

- Les enfants et les personnes souffrant d'un handicap physique, émotionnel ou mental, ainsi que les autres personnes dont l'expérience ou les connaissances sont insuffisantes pour faire fonctionner le chargeur avec toutes les précautions de sécurité, ne doivent pas utiliser le chargeur sans la surveillance d'une personne responsable. Dans le cas contraire, l'appareil risque d'être mal manipulé et de provoquer des blessures.

Lorsque le chargeur n'est pas utilisé, il doit être déconnecté du réseau électrique.

Toutes les instructions de charge doivent être respectées et la batterie ne doit pas être chargée à une température en dehors de la plage spécifiée dans le tableau des valeurs nominales du mode d'emploi. Une charge incorrecte ou à des températures en dehors de la plage spécifiée peut endommager la batterie et augmenter le risque d'incendie.

RÉPARATION DE LA CHARGEUSE

- Un chargeur défectueux ne doit pas être réparé.** Les réparations du chargeur ne peuvent être effectuées que par le fabricant ou un centre de service agréé.

Le chargeur usagé doit être déposé dans un centre d'élimination de ce type de déchets.

ATTENTION : L'appareil est conçu pour fonctionner à l'intérieur.

Malgré l'utilisation d'une conception intrinsèquement sûre, de mesures de sécurité et de mesures de protection supplémentaires, il existe toujours un risque résiduel de blessure pendant le travail.

Les batteries Li-Ion peuvent fuir, s'enflammer ou exploser si elles sont portées à haute température ou court-circuitées. Ne les rangez pas dans la voiture pendant les journées chaudes et ensoleillées. N'ouvrez pas la batterie. Les batteries Li-Ion contiennent des dispositifs de sécurité électroniques qui, s'ils sont endommagés, peuvent provoquer un incendie ou une explosion.

Explication des pictogrammes utilisés



- lire le mode d'emploi, respecter les avertissements et les conditions de sécurité qu'il contient.
- porter des lunettes de sécurité et des protections auditives.
- tenir les enfants éloignés de l'appareil.
- protéger de la pluie.
- utiliser à l'intérieur, à l'abri de l'eau et de l'humidité.
- Recyclage.
- deuxième classe de protection.
- collecte sélective.
- ne pas jeter les cellules au feu.
- dangereux pour l'environnement aquatique.
- ne pas laisser la chaleur dépasser 50°C.

**INSTALLATION/RÉGLAGE
PRÉPARATION AU TRAVAIL**

RETRAIT / INSERTION DE LA BATTERIE

- Placer le commutateur de sens de rotation (5) en position centrale.
- Appuyez sur le bouton de maintien de la batterie (8) et faites glisser la batterie vers l'extérieur.
- (7) (Figure A).
- Insérez la batterie chargée (7) dans le support de la poignée jusqu'à ce que le bouton de maintien de la batterie (8) s'enclenche de manière audible.

CHARGEMENT DE LA BATTERIE

L'appareil est fourni avec une batterie partiellement chargée. La batterie doit être chargée dans des conditions où la température ambiante est comprise entre 40 et 400 degrés Celsius. Une nouvelle batterie ou une batterie qui n'a pas été utilisée pendant une longue période atteindra sa pleine capacité après environ 3 à 5 cycles de charge et de décharge.

- Retirez la batterie (7) de l'appareil (Fig. A).
- Branchez le chargeur sur une prise de courant (230 V AC).
- Insérer la batterie (7) dans le chargeur (12) (Fig. B). Vérifier que la batterie est bien en place (poussée à fond).

ATTENTION

Lorsque le chargeur est branché sur une prise secteur (230 V AC), le voyant vert (11) du chargeur s'allume pour indiquer que la tension est connectée.

Lorsque la batterie (7) est placée dans le chargeur (12), le voyant rouge (11) du chargeur s'allume pour indiquer que la batterie est en cours de chargement.

En même temps, les diodes vertes (14) indiquant l'état de charge de la batterie s'allument de manière pulsée selon différents schémas (voir description ci-dessous).

- **L'allumage par impulsions de toutes les DEL** indique que la batterie est épuisée et qu'il faut la recharger.
- **Allumage pulsé de 2 LED** - indique une décharge partielle.
- **1 LED pulsante** - indique une charge élevée de la batterie.

Lorsque la batterie est chargée, la LED (11) du chargeur s'allume en vert et toutes les LED d'état de charge de la batterie (14) s'allument en continu. Au bout d'un certain temps (environ 15 secondes), les voyants d'état de charge de la batterie (14) s'éteignent.

La batterie ne doit pas être chargée pendant plus de 8 heures. Le dépassement de cette durée peut endommager les cellules de la batterie. Le chargeur ne s'éteint pas automatiquement lorsque la batterie est complètement chargée. Le voyant vert du chargeur reste allumé. Le voyant d'état de charge de la batterie s'éteint au bout d'un certain temps. Débranchez l'alimentation électrique avant de retirer la batterie de la prise du chargeur. Évitez les charges courtes consécutives. Ne rechargez pas la batterie après l'avoir utilisée pendant une courte période. Une diminution significative de l'intervalle entre les recharges nécessaires indique que la batterie est usée et qu'elle doit être remplacée.

Les batteries deviennent chaudes pendant le processus de charge. N'entrez pas de travaux immédiatement après la charge - attendez que la batterie ait atteint la température ambiante. Vous éviterez ainsi d'endommager la batterie.

INDICATION DE L'ÉTAT DE CHARGE DE LA BATTERIE

La batterie est équipée d'un indicateur d'état de charge de la batterie (3 LED) (14). Pour vérifier l'état de charge de la batterie, appuyez sur le bouton d'indication de l'état de charge de la batterie (13) (Fig. C). L'allumage de toutes les diodes indique un niveau de charge élevé de la batterie. L'allumage de 2 diodes indique une décharge partielle. L'allumage d'une seule diode indique que la batterie est épuisée et doit être rechargée.

CONSTRUCTION ET OBJECTIF

La perceuse-visseuse est un outil électrique alimenté par une batterie. Elle est entraînée par un moteur à aimant permanent à collecteur de courant continu, associé à un réducteur planétaire. La perceuse-visseuse est conçue pour visser et dévisser des vis et des boulons dans le bois, le métal, le plastique et la céramique et pour percer

des trous dans les matériaux susmentionnés. Les outils électriques sans fil sont particulièrement utiles pour les travaux d'intérieur, l'adaptation des locaux, etc.

N'utilisez pas l'outil électrique à mauvais escient.

DESCRIPTION DES PAGES GRAPHIQUES

La numérotation ci-dessous fait référence aux composants de l'appareil présentés dans les pages graphiques de ce manuel.

1. mandrin à action rapide
2. anneau de serrage rapide
3. anneau de contrôle du couple
4. commutateur de changement de vitesse
5. commutateur de sens de rotation
6. Poignée
7. Pile
8. bouton de fixation de la batterie
9. Interrupteur
10. Eclairage
11. LED
12. Chargeur
13. bouton d'indication de l'état de charge de la batterie
14. indication de l'état de charge de la batterie (DEL).

* Il peut y avoir des différences entre le dessin et le produit.

FREIN DE LA ROUE À AUBES

La perceuse-visseuse est équipée d'un frein électronique qui arrête la broche dès que l'on relâche la pression sur le bouton de l'interrupteur.

(9). Le frein assure la précision du vissage et du perçage en empêchant la broche de tourner librement lorsqu'il est désactivé.

FONCTIONNEMENT / RÉGLAGES

ON/OFF

Mise en marche - appuyer sur le bouton de l'interrupteur (9).

Arrêt - relâcher la pression sur le bouton de l'interrupteur (9).

Chaque fois que l'on appuie sur le bouton marche/arrêt (9), la lumière s'allume

une lampe (LED) (10) éclaire la zone de travail.

CONTRÔLE DE LA VITESSE

La vitesse de vissage ou de perçage peut être réglée en cours d'utilisation en augmentant ou en diminuant la pression sur le bouton interrupteur (9). Le réglage de la vitesse permet un démarrage lent, ce qui, lors du perçage de trous dans le plâtre ou le carrelage, empêche la mèche de glisser, tandis que lors du vissage et du dévissage, aide à garder le contrôle du travail.

EMBRAYAGE DE SURCHARGE

En plaçant la bague de réglage du couple (3) dans la position sélectionnée, l'embrayage est réglé de façon permanente sur le couple spécifié. Lorsque le couple réglé est atteint, le limiteur de couple est automatiquement désengagé. Cela évite d'enfoncer la vis trop profondément ou d'endommager la perceuse-visseuse.

CONTRÔLE DU COUPLE

- Différentes tailles de couple sont utilisées pour différentes vis et différents matériaux.
- Le couple est d'autant plus important que le nombre correspondant à une position donnée est élevé (figure D).
- Régler la bague de réglage du couple (3) sur le couple spécifié.
- Commencez toujours par un couple plus petit.
- Augmenter progressivement le couple jusqu'à l'obtention d'un résultat satisfaisant.
- Des réglages plus élevés doivent être sélectionnés pour l'enlèvement des vis.
- Pour le perçage, sélectionnez le réglage marqué du symbole de perçage. Ce réglage permet d'obtenir la valeur de couple la plus élevée.
- La capacité à choisir le bon réglage du couple s'acquiert avec la pratique.

Le fait de placer la bague de contrôle du couple en position de forage désactive l'embrayage de surcharge.

INSTALLATION DE L'OUTIL DE TRAVAIL

- Placer le commutateur de sens de rotation (5) en position centrale.
- En tournant la bague du mandrin rapide (2) dans le sens inverse des aiguilles d'une montre (voir le marquage sur la bague), on obtient l'ouverture souhaitée de la mâchoire, ce qui permet d'insérer la mèche ou le tournevis (Fig. E).
- Pour fixer l'outil, tourner la bague de serrage rapide (2) dans le sens des aiguilles d'une montre et la serrer fermement.

Le démontage de l'outil de travail se fait dans l'ordre inverse de son assemblage.

Lors de la fixation de la perceuse ou du tournevis dans le mandrin à serrage rapide, veillez à ce que l'outil soit correctement positionné. Lors de l'utilisation d'embouts de vissage ou d'embouts courts, utilisez un support magnétique supplémentaire comme extension.

SENS DE ROTATION DANS LE SENS DES AIGUILLES D'UNE MONTRE - SENS INVERSE DES AIGUILLES D'UNE MONTRE

Le sens de rotation de la broche est sélectionné à l'aide du commutateur de rotation (5) (Fig. F).

Rotation dans le sens des aiguilles d'une montre - placer le commutateur (5) en position extrême gauche.

Rotation à gauche - placer le commutateur (5) en position extrême droite.

* Il est à noter que, dans certains cas, la position de l'interrupteur par rapport à la rotation peut être différente de celle décrite. Il convient de se référer aux marques graphiques apposées sur l'interrupteur ou sur le boîtier de l'appareil.

PARAMÈTRE	VALEUR	
Tension de la batterie	18 V DC	
Plage de vitesse de ralenti	engin I	0-350 min ⁻¹
	engrenage II	0-1250 min ⁻¹
Champ d'application du mandrin à action rapide	0,8-10 mm	
Plage de réglage du couple	1 - 19 plus forage	
Couple max. (vissage doux)	28 Nm	
Couple max. (vissage dur)	44 Nm	
Diamètre de perçage max. dans le bois	30	
Diamètre maximal de perçage du métal	10	
Diamètre maximal de perçage du béton	-	
Filetage de la broche	3/8" x 24UNF	
Taille maximale des vis à bois	8x80	
Degré de protection	IPX0	
Classe de protection	III	
Masse	1,05 kg	
Année de production	2023	

DONNÉES SUR LE BRUIT ET LES VIBRATIONS

Niveau de pression acoustique	L _{PA} = 85 dB (A)
	K=3dB (A)
Niveau de puissance acoustique	L _{WA} = 96 dB (A)
	K=3dB (A)
Valeurs d'accélération des vibrations	a _h = 1,552 m/s ² K=1,5 m/s ²

La position de sécurité est la position médiane de l'interrupteur de sens de rotation (5), qui empêche le démarrage accidentel de l'outil électrique.

- La perceuse-visseuse ne peut pas être mise en marche dans cette position.
- Ce poste est utilisé pour remplacer les forets ou les mèches.
- Avant la mise en service, vérifier que l'interrupteur de sens de rotation (5) est dans la bonne position.

Ne changez pas le sens de rotation lorsque la broche de la perceuse/visseuse tourne.

CHANGEMENT DE VITESSE

Commutateur de changement de vitesse (4) (Fig. G) pour augmenter la vitesse du véhicule.

gamme de vitesse.

Rapport I : régime inférieur, couple élevé.

Vitesse II : plage de vitesse plus élevée, force de couple plus faible. En fonction du travail à effectuer, placer le sélecteur de vitesse dans la position correcte. Si le sélecteur ne peut pas être déplacé, tourner légèrement la broche.

Ne changez jamais le sélecteur de vitesse lorsque la perceuse/visseuse est en marche. Cela pourrait endommager l'outil électrique.

Le perçage prolongé à faible vitesse de rotation de la broche risque de faire surchauffer le moteur. Faites des pauses périodiques ou laissez la machine tourner à la vitesse maximale sans charge pendant une période d'environ 3 minutes.

POIGNÉE

La perceuse/visseuse est munie d'une poignée pratique (6) qui permet de la suspendre, par exemple, à la ceinture d'un monteur lors d'un travail en hauteur.

FONCTIONNEMENT ET ENTRETIEN

Retirez la batterie de l'appareil avant d'effectuer toute installation, tout réglage, toute réparation ou toute opération.

ENTRETIEN ET STOCKAGE

- Il est recommandé de nettoyer l'appareil immédiatement après chaque utilisation.
- Ne pas utiliser d'eau ou d'autres liquides pour le nettoyage.
- L'appareil doit être nettoyé avec un chiffon sec ou soufflé avec de l'air comprimé à basse pression.
- N'utilisez pas de produits de nettoyage ou de solvants, car ils peuvent endommager les pièces en plastique.
- Nettoyez régulièrement les fentes d'aération du carter du moteur pour éviter que l'appareil ne surchauffe.
- Si des étincelles excessives se produisent sur le collecteur, faites vérifier l'état des balais de carbone du moteur par une personne qualifiée.
- Conservez toujours l'appareil dans un endroit sec et hors de portée des enfants.
- Rangez l'appareil avec la batterie retirée.

REMPLACEMENT DU MANDRIN À ACTION RAPIDE

Le mandrin à serrage rapide est vissé sur le filetage de la broche de la perceuse.

- tournevis et est en outre fixé par une vis.

- Placer le commutateur de sens de rotation (5) en position centrale.
- Débloquer les mors du mandrin à serrage rapide (1) et dévisser la vis de serrage (filetage à gauche) (fig. H).
- Placer la clé hexagonale dans le mandrin à serrage rapide et frapper légèrement sur l'autre extrémité de la clé hexagonale.
- Dévisser le mandrin à serrage rapide.
- L'installation du mandrin à action rapide s'effectue dans l'ordre inverse de son retrait.

Tout défaut doit être corrigé par le service après-vente agréé du fabricant.

SPÉCIFICATIONS TECHNIQUES

DONNÉES D'ÉVALUATION

DONNÉES SUR LE BRUIT ET LES VIBRATIONS

Informations sur le bruit et les vibrations

Les émissions sonores, telles que le niveau de pression acoustique L_{PA} et le niveau de puissance acoustique L_{WA}, ainsi que l'incertitude de mesure K, sont indiquées ci-dessous dans les instructions conformément à la norme EN 60745.

Les valeurs de vibration a_h et l'incertitude de mesure K ont été déterminées conformément à la norme EN 60745-2-1.

Le niveau de vibration indiqué ci-dessous dans ces instructions a été mesuré conformément à la procédure de mesure spécifiée par la norme EN 60745 et peut être utilisé pour comparer les outils électriques. Il peut également être utilisé pour une évaluation préliminaire de l'exposition aux vibrations.

Le niveau de vibration indiqué est représentatif de l'utilisation de base de l'outil électrique. Si l'outil électrique est utilisé dans d'autres applications ou avec d'autres outils de travail, et s'il n'est pas suffisamment entretenu, le niveau de vibration peut changer. Les raisons susmentionnées peuvent entraîner une augmentation de l'exposition aux vibrations pendant toute la durée du travail.

Pour estimer avec précision l'exposition aux vibrations, il est nécessaire de prendre en compte les périodes pendant lesquelles l'outil électrique est éteint ou lorsqu'il est allumé mais non utilisé pour le travail. De cette manière, l'exposition totale aux vibrations peut être considérablement réduite. Des précautions supplémentaires doivent être prises pour protéger l'utilisateur des effets des vibrations, telles que : l'entretien de l'outil électrique et des outils de travail, la garantie d'une température adéquate des mains, une bonne organisation du travail.

Niveau de pression acoustique : $L_pA = 84$ dB (A) $K=3$ dB (A) Niveau de puissance sonore : $L_wA = 95$ dB (A) $K=3$ dB (A) Valeur

d'accélération des vibrations : $a_h = 1,552$ m/s² $K_v = 1,5$ m/s²

Batterie du système GRAPHITE ENERGY		
Paramètres	Valeur	
Type de batterie	58G001	58G004
Tension de la batterie	18 V DC	18 V DC
Type de batterie	Li-Ion	Li-Ion
Capacité de la batterie	2000 mAh	4000 mAh
Plage de température ambiante	4° C - 40 C ⁰	4° C - 40 C ⁰
Temps de charge avec le chargeur 58G002	1 h	2 h
Masse	0,400 kg	0,650 kg
Année de production	2023	2023

Chargeur du système GRAPHITE ENERGY	
Paramètres	Valeur
Type de chargeur	58G002
Tension d'alimentation	230 V AC
Fréquence d'alimentation	50 Hz
Tension de charge	22 V DC
Courant de charge max.	2300 mA
Plage de température ambiante	4° C - 40 C ⁰
Temps de charge de la batterie 58G001	1 h
Temps de charge de la batterie 58G004	2 h
Classe de protection	II
Masse	0,300 kg
Année de production	2023

PROTECTION DE L'ENVIRONNEMENT



Les produits à alimentation électrique ne doivent pas être jetés avec les ordures ménagères, mais doivent être déposés dans des installations appropriées pour être éliminés. Contactez votre revendeur ou les autorités locales pour obtenir des informations sur la mise au rebut. Les déchets d'équipements électriques et électroniques contiennent des substances inertes pour l'environnement. Les équipements non recyclés présentent un risque potentiel pour l'environnement et la santé humaine.

"Grupa Topex Spółka z ograniczoną odpowiedzialnością" Spółka komandytowa, dont le siège social est situé à Varsovie, ul. Pograniczna 2/4 (ci-après : "Grupa Topex") informe que tous les droits d'auteur sur le contenu de ce manuel (ci-après : "Manuel"), y compris, entre autres. Son texte, ses photographies, ses diagrammes, ses dessins, ainsi que sa composition, appartiennent exclusivement à Grupa Topex et font l'objet d'une protection juridique en vertu de la loi du 4 février 1994 sur le droit d'auteur et les droits connexes (Journal officiel 2006 n° 90 Poz. 631, telle que modifiée). La copie, le traitement, la publication, la modification à des fins commerciales de l'ensemble du manuel et de ses différents éléments, sans l'accord écrit de Grupa Topex, sont strictement interdits et peuvent entraîner des responsabilités civiles et pénales.

Déclaration de conformité CE

Fabricant : Grupa Topex Sp. z o.o. Sp.k., Pograniczna 2/4 02-285 Warszawa

Produit : Perceuse-visseuse sans fil

Modèle : 58G000

Nom commercial : GRAPHITE

Numéro de série : 00001 + 99999

Cette déclaration de conformité est délivrée sous la seule responsabilité du fabricant.

Le produit décrit ci-dessus est conforme aux documents suivants :

Directive Machines 2006/42/CE

Directive sur la compatibilité électromagnétique 2014/30/EU

Directive RoHS 2011/65/EU modifiée par la directive 2015/863/EU

Et répond aux exigences des normes :

EN 62841-1:2015 ; EN 62841-2-1:2018 ;

EN IEC 55014-1:2021 ; EN IEC 55014-2:2021 ;

EN IEC 63000:2018

Cette déclaration ne concerne que la machine telle qu'elle est mise sur le marché et n'inclut pas les composants ajoutés par l'utilisateur final ou effectués par lui ultérieurement.

Nom et adresse de la personne résidant dans l'UE autorisée à préparer le dossier technique :

Signé au nom de :

Grupa Topex Sp. z o.o. Sp.k.

2/4 rue Pograniczna

02-285 Varsovie

Paweł Kowalski

Paweł Kowalski

GRUPE TOPEX Responsable de la qualité

Varsovie, 2023-11-30