

GRAPHITE

- PL** SZLIFIERKA TAŚMOWA
- GB** BELT SANDER
- DE** BANDSCHLEIFMASCHINE
- RU** ЛЕНТОЧНАЯ ШЛИФОВАЛЬНАЯ МАШИНА
- UA** ШЛІФМАШИНКА СТІЧКОВА
- HU** SZALAGCSISZOLÓ
- RO** MASINA DE SLEFUIT CU BANDA
- CZ** PÁSOVÁ BRUSKA
- SK** PÁSOVÁ BRÚSKA
- SI** TRAČNI BRUSILNIK
- LT** JUOSTINIS ŠLIFUOKLIS
- LV** LENTVEIDA SLĪPMAŠĪNA
- EE** LINTLIHVIIJA
- BG** ЛЕНТОВ ШЛАЙФ
- HR** TRAČNA BRUSILICA
- SR** TRAKASTA BRUSILICA
- GR** ΤΑΙΝΙΟΛΕΙΑΝΤΗΡΑΣ
- ES** LIJADORA DE BANDA
- IT** LEVIGATRICE A NASTRO
- FR** PONCEUSE EXCENTRIQUE

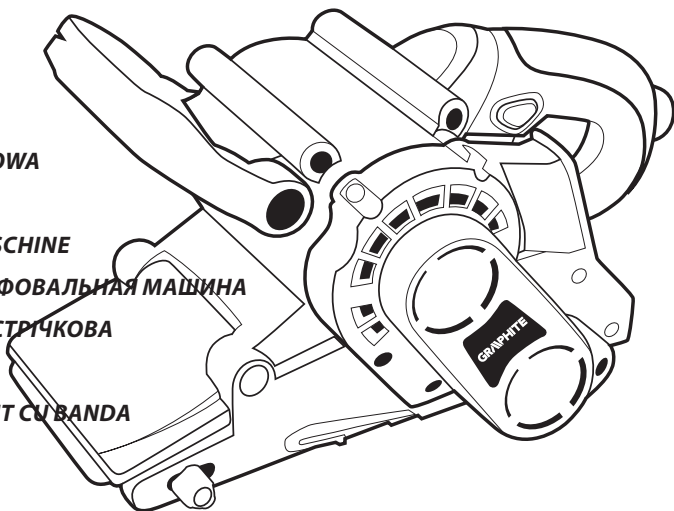

59G392



10* LAT
DOSTĘPNOŚCI
CZĘŚCI ZAMIENNYCH

Sprawdź dostępność
części zamiennych
do tego produktu

skanując kod QR
lub wchodząc na
gtxservice.pl



PL	INSTRUKCJA OBSŁUGI	6
GB	INSTRUCTION MANUAL	10
DE	BETRIEBSANLEITUNG	11
RU	РУКОВОДСТВО ПО ЭКСПЛУАТАЦИИ	14
UA	ІНСТРУКЦІЯ З ЕКСПЛУАТАЦІЇ	16
HU	HASZNÁLATI UTASÍTÁS	19
RO	INSTRUCTIUNI DE DESERVIRE	21
CZ	INSTRUKCE K OBSLUZE	23
SK	NÁVOD NA OBSLUHU	25
SI	NAVODILA ZA UPORABO	27
LT	APTARNAVIMO INSTRUKCIJA	29
LV	LIETOŠANAS INSTRUKCIJA	31
EE	KASUTUSJUHEND	33
BG	ИНСТРУКЦИЯ ЗА ОБСЛУЖВАНЕ	35
HR	UPUTE ZA UPOTREBU	37
SR	UPUTSTVO ZA UPOTREBU	39
GR	ΟΔΗΓΙΕΣ ΧΡΗΣΗΣ	41
ES	INSTRUCCIONES DE USO	43
IT	MANUALE PER L'USO	45
FR	MANUEL D'INSTRUCTION	47

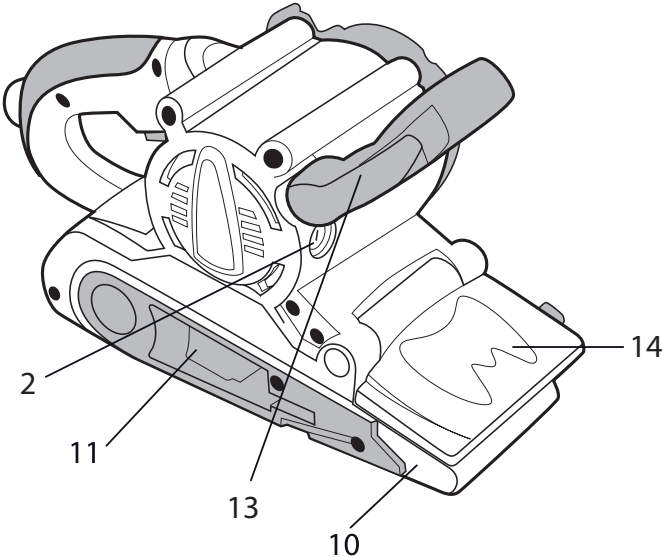
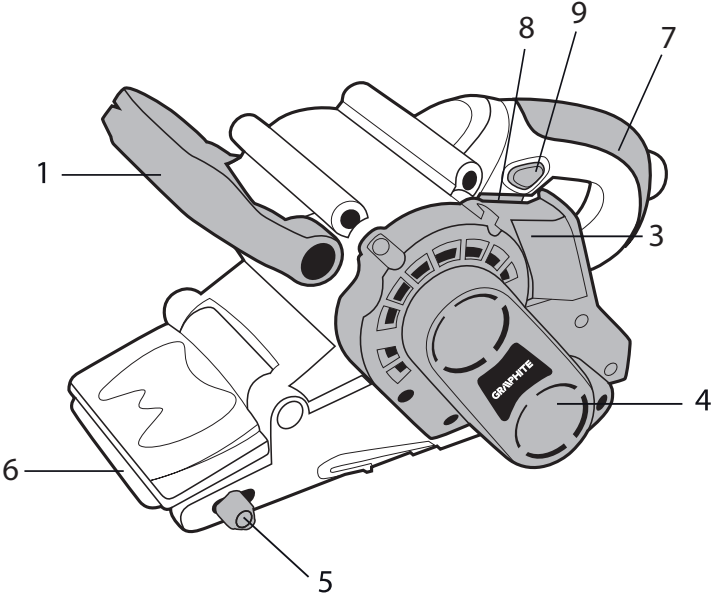

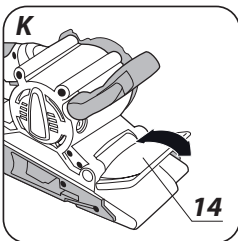
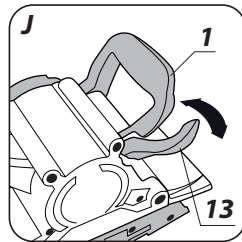
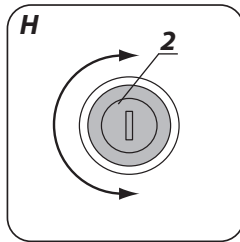
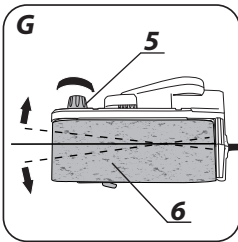
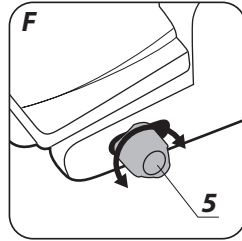
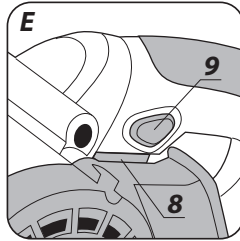
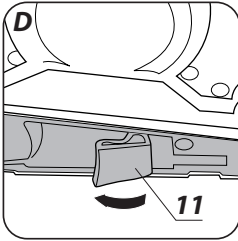
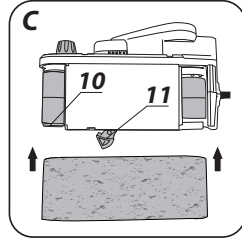
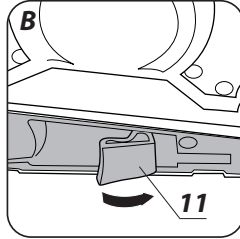
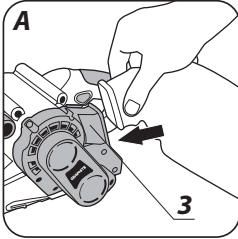

PL INSTRUKCJA ORYGINALNA (OBSŁUGI)

SZLIFIERKA TAŚMOWA 59G392

UWAGA: PRZED PRZYSTĄPIENIEM DO UŻYTKOWANIA ELEKTRONARZĘDZIA NALEŻY UWAGNIE PRZECZYTAĆ NINIEJSZĄ INSTRUKCJĘ I ZACHOWAĆ JĄ DO DALSZEGO WYKORZYSTANIA.

SZCZEGÓLWNE PRZEPISY BEZPIECZEŃSTWA

- Szlifierkę taśmową można wykorzystywać tylko do szlifowania.
- Nie wolno jej stosować do działania stacjonarnego.
- Wdychanie pyłu o własnościach ściernych jest niebezpieczne dla zdrowia. Chodzi tu o opary farb na bazie ołowiu, pył z niektórych gatunków drewna, np. dębowego, pył metalowy. Dlatego też, jako zasadę należy przyjąć pracę z urządzeniem do gromadzenia pyłu.
- Nie wolno obrabiać szlifierką jakichkolwiek materiałów zawierających azbest.
- W czasie szlifowania należy mieć nałożoną półmaskę ochronną oraz gogle przeciwodpryskowe.
- Zalecane jest stosowanie naszników ochronnych.
- Materiał obrabiany należy zamocować, aby nie dopuścić do jego przesunięcia. Przykładowo, można materiał zamocować w imadle.
- Należy wyłącznie stosować pasy ścierne o zalecanej wielkości.
- Przed przystąpieniem do wymiany pasa ściernego należy odłączyć szlifierkę od zasilania przez wyjęcie wtyczki przewodu zasilającego z gniazodka sieciowego.
- W czasie pracy należy szlifierkę trzymać i przesuwając ją pewnie obiema rękami.
- Należy zawsze przestrzegać wskazań zawartych w ogólnych i szczegółowych przepisach bezpieczeństwa posługiwania się ręcznymi elektronarzędziami.

UWAGA! Urządzenie służy do pracy wewnątrz pomieszczeń.

Mimo zastosowania konstrukcji bezpiecznej z samego założenia, stosowania środków zabezpieczających i dodatkowych środków ochronnych, zawsze istnieje ryzyko szcążkowe doznania urazów podczas pracy.

BUDOWA I PRZEZNACZENIE

Szlifierka taśmowa jest ręcznym elektronarzędziem napędzanym za pomocą jednofazowego silnika komutatorowego. Szlifierka nie wymaga uziemienia ochronnego (II klasa izolacji).

Szlifierka taśmowa przeznaczona jest do powierzchniowego szlifowania wyrobów drewnianych, polerowania powierzchni drewnianych pokrytych lakierem, polerowania wykańczającego lakierowanych powierzchni metalowych, usuwania rdzy lub śladów lakieru przed ponownym lakierowaniem, wykańczania powierzchni betonowych itp. Obszary ich użytkowania to wykonawstwo prac remontowo - budowlanych, stolarskich oraz wszelkich prac z zakresu samodzielnej działalności amatorskiej (majsterkowanie)



Nie wolno używać elektronarzędzia niezgodnie z jego przeznaczeniem.

OPIS STRON GRAFICZNYCH

Poniższa numeracja odnosi się do elementów urządzenia przedstawionych na stronach graficznych niniejszej instrukcji.

1. Rękojciec pomocnicza
2. Pokrywa szczotki węglowej
3. Króciec odprowadzania pyłu
4. Osłona paska napędowego
5. Pokrętło regulacji pasa ściernego
6. Pas ścierny
7. Rękojciec zasadnicza
8. Włącznik
9. Przycisk blokady włącznika
10. Rolka prowadząca

11. Dźwignia naciągu pasa ściernego
12. Dźwignia blokady rękojści pomocniczej
13. Osłona pasa ściernego

* Mogą występować różnice między rysunkiem a wyrobem.

OPIS UŻYTYCH ZNAKÓW GRAFICZNYCH



UWAGA



OSTRZEŻENIE



MONTAŻ/USTAWIENIA



INFORMACJA

WYPOSAŻENIE I AKCESORIA

1. Worek na pył - 1 szt.
2. Pas bezkońcowy - 1 szt.

PRZYGOTOWANIE DO PRACY

ODPROWADZANIE PYŁU

Celem utrzymania czystości powierzchni obrabianej szlifierką taśmową ma dołączony worek na pył. Worek na pył instaluje się na krócu odprowadzania pyłu (3) (rys. A).

Regularnie trzeba opróżniać worek na pył, co zapewnia wydajne działanie szlifierki. Zaleca się opróżniać worek na pył już po napełnieniu go w połowie.

- Zainstalować worek na pył na krócu odprowadzania pyłu (3) poprzez nasunięcie go na króciec.
- Sprawdzić pewność osadzenia worka na pył przez lekkie pociągnięcie za worek.
- Demontaż worka na pył przebiega w odwrotnej kolejności do jego montażu.

ZAKŁADANIE PASA ŚCIERNEGO

Przed przystąpieniem do zakładania pasa ściernego upewnić się, czy włącznik jest w położeniu wyłączenia i czy przewód zasilający jest odłączony od sieci.

- Przesunąć do oporu dźwignię naciągu pasa ściernego (11) w kierunku pokazanym strzałką (rys. B).
- Nałożyć pas ścierny na rolki (rys. C).
- Przesunąć dźwignię naciągu pasa ściernego (11) do położenia pierwotnego (rys. D).

Należy zwrócić uwagę, aby kierunek zwrotu strzałki znajdującej się na tylnej powierzchni pasa ściernego był zgodny z kierunkiem strzałki na obudowie szlifierki taśmowej.

RĘKOJEŚĆ POMOCNICZA

Rękojciec pomocnicza (1) ułatwia bezpieczne trzymanie oraz prowadzenie szlifierki podczas szlifowania.

Istnieje możliwość ustawienia rękojści pomocniczej w wybranym położeniu dogodnym dla wykonywanej pracy.

- Odciągnąć dźwignię blokady rękojści pomocniczej (13).
- Ustawić rękojście pomocniczą (1) w wybranym położeniu (rys. J).
- Wcisnąć dźwignię blokady rękojści pomocniczej (13).

PRACA / USTAWIENIA

WŁĄCZANIE / WYŁĄCZANIE

Przed przyłączeniem szlifierki do sieci zasilającej zawsze należy sprawdzić czy napięcie sieci odpowiada napięciu znamionowemu podanemu na tabliczce znamionowej umieszczonej na elektronarzędziu, oraz czy włącznik jest w pozycji wyłączony.

Przed włączeniem szlifierki należy uchwycić ją pewnie obiema rękami. Szlifierkę można włączać tylko wtedy, gdy jest uniesiona nad materiałem przewidzianym do obróbki.

Włączanie - wcisnąć przycisk włącznika (8) i przytrzymać w tej pozycji.

Wyłączenie - zwolnić nacisk na przycisk włącznika (8).

Blokada włącznika (praca ciągła)

Włączanie:

- Wcisnąć przycisk włącznika (8) i przytrzymać w tej pozycji.
- Wcisnąć przycisk blokady włącznika (9) (rys. E).
- Zwolnić nacisk na przycisk włącznika (8).

Wyłączenie:

- Wcisnąć i puścić przycisk włącznika (8).

REGULACJA UŁOŻENIA TAŚMY ŚCIERNEJ (REGULACJA RÓWNOLEGŁOŚCI OSI ROLEK PROWADZĄCYCH)



- Włączyć szlifierkę.
- W czasie, gdy pas ścierny jest ruchomy obracać pokrętełłem regulacji pasa ściernego (5) (rys. F) tak, aby pas ścierny przesuwała się równo bez tendencji schodzenia na boki (rys. G).



Jeśli dopuści się do tego, że pas ścierny będzie powoli przesuwała się ku bokowi szlifierki, (co znaczy, że osie rolek nie są równoległe) taśma szybko ulegnie uszkodzeniu.



W czasie posługiwania się szlifierką należy dążyć do równoległego usytuowania powierzchni pasa ściernego i powierzchni materiału obrabianego. Trzymając pewnie za uchwyt pomocniczy (1) i rękojeść zasadniczą (7) należy szlifierkę przesuwać do przodu i do tyłu w sposób równomierny.



Nie wolno dociskać szlifierki zbyt silnie. Nacisk powinien być umiarkowany i rozłożony równomiernie na powierzchnię styku pasa ściernego z materiałem obrabianym. Wywieranie zbyt dużego nacisku na szlifierkę spowoduje nienormalny spadek prędkości przesuwu pasa ściernego, nadmierne nagrzewanie silnika, uszkodzenie materiału obrabianego i elementów szlifierki. Stosować okresowe przerwy w pracy.

OSŁONA PASA ŚCIERNEGO



Odchylana osłona pasa ściernego (14) po podniesieniu umożliwiająca szlifowanie przednią górną częścią pasa ściernego, co w znacznej mierze ułatwia pracę w miejscach trudnodostępnych (rys. K).

OBSŁUGA I KONSERWACJA



Należy wyjąć wtyczkę przewodu z gniazdka sieciowego przed przystąpieniem do jakichkolwiek czynności związanych z instalowaniem, regulacją, obsługą czy naprawą elektronarzędzia.

- Szlifierkę i jej szczeliny wentylacyjne należy zawsze utrzymywać w czystości.
- Do usuwania pyłu ściernego używać szczotki.
- Czyścić szlifierkę regularnie, a najlepiej po zakończeniu każdej pracy.
- Do czyszczenia szlifierki nie wolno używać jakichkolwiek przedmiotów ściernych.
- Do czyszczenia obudowy używać miękkiej tkaniny.
- Nie wolno nigdy stosować do czyszczenia benzyny, rozpuszczalnika lub detergentów, które mogłyby uszkodzić plastikowe elementy szlifierki.
- Po zakończeniu pracy należy opróżnić worek na pył a sam worek umyć w ciepłej wodzie z mydłem i starannie wysuszyć.

WYMIANA PASKA NAPĘDOWEGO



Jeśli pasek napędowy jest zużyty to szlifierka nie pracuje właściwie. Konieczna jest wymiana paska napędowego.

- Odkręcić wkrętakiem wkręt mocujący osłonę paska napędowego (4) i zdjąć osłonę.
- Zdjąć pasek napędowy zsuwając go z kół napędu poprzez obracanie kół ręką.
- Montaż nowego paska napędowego należy przeprowadzić w następujący sposób:
 - założyć pasek napędowy na większe koło napędowe.

- obracając kołami nasunąć pasek napędowy na mniejsze koło napędowe.

- Zamontować osłonę paska napędowego (4) i dokręcić wkręt mocujący.



Upewnić się czy pasek napędowy jest właściwie ułożony na obu kołach napędowych.

KONTROLA PASA ŚCIERNEGO



Ponieważ w czasie dłuższego użytkowania tego samego pasa ściernego spada wydajność pracy należy wymieniać pas ścierny, gdy tylko zostanie zauważone jego nadmierne zużycie.

WYMIANA SZCZOTEK WĘGLOWYCH



Zużyte (krótsze niż 5 mm), spalone lub pęknięte szczotki węglowe silnika należy natychmiast wymienić. Zawsze dokonuje się jednocześnie wymiany obu szczotek węglowych.

- Odkręcić pokrywę szczotek (2) (rys. H).
- Wyjąć zużyte szczotki.
- Usunąć ewentualny pył węglowy, za pomocą sprężonego powietrza.
- Włożyć nowe szczotki węglowe (szczotki powinny swobodnie wsunąć się do szczotkotrzymaczy).
- Zamontować pokrywę szczotek (2).



Po wykonaniu wymiany szczotek należy uruchomić szlifierkę bez obciążenia i odczekać trochę, aż szczotki dopasują się do komutatora silnika. Czynność wymiany szczotek węglowych zaleca się powierzać wyłącznie osobie wykwalifikowanej wykorzystującej części oryginalne.



Wszelkiego rodzaju usterki powinny być usuwane przez autoryzowany serwis producenta.

PARAMETRY TECHNICZNE

DANE ZNAMIONOWE

Szlifierka taśmowa		
Parametr	Wartość	
Napięcie zasilania	230 V AC	
Częstotliwość zasilania	50 Hz	
Moc znamionowa	800 W	
Zakres prędkości przesuwu pasa ściernego bez obciążenia	260 m/min	
Czynna powierzchnia szlifowania	75 x 146 mm	
Wymiar pasa ściernego	75 x 457 mm	
Klasa ochronności	II	
Masa	3,1 kg	
Rok produkcji	2019	

DANE DOTYCZĄCE HAŁASU I DRGAŃ

Poziom ciśnienia akustycznego: $L_{pA} = 90,4 \text{ dB(A)}$ $K = 3 \text{ dB(A)}$

Poziom mocy akustycznej: $L_{WA} = 101,4 \text{ dB(A)}$ $K = 3 \text{ dB(A)}$

Wartość przyspieszeń drgań: $a_{h1} = 5,244 \text{ m/s}^2$ $K = 1,5 \text{ m/s}^2$

OCHRONA ŚRODOWISKA



Produktów zasilanych elektrycznie nie należy wyrzucać wraz z domowymi odpadkami, lecz oddać je do utylizacji w odpowiednich zakładach. Informacji na temat utylizacji udzieli sprzedawca produktu lub miejscowe władze. Zużyty sprzęt elektryczny i elektroniczny zawiera substancje niebezpieczne dla środowiska naturalnego. Sprzęt nie poddany recyklingowi stanowi potencjalne zagrożenie dla środowiska i zdrowia ludzi.

* Zastrzega się prawo dokonywania zmian.

„Grupa Topex Spółka z ograniczoną odpowiedzialnością” Spółka komandytowa z siedzibą w Warszawie, ul. Pograniczna 2/4 (dalej „Grupa Topex”) informuje, iż wszelkie prawa autorskie do treści niniejszej instrukcji (dalej „Instrukcja”), w tym m.in. jej tekstu, zamieszczonych fotografii, schematów, rysunków, a także jej kompozycji, należą wyłącznie do Grupy Topex i podlegają ochronie prawnej zgodnie z ustawą z dnia 4 lutego 1994 roku o prawie autorskim i prawach pokrewnych (tj. Dz. U. 2006 Nr 90 Poz 631 z późn. zm.). Koplowanie, przetwarzanie, publikowanie, modyfikowanie w celach komercyjnych całości Instrukcji jak i poszczególnych jej elementów, bez zgody Grupy Topex wyrażonej na piśmie, jest surowo zabronione i może spowodować pociągnięcie do odpowiedzialności cywilnej i karnej.



GWARANCJA I SERWIS

Warunki gwarancji oraz opis postępowania w przypadku reklamacji zawarte są w załączonej Karcie Gwarancyjnej.

Serwis Centralny
GTX Service
Ul. Pograniczna 2/4
02-285 Warszawa

tel. +48 22 573 03 85
fax. +48 22 573 03 83
e-mail graphite@gtxservice.pl

Sieć Punktów Serwisowych do napraw gwarancyjnych i pogwarancyjnych dostępna na platformie internetowej gtxservice.pl

GRAPHITE zapewnia dostępność części zamiennych oraz materiałów eksploatacyjnych dla urządzeń i elektronarzędzi. Pełna oferta części i usług na gtxservice.pl.

Zeskanuj QR kod i wejdź na gtxservice.pl



GTX SERVICE



Deklaracja Zgodności WE
*/EC Declaration of Conformity/
 /Megfelelőségi Nyilatkozat EK/
 /ES vyhlásenie o zhode/*

PL EN HU SK

Producent <i>/Manufacturer//Gyártó//Výrobca/</i>	Grupa Topex Sp. z o.o. Sp.k. ul. Pograniczna 2/4, 02-285 Warszawa
Wyrób <i>/Product/ /Termék/ /Produkt/</i>	Szliflerka taśmowa <i>/Belt sander/ /Szalagcsiszoló/ /Pásová bruska/</i>
Model <i>/Model//Modell//Model/</i>	59G392
Numer seryjny <i>/Serial number//Sorszám//Poradové číslo/</i>	00001 ÷ 99999

Opisany wyżej wyrób jest zgodny z następującymi dokumentami:
*/The above listed product is in conformity with the following UE Directives:/
 /A fent jelzett termék megfelel az alábbi irányelveknek:/
 /Vyššie popísaný výrobok je v zhode s nasledujúcimi dokumentmi:/*

Dyrektywa Maszynowa 2006/42/WE
*/Machinery Directive 2006/42/EC/
 /2006/42/EK Gépek/
 /Smernica Európskeho Parlamentu a Rady 2006/42/ES/*

Dyrektywa o Kompatybilności Elektromagnetycznej 2014/30/UE
*/EMC Directive 2014/30/EU/
 /2014/30/EU Elektromágneses összeférhetőség/
 /EMC Smernica Európskeho Parlamentu a Rady 2014/30/EÚ/*

Dyrektywa o RoHS 2011/65/EU
*/RoHS Directive 2011/65/EU/
 /RoHS irányelv 2011/65/EU/
 /RoHS Smernica Európskeho Parlamentu a Rady 2011/65/EÚ/*

oraz spełnia wymagania norm:
*/and fulfils requirements of the following Standards:/
 /valamint megfelel az alábbi szabványoknak:/
 /a spĺňa požiadavky:/*

EN 60745-1:2009+A11:2010; EN 60745-2-4:2009+A11:2011; EK9-BE-88:2014; AfPS GS 2014:01 PAK;
 EN 55014-1:2006/+A1:2009/+A2:2011; EN 55014-2:2015; EN 61000-3-2:2014; EN 61000-3-3:2013;
 EN 62321:2009

Jednostka notyfikowana: */Notified body//Bejelentett szervezet//Notifikovaný organ/*

No. 0905; INTERTEK DEUTSCHLAND GMBH Stangenstraße 1; 70771 LEINFELDEN-ECHTERDINGEN Germany

Nazwisko i adres osoby mającej miejsce zamieszkania lub siedzibę w UE upoważnionej do przygotowania dokumentacji technicznej:

/Name and address of the person who established in the Community and authorized to compile the technical file:/

/A műszaki dokumentáció összeállítására felhatalmazott, a közösség területén lakóhellyel vagy székhellyel rendelkező személy neve és címe:/

/Meno a adresa osoby alebo bydliska v EÚ poverená zostavením technickej dokumentácie:/

Paweł Kowalski

Paweł Kowalski
 Ul. Pograniczna 2/4
 02-285 Warszawa

Paweł Kowalski
 Pełnomocnik ds. jakości firmy GRUPA TOPEX
*/GRUPA TOPEX Quality Agent/
 /A GRUPA TOPEX Minőségügyi meghatalmazott képviselője/
 /Spĺnomocnenec Kvalita TOPEX GROUP/
 Warszawa, 2018-11-06*



TRANSLATION OF THE ORIGINAL INSTRUCTIONS

BELT SANDER 59G392

CAUTION: BEFORE USING THE POWER TOOL READ THIS MANUAL CAREFULLY AND KEEP IT FOR FUTURE REFERENCE.

DETAILED SAFETY REGULATIONS

- Use the belt sander for sanding only.
- Do not use the belt sander when it is held in fixed position, by moving processed material.
- Inhalation of dust, such as lead based, metal or of certain wood species (e.g. oak), is dangerous to your health. Therefore it is necessary to always work with device for dust extraction.
- Do not use the sander for materials that contain asbestos.
- Wear protective half mask and anti-splinter goggles when sanding.
- Use of earmuffs is recommended.
- Fix processed material to prevent it from slipping. You can fix the material e.g. using a vice.
- Use sanding belts of recommended size only.
- Before starting to replace sanding belt, disconnect the sander from power supply by removing power cord plug from mains socket.
- During operation, move the sander when holding it firmly with both hands.
- Always follow instructions contained in general and detailed safety regulations for using hand-held power tools.

CAUTION! This device is designed to operate indoors.

The design is assumed to be safe, protection measures and additional safety systems are used, nevertheless there is always a small risk of operational injuries.

CONSTRUCTION AND USE

Belt sander is a power tool driven by a single-phase commutator motor. The sander does not require earth lead (insulation class II).

Belt sander is designed for surface sanding of wood products, polishing wood surfaces with lacquer coating, fine polishing of lacquered metal surfaces, removal of rust or specks of lacquer before applying new lacquer, finishing of concrete surfaces etc. Range of use covers repair and building works, woodworking and any work from the scope of individual, amateur activities (tinkering).



Use the power tool according to the manufacturer's instructions only.

DESCRIPTION OF DRAWING PAGES

Below enumeration refers to the device elements depicted on the drawing pages of this manual.

3. Additional handle
4. Carbon brush cover
5. Dust extraction outlet
6. Driving belt cover
7. Wheel for sanding belt adjustment
8. Sanding belt
9. Main handle
10. Switch
11. Switch lock button
12. Guiding roller
13. Sanding belt tension lever
14. Locking lever for additional handle
15. Cover of sanding belt

* Differences may appear between the product and drawing.

MEANING OF SYMBOLS



CAUTION



WARNING



ASSEMBLY/SETTINGS



INFORMATION

EQUIPMENT AND ACCESSORIES

1. Dust bag - 1 pce
2. Endless belt - 1 pce

PREPARATION FOR OPERATION



DUST EXTRACTION

Equipment of belt sander includes dust bag that helps to maintain the processed surface clean. The dust bag can be installed on the dust outlet (3) (fig. A).

Empty the dust bag regularly, it will ensure efficient operation of the sander. It is recommended to empty the dust bag when it is half full.

- Slide the dust bag onto the dust outlet (3) to install it.
- Pull the dust bag gently to check if it is well fixed.
- Deinstallation of the dust bag is similar to installation, only the sequence of actions is reversed.



INSTALLATION OF SANDING BELT

Prior to sanding belt installation ensure the switch is in the off position and that power cord is disconnected from mains network.

- Move the sanding belt tension lever (11) to the end in the direction shown by the arrow (fig. B).
- Put sanding belt on rollers (fig. C).
- Move the sanding belt tension lever (11) to its original position (fig. D).



Ensure the direction of the arrow located on the sanding paper back surface matches direction of the arrow located on the belt sander body.

ADDITIONAL HANDLE

Additional handle (1) makes it easier to hold the sander safely and guide it when sanding.

It is possible to set the additional handle to a position comfortable for the work being performed.

- Pull away the locking lever for additional handle (13).
- Set the additional handle (1) to desired position (fig. J).
- Press in the locking lever for additional handle (13).

OPERATION / SETTINGS

SWITCHING ON / SWITCHING OFF



Before connecting the belt sander to a power supply network, always check that power supply voltage matches rated voltage shown on the rating plate that is fixed to the power tool, and that switch is in the off position.



During operation hold the sander firmly with both hands. Switch on the belt sander only when it is lifted above the material that you plan to process.

Switching on – press the switch button (8) and hold in this position.

Switching off – release pressure on the switch button (8).

Locking the switch (continuous operation)

Switching on:

- Press the switch button (8) and hold in this position.
- Press the switch lock button (9) (fig. E).
- Release pressure on the switch (8).

Switching off:

- Press and release the switch button (8).

ADJUSTMENT OF SANDING BELT POSITION (SETTING THE GUIDE ROLLERS PARALLEL)

- Switch the sander on.
- During sanding belt movement turn the sanding belt adjustment wheel (5) (fig. F) so the sanding belt runs smoothly and does not move aside (fig. G).

If you allow the sanding belt to shift to the side (which would mean that roller axes are not parallel), the belt will be damaged soon.

When using the belt sander try to position the belt surface and surface of processed material in parallel. Hold the additional grip (1) and main handle (7) firmly and move the sander back and forth smoothly.

Do not press the belt sander too hard. Pressure must be moderate and uniform on the whole surface of contact of belt and processed material. Applying too big pressure causes undesirable drop of belt speed, motor overheating, damage of processed material and parts of the sander. Make periodic breaks in operation.

COVER OF SANDING BELT

When lifted, the removable sanding belt cover (14) allows to process with front upper part of the sanding belt, which facilitates operation in hardly accessible places (fig. K).

OPERATION AND MAINTENANCE

Remove the power cord plug from mains socket before commencing any activities related to installation, adjustment, maintenance or repair of power tool.

- Always keep the sander and ventilation holes clean.
- Use brush to remove sanding dust.
- Clean the belt sander regularly, optimally after each use.
- Do not use abrasive objects for cleaning the sander.
- Use soft cloth for cleaning the body.
- For cleaning never use petrol, solvents or detergents that could damage plastic parts of the sander.
- When the work is finished empty the dust bag, wash it in warm water with soap and dry it thoroughly.

REPLACEMENT OF DRIVING BELT

Belt sander will not work properly if driving belt is worn. Belt replacement is necessary.

- Use screwdriver to unscrew fixing screw of driving belt cover (4) and remove the cover.
- Remove the driving belt by turning the wheels manually and pulling the belt off.
- To install new driving belt do as follows:
 - put the belt onto bigger drive wheel,
 - rotate wheels to draw the driving belt over smaller drive wheel.
- Install driving belt cover (4) and tighten fixing screw.

CHECKING SANDING BELT

Ensure the driving belt is correctly set on both drive wheels.

CHECKING SANDING BELT

Due to loss in efficiency after long time of using the same sanding belt, replace the belt immediately when you see it is excessively worn.

REPLACEMENT OF CARBON BRUSHES

Replace immediately used up (shorter than 5 mm), burnt or cracked motor carbon brushes. Always replace both brushes at a time.

- Unscrew brush covers (2) (fig. H).
- Remove used brushes.
- Remove any carbon dust with compressed air.
- Insert new carbon brushes (brushes should easily move into brush-holders).



- Install brush covers (2).

After the brushes are replaced start the sander with no load and wait until the brushes fit to the motor commutator. Entrust replacement of carbon brushes only to a qualified person. Only original parts should be used.



All faults should be repaired by service workshop authorized by the manufacturer.

TECHNICAL PARAMETERS

RATED PARAMETERS

Belt sander	
Parameter	Value
Supply voltage	230 V AC
Current frequency	50 Hz
Rated power	800 W
Range of sanding belt speed without load	260 m/min
Active sanding surface	75 x 146 mm
Size of sanding belt	75 x 457 mm
Protection class	II
Weight	3,1 kg
Year of production	2019

NOISE LEVEL AND VIBRATION PARAMETERS

Sound pressure: $L_{p_A} = 90,4 \text{ dB(A)}$ $K = 3 \text{ dB(A)}$

Sound power: $L_{w_A} = 101,4 \text{ dB(A)}$ $K = 3 \text{ dB(A)}$

Weighted value of vibration acceleration: $a_h = 5,244 \text{ m/s}^2$ $K = 1,5 \text{ m/s}^2$

ENVIRONMENTAL PROTECTION



Electrical equipment must not be disposed off with household waste and, instead, should be utilized at appropriate facilities. Information on utilization can be provided by the product vendor or the local authorities. Waste electrical and electronic equipment contains substances that are not neutral to the natural environment. Equipment that is not recycled constitutes a potential hazard to the environment and to human health.

* Right to introduce changes is reserved.

"Grupa Topex Spółka z ograniczoną odpowiedzialnością" Spółka komandytowa with seat in Warsaw at ul. Pogorzeczna 2/4 (hereinafter Grupa Topex) informs, that all copyrights to this instruction (hereinafter Instruction), including, but not limited to, text, photographs, schemes, drawings and layout of the instruction, belong to Grupa Topex exclusively and are protected by laws according to Copyright and Related Rights Act of 4 February 2004 (ustawa o prawie autorskim i prawach pokrewnych, Dz. U. 2006 No 90 item 631 with later amendments). Copying, processing, publishing, modifications for commercial purposes of the entire instruction or its parts without written permission of Grupa Topex are strictly forbidden and may cause civil and legal liability.



ÜBERSETZUNG DER ORIGINALBETRIEBSANLEITUNG

BANDSCHLEIFMASCHINE 59G392

ACHTUNG: LESEN SIE VOR DER INBETRIEBNAHME DIESES ELEKTROWERZEUGS GRÜNDLICH DIE VORLIEGENDE BETRIEBSANLEITUNG DURCH UND BEWAHREN SIE SIE AUF.

DETAILLIERTE SICHERHEITSVORSCHRIFTEN

- Die Bandschleifmaschine darf nur zum Schleifen verwendet werden.
- Verwenden Sie die Bandschleifmaschine nie im stationären Betrieb.
- Die Einatmung des Staubs von Bleifarben, manchen Holzarten, z.B. Eichenholz, Metallstaub ist gesundheitsschädlich. Aus diesem Grund ist die Schleifmaschine grundsätzlich mit einer Staubvorrichtung zu betreiben.
- Mit der Schleifmaschine dürfen keine asbesthaltigen Stoffe bearbeitet werden.

- Tragen Sie beim Schleifen stets eine Halbschutzmaske und Splitterschutzbrille.
- Verwenden Sie Gehörschutz.
- Befestigen Sie das Werkstück, damit es nicht verschoben wird. Befestigen Sie das Werkstück beispielsweise im Schraubstock.
- Verwenden Sie ausschließlich Schleibänder mit empfohlener Größe.
- Vor dem Austausch des Schleifbandes trennen Sie die Schleifmaschine von der Versorgung, indem Sie den Netzstecker der Versorgungsleitung aus der Steckdose herausziehen.
- Beim Betrieb halten Sie die Schleifmaschine mit beiden Händen fest und verschieben.
- Beachten Sie stets die in den allgemeinen und detaillierten Sicherheitsvorschriften zum Betrieb von manuellen Elektrowerkzeugen enthaltenen Hinweise.

ACHTUNG! Das Gerät ist für den Betrieb in Innenräumen bestimmt.

Trotz dem Einsatz einer sicheren Konstruktion, von Sicherheitseinrichtungen und zusätzlichen Schutzeinrichtungen besteht stets das Restrisiko einer Verletzung beim Betrieb des Gerätes.

AUFBAU UND BESTIMMUNG

Die Bandschleifmaschine ist ein manuell bedienbares Elektrowerkzeug, das mit einem einphasigen Kommutatormotor betrieben wird. Die Schleifmaschine bedarf keiner Schutzerdung (II. Isolierklasse)

Die Bandschleifmaschine ist für das Schleifen der Oberflächen von Holzgegenständen, Polieren von lackierten Holzoberflächen, Polieren von lackierten Metalloberflächen, Entfernen von Rost und Lackresten vor einer erneuten Beschichtung mit Lack, Ausbauen von Betonoberflächen usw. bestimmt. Der Anwendungsbereich dieser Werkzeuge umfasst die Ausführung von Sanierungs- und Bauarbeiten, Tischlerarbeiten und aller Arbeiten, die Zuhause selbst durchgeführt werden (Heimwerker).



Nichtbestimmungsgemäße Verwendung des Elektrowerkzeugs ist nicht zugelassen.

BESCHREIBUNG DER SEITEN MIT GRAPHIKEN

Die unten angeführte Nummerierung bezieht sich auf die Elemente des Gerätes, die auf den Seiten mit Graphiken dargestellt werden.

1. Zusatzgriff
2. Abdeckung der Kohlebürste
3. Staubabsaugstutzen
4. Abdeckung des Antriebsriemens
5. Regler des Schleifbands
6. Schleifband
7. Hauptaltheilgriff
8. Hauptschalter
9. Taste der Schalterverriegelung
10. Führungsrolle
11. Zugspannungshebel des Schleifbands
12. Arretierungshebel des Zusatzgriffes
13. Abdeckung des Schleifbands

* Es können Unterschiede zwischen der Abbildung und dem Produkt auftreten.

BESCHREIBUNG FÜR VERWENDETE GRAPHISCHE ZEICHEN



ACHTUNG



WARNUNG



MONTAGE/EINSTELLUNGEN



INFORMATION

AUSSTATTUNG UND ZUBEHÖR

1. Staubbeutel - 1 St.
2. Endloses Band - 1 St.

BETRIEBSVORBEREITUNG

STAUBABFÜHRUNG



Um die zu bearbeitende Oberfläche sauber zu halten, ist die Schleifmaschine mit einem Staubbeutel ausgestattet. Der Staubbeutel wird am Staubabsaugstutzen (3) (Abb. A) angebracht.

Der Staubbeutel muss regelmäßig entleert werden, um den effizienten Betrieb der Schleifmaschine zu gewährleisten. Es wird empfohlen, den Staubbeutel bei der Halfüllung zu entleeren.

- Setzen Sie den Staubbeutel auf den Staubansaugstutzen (3) auf.
- Prüfen Sie durch leichtes Ziehen am Staubbeutel, ob er auf dem Stutzen fest sitzt.
- Zum Demontieren des Staubbeutels ist das Montageverfahren umgekehrt anzuwenden.

SCHLEIFBAND AUFSETZEN



Vor dem Aufsetzen des Schleifbands stellen Sie sicher, dass der Hauptschalter ausgeschaltet und die Versorgungsleitung von der Netzspannung getrennt ist.



- Schieben Sie den Zugspannungshebel des Schleifbands (11) in die mit dem Pfeil (Abb. B) gezeigte Richtung bis zum Anschlag.
- Setzen Sie das Schleifband auf die Rollen (Abb. C) auf.
- Schieben Sie den Zugspannungshebel des Schleifbands (11) in die ursprüngliche Stellung (Abb. D).



Beachten Sie, dass die Pfeilrichtung auf der Rückseite des Schleifbands der Pfeilrichtung am Gehäuse der Schleifmaschine entspricht.



ZUSATZGRIFF

Der Zusatzgriff (1) erleichtert, die Schleifmaschine sicher zu halten und beim Betrieb zu führen.

Den Zusatzgriff kann man in gewählte Stellung bringen und an die Arbeitsbedingungen entsprechend anpassen.

- Den Arretierungshebel des Zusatzgriffes (13) abziehen.
- Den Zusatzgriff (1) in die gewählte Position (Abb. J) bringen.
- Den Arretierungshebel des Zusatzgriffes (13) drücken

BETRIEB / EINSTELLUNGEN

EIN-/AUSSCHALTEN



Überprüfen Sie vor dem Einschalten der Schleifmaschine, ob die auf dem Typenschild angegebene Spannung des Elektrowerkzeugs der Netzspannung entspricht und der Hauptschalter ausgeschaltet ist.



Vor dem Einschalten der Schleifmaschine halten Sie sie mit beiden Händen fest. Die Schleifmaschine darf nur dann eingeschaltet werden, wenn sie über dem Werkstück angehalten ist.

Einschalten - Hauptschalter (8) drücken und in dieser Position halten.

Ausschalten – den Hauptschalter (8) freigeben.

Schalterarretierung (Dauerbetrieb)

Einschalten:

- Hauptschalter (8) drücken und in dieser Position halten.
- Die Taste des Schalters (9) (Abb. E) drücken.
- Den Schalter (8) freigeben.

Ausschalten:

- Die Taste des Schalters (8) drücken und freigeben.

SCHLEIFBANDLAGE REGULIEREN (REGULIERUNG VON PARALLELEN AXEN DER FÜHRUNGSROLLEN)



- Schalten Sie die Schleifmaschine ein.
- Wenn das Schleifband in Bewegung ist, drehen Sie den Regler des Schleifbands (5) (Abb. F) so, dass das Schleifband gleichmäßig ohne seitliches Verschieben (Abb. G) läuft.



Verschiebt sich das Schleifband langsam an eine Seite (was bedeutet, dass die Achsen der Rollen nicht parallel sind), kommt es zu einem schnellen Verschleiß des Schleifbands.



Beim Gebrauch der Schleifmaschine streben Sie nach einer parallelen Lage der Oberfläche des Schleifbands und des Werkstücks. Halten Sie die Schleifmaschine am Zusatzgriff (1) und Hauptgriff (7) fest und verschieben Sie sie gleichmäßig vor- und rückwärts.



Drücken Sie die Schleifmaschine nicht zu stark an. Der Druck soll mittelmäßig und gleichmäßig auf die Kontaktfläche zwischen dem Schleifband und Werkstück verteilt sein. Der all zu starke Druck auf die Schleifmaschine wird einen untypischen Rückgang der Geschwindigkeit des Schleifbandvorschubs, ein zu starkes Aufheizen des Motors, die Beschädigung des Werkstücks und Maschinenelementen verursachen. Bei der Arbeit legen Sie ab und zu Pausen ein.



Kohlebürsten des Motors sind sofort auszutauschen. Es werden immer gleichzeitig beide Kohlebürsten ausgetauscht.

- Die Bürstenabdeckungen (2) (Abb. H) aufdrehen.
- Verschleiße Bürsten abnehmen.
- Mit Druckluft den eventuellen Kohlenstaub entfernen.
- Neue Kohlebürsten einsetzen (die Kohlebürsten sollen sich frei in die Bürstenaufnahmen einschieben lassen).
- Die Bürstenabdeckungen (2) wieder montieren.

Nach dem Austausch von Bürsten den Winkelschleifer mit Leerlaufdrehzahl betätigen und etwas abwarten, bis die Bürsten sich an den Motorkommutator anpassen. Lassen Sie die Kohlebürsten ausschließlich von qualifiziertem Fachpersonal unter Verwendung von Originalersatzteilen austauschen.

Alle Störungen sind durch den autorisierten Kundendienst des Herstellers zu beheben.

ABDECKUNG DES SCHLEIFBANDS



Die schwenkbare Abdeckung des Schleifbands (14), wenn sie nach oben geschwenkt ist, ermöglicht das Schleifen mit dem oberen Teil des Schleifbands und somit die Bearbeitung von schwer zugänglichen Stellen (Abb. K).

BEDIENUNG UND WARTUNG



Vor allen Montage-, Einstellungs-, Reparatur- bzw. Bedienungsarbeiten trennen Sie den Netzstecker von der Steckdose.

- Halten Sie die Lüftungsöffnungen der Schleifmaschine immer sauber.
- Zum Entfernen des Schleifstaubs verwenden Sie eine Bürste.
- Reinigen Sie die Schleifmaschine regelmäßig, am besten nach dem Abschluss jeder Arbeit.
- Zur Reinigung der Schleifmaschine verwenden Sie keine Gegenstände mit Reibeigenschaften.
- Zur Reinigung des Gehäuses verwenden Sie einen weichen Lappen.
- Zur Reinigung verwenden Sie kein Benzin, Lösemittel sowie keine Reinigungsmittel, die die Kunststoffelemente der Schleifmaschine beschädigen könnten.
- Nach dem Abschluss der Arbeit entleeren Sie den Staubbeutel und waschen Sie ihn im Warmwasser mit Seife und anschließend trocknen Sie ihn sorgfältig.

ANTRIEBSRIEMEN AUSTAUSCHEN



Wenn der Antriebsriemen verschleißt ist, arbeitet die Schleifmaschine nicht richtig. Der Antriebsriemen ist in einem solchen Fall auszutauschen.

- Mit dem Schraubendreher schrauben Sie Befestigungsschraube der Abdeckung des Antriebsriemens (4) ab und entfernen Sie die Abdeckung.
- Nehmen Sie den Antriebsriemen ab, indem Sie ihn von den Antriebsrädern beim Drehen der Räder mit der Hand herunter rollen.
- Die Montage eines neuen Antriebsriemens ist folgendermaßen durchzuführen:
 - den Antriebsriemen auf das größere Rad aufsetzen.
 - durch die Drehung der Räder den Antriebsriemen auf das kleinere Rad aufsetzen.
- Montieren Sie die Abdeckung des Antriebsriemens (4) wieder und schrauben Sie Befestigungsschraube fest.



Stellen Sie sicher, dass der Antriebsriemen richtig auf beiden Antriebsrädern aufgesetzt ist.

SCHLEIFBAND PRÜFEN



Da bei einem längeren Gebrauch eines Schleifbandes die Effizienz der Arbeit sinkt, ist das Schleifband auszutauschen, wenn sein Verschleiß festgestellt wird.



KOHLEBÜRSTEN AUSTAUSCHEN

Die verschleißten (kürzer als 5 mm), verbrannten oder gerissenen

TECHNISCHE PARAMETER

NENNWERTE

Bandschleifmaschine	
Parameter	Wert
Versorgungsspannung	230 V AC
Versorgungsfrequenz	50 Hz
Nennleistung	800 W
Vorschubgeschwindigkeit des Schleifbands ohne Belastung	260 m/min
Aktive Schleiffläche	75 x 146 mm
Schleifbandgröße	75 x 457 mm
Schutzklasse	II
Masse	3,1 kg
Baujahr	2019

LÄRM- UND SCHWINGUNGSANGABEN

Schalldruckpegel $L_{pA} = 90,4 \text{ dB(A)}$ $K = 3 \text{ dB(A)}$

Schalleistungspegel $L_{wA} = 101,4 \text{ dB(A)}$ $K = 3 \text{ dB(A)}$

Gewogener Wert der Schwingungsbeschleunigung:

$$a_h = 5,244 \text{ m/s}^2 \quad K = 1,5 \text{ m/s}^2$$

UMWELTSCHUTZ



Werfen Sie elektrisch betriebene Produkte nicht in den Hausmüll, sondern einer umweltgerechten Wiederverwertung zuführen. Fragen Sie den Vertreiber oder lokale Verwaltung nach Informationen über die Entsorgung. Elektro- und Elektronik-Altgeräte enthalten Substanzen, die für die Umwelt nicht neutral sind. Das der Wiederverwertung nicht zugeführte Gerät stellt eine potentielle Gefahr für die Umwelt und Gesundheit der Menschen dar.

* Änderungen vorbehalten.

„Grupa Topex Spółka z ograniczoną odpowiedzialnością“ Spółka komandytowa mit Sitz in Warschau, ul. Pograniczna 2/4 (nachfolgend: „Grupa Topex“) teilt mit, dass alle Urheberrechte auf den Inhalt der vorliegenden Betriebsanleitung (nachfolgend: „Betriebsanleitung“), darunter u. a. derer Text, Bilder, Schemata, Zeichnungen, sowie Anordnung, ausschließlich Grupa Topex angehören und laut Gesetz über das Urheberrecht und verwandte Rechte vom 4. Februar 1994 (GBL 2006 Nr. 90 Pos. 631 mit späteren Änderungen) rechtlich geschützt werden. Das Kopieren, Verarbeiten, Veröffentlichern sowie Modifizieren der gesamten Betriebsanleitung bzw. derer Einzellemente für kommerzielle Zwecke ohne Einwilligung von Grupa Topex in Schriftform ist streng verboten und kann zivil- und strafrechtlich verfolgt werden.



ПЕРЕВОД ОРИГИНАЛЬНОЙ ИНСТРУКЦИИ

ЛЕНТОЧНАЯ ШЛИФОВАЛЬНАЯ МАШИНА 59G392

ВНИМАНИЕ: ПЕРЕД НАЧАЛОМ ЭКСПЛУАТАЦИИ ЭЛЕКТРОИНСТРУМЕНТА СЛЕДУЕТ ВНИМАТЕЛЬНО ПРОЧИТАТЬ ДАННОЕ РУКОВОДСТВО ПО ЭКСПЛУАТАЦИИ И СОХРАНИТЬ ЕГО В КАЧЕСТВЕ СПРАВОЧНОГО МАТЕРИАЛА.

СПЕЦИАЛЬНЫЕ ТРЕБОВАНИЯ БЕЗОПАСНОСТИ

- Ленточную шлифовальную машину можно использовать исключительно для шлифования.
- Ленточная шлифовальная машина не предназначена для стационарной работы.
- Вдыхание пыли, образующейся в результате работы с электроинструментом, опасно для здоровья. В данном случае имеются в виду испарения лакокрасочных материалов, содержащих свинец, пыль некоторых сортов древесины (например, дуба), а также металлическая пыль. Поэтому следует работать с пылеулавливающим оборудованием.
- Запрещается обрабатывать шлифовальной машиной материалы, содержащие асбест.
- Во время шлифования пользоваться защитной маской и противоскользящими очками.
- Рекомендуется пользоваться защитными наушниками.
- Обрабатываемый материал рекомендуется надежно закреплять во время работы, например, в тисках.
- Использовать шлифовальные ленты рекомендуемых размеров.
- Приступая к замене шлифовальной ленты, необходимо отключить шлифовальную машину от сети, вынимая вилку из розетки.
- Во время работы держать и перемещать шлифовальную машину уверенно, обеими руками.
- Соблюдать указания, содержащиеся в общих требованиях безопасности при работе с ручным электроинструментом.

ВНИМАНИЕ! Инструмент служит для работы внутри помещения.

Несмотря на безопасную конструкцию, предпринятые защитные меры и использование средств защиты, всегда существует некоторый остаточный риск получения травмы во время работы.

КОНСТРУКЦИЯ И ПРИМЕНЕНИЕ

Ленточная шлифовальная машина это электроинструмент, приводимый в движение однофазным коллекторным двигателем. Шлифовальная машина не требует защитного заземления (II класс изоляции).

Ленточная шлифовальная машина предназначена для отделочного шлифования изделий из древесины, полирования деревянных и металлических поверхностей с лакокрасочным покрытием, удаления следов коррозии и старых лакокрасочных покрытий, отделки бетонных поверхностей и т.п. Сфера применения инструмента - выполнение строительно-ремонтных, столярных работ, а также всех ручных работ, выполняемых мастерами-любителями.



Запрещается применять электроинструмент не по назначению.

ОПИСАНИЕ К ГРАФИЧЕСКИМ ИЗОБРАЖЕНИЯМ

Перечисленная ниже нумерация касается элементов инструмента, представленных на страницах с графическими изображениями.

1. Вспомогательная рукоятка
2. Крышка угольной щетки
3. Штуцер пылесборника
4. Кожух приводного ремня
5. Регулятор шлифовальной ленты
6. Шлифовальная лента
7. Задняя рукоятка
8. Кнопка включения
9. Фиксатор кнопки включения
10. Направляющий ролик
11. Рычаг механизма натяжения шлифовальной ленты
12. Рычаг блокировки вспомогательной рукоятки
13. Кожух шлифовальной ленты

* Внешний вид приобретенного электроинструмента может незначительно отличаться от изображенного на рисунке

ОПИСАНИЕ К ГРАФИЧЕСКИМ ИЗОБРАЖЕНИЯМ



ВНИМАНИЕ



ВНИМАНИЕ - ОПАСНОСТЬ!



СБОРКА/НАСТРОЙКА



ИНФОРМАЦИЯ

ОСНАЩЕНИЕ И ДОПОЛНИТЕЛЬНЫЕ ПРИНАДЛЕЖНОСТИ

1. Пылесборник - 1 шт.
2. Шлифовальная лента - 1 шт.

ПОДГОТОВКА К РАБОТЕ

УДАЛЕНИЕ ПЫЛИ

Для сохранения обрабатываемой поверхности в чистоте, ленточная шлифовальная машина оснащена пылесборником. Пылесборник прикрепляется к штуцеру (3) (рис. А).

Следует регулярно опорожнять пылесборник, это обеспечит эффективную работу шлифовальной машины. Рекомендуется опорожнять наполовину заполненный пылесборник.

- Подсоединить пылесборник к штуцеру (3).
- Проверить надежное крепление пылесборника, слегка потягивая за него.
- Демонтаж пылесборника осуществляется в последовательности, обратной его монтажу.

ЗАМЕНА ШЛИФОВАЛЬНОЙ ЛЕНТЫ

Приступая к установке шлифовальной ленты убедиться, что кнопка включения электроинструмента находится в положении «выключено», а вверт питания отключен от сети.

- Переместить рычаг механизма натяжения шлифовальной ленты до упора (11) в направлении, указанном стрелкой (рис. В).
- Надеть шлифовальную ленту на ролики (рис. С).
- Вернуть рычаг механизма натяжения шлифовальной ленты (11) в исходное положение (рис. D).

Обратить внимание на то, чтобы направление, указываемое стрелкой на внутренней поверхности шлифовальной ленты, соответствовало направлению, указываемому стрелкой на корпусе шлифовальной машины.

ВСПОМОГАТЕЛЬНАЯ РУКОЯТКА

Вспомогательная рукоятка (1) помогает безопасно держать и вести шлифовальную машину во время работы.

Вспомогательную рукоятку можно зафиксировать в выбранном положении, в зависимости от выполняемой работы.

- Потяните за рычаг блокировки вспомогательной рукоятки (13).
- Установите вспомогательную рукоятку (1) в выбранном положении (рис. J).
- Нажмите на рычаг блокировки вспомогательной рукоятки (13).



РАБОТА/НАСТРОЙКА

ВКЛЮЧЕНИЕ/ВЫКЛЮЧЕНИЕ



Перед подключением шлифовальной машины к сети убедиться, что напряжение сети соответствует номинальному напряжению, указанному на щитке электроинструмента, а кнопка включения находится в положении «выключено».



Перед включением шлифовальной машины взять инструмент обеими руками. Инструмент можно включить только в случае, если он не прикасается к предназначенному для обработки материалу.

Включение - нажать кнопку включения (8) и удерживать во включенном положении.

Выключение - отпустить кнопку включения (8).

Фиксатор кнопки включения (длительная работа)

Включение:

- Нажать кнопку включения (8) и удерживать во включенном положении.
- Нажать кнопку фиксатора (9) (рис. E).
- Отпустить кнопку включения (8).

Выключение:

- Нажать и отпустить кнопку включения (8).

РЕГУЛИРОВКА ПОЛОЖЕНИЯ ШЛИФОВАЛЬНОЙ ЛЕНТЫ (РЕГУЛИРОВКА ПАРАЛЛЕЛЬНОСТИ ОСИ НАПРАВЛЯЮЩИХ РОЛИКОВ)



• Включить шлифовальную машину.

• Во время движения шлифовальной ленты поворачивать регулятор (5) (рис. F) так, чтобы шлифовальная лента двигалась ровно и не съезжала набок (рис. G).



Если шлифовальная лента будет постепенно съезжать набок (что свидетельствует о том, что оси направляющих роликов не параллельны), это приведет к быстрому повреждению инструмента.



Работая со шлифовальной машиной, стараться, чтобы шлифовальная лента была параллельна поверхности обрабатываемого материала. Уверенно держа инструмент за переднюю (1) и заднюю рукоятку (7), следует равномерными движениями перемещать шлифовальную машину вперед и назад.



Запрещается нажимать на шлифовальную машину с чрезмерной силой. Нажимать в месте соприкосновения шлифовальной ленты с обрабатываемым материалом с умеренной силой, равномерно. Чрезмерный нажим на шлифовальную машину вызовет неестественное падение скорости перемещения шлифовальной ленты, чрезмерный перегрев двигателя, повреждение обрабатываемого материала и элементов инструмента. Рекомендуется периодически делать перерывы в работе.

КОЖУХ ШЛИФОВАЛЬНОЙ ЛЕНТЫ



Откидной кожух шлифовальной ленты (14) в поднятом состоянии дает возможность шлифования передней верхней частью шлифовальной ленты, что значительно облегчает работу в труднодоступных местах (рис. K).

ТЕХНИЧЕСКОЕ ОБСЛУЖИВАНИЕ И УХОД

Приступая к каким-либо действиям, связанным со сборкой, регулировкой, ремонтом или обслуживанием, следует обязательно вынуть вилку шнура питания электроинструмента из розетки.

- Шлифовальную машину и ее вентиляционные отверстия содержать в чистоте.
- Для удаления пыли использовать щетку.
- Чистку проводить систематически, каждый раз после завершения работы.
- Запрещается использовать какие-либо абразивные средства/предметы для чистки шлифовальной машины.
- Корпус инструмента чистить мягкой тряпочкой.
- Запрещается применять для чистки бензин, растворитель либо detergенты, которые могут повредить пластмассовые элементы шлифовальной машины.
- После завершения работы опорожнить пылесборник, промыть теплой мыльной водой и тщательно высушить.

ЗАМЕНА ПРИВОДНОГО РЕМНЯ



В случае износа приводного ремня либо неправильной работы шлифовальной машины, требуется замена приводного ремня.

- С помощью отвертки вынуть болт, крепящий кожух приводного ремня (4) и снять кожух.
- Снять приводной ремень с ведущих колес, поворачивая колеса вручную.
- Установку нового приводного ремня выполнить следующим образом:
 - надеть приводной ремень на ведущее колесо большего размера
 - надеть приводной ремень на ведущее колесо меньшего размера.
- Закрепить кожух приводного ремня (4) с помощью крепежного болта.



Убедиться, что приводной ремень правильно расположен на ведущих колесах.



КОНТРОЛЬ ШЛИФОВАЛЬНОЙ ЛЕНТЫ

Так как во время длительной работы одной и той же шлифовальной лентой производительность снижается, ленту необходимо заменять сразу, как только будет замечен ее чрезмерный износ.

СМЕНА УГОЛЬНЫХ ЩЕТОК

Изношенные угольные щетки двигателя (длиной менее 5 мм), щетки с обгоревшей поверхностью или царапинами следует немедленно сменить. Сменить следует обе щетки одновременно.

- Отвинтить крышки щеток (2) (рис. H).
- Вынуть изношенные щетки.
- Удалить угольную пыль сжатым воздухом.
- Вставить новые угольные щетки (щетки должны свободно перемещаться в щеткодержателях).
- Закрепить крышки щеток (2).



После замены угольных щеток следует дать шлифовальной машине поработать на холостом ходу для подгонки рабочей части щеток к коллектору двигателя. Замену угольных щеток поручать исключительно квалифицированному специалисту; использовать только оригинальные запасные части.



Все неполадки должны устраняться уполномоченной сервисной службой производителя.

ТЕХНИЧЕСКИЕ ПАРАМЕТРЫ

НОМИНАЛЬНЫЕ ДАННЫЕ

Ленточная шлифовальная машина	
Параметр	Величина
Напряжение питания	230 В AC
Частота тока питания	50 Гц
Номинальная мощность	800 Вт
Диапазон регулировки скорости шлифовальной ленты, холостой ход	260 м/мин
Шлифовальная поверхность	75 x 146 мм
Размер шлифовальной ленты	75 x 457 мм
Класс защиты	II
Масса	3,1 кг
Год выпуска	2019

ИНФОРМАЦИЯ ОБ УРОВНЕ ШУМА И ВИБРАЦИИ

Уровень акустического давления: $L_{pA} = 90,4$ дБ(A) K = 3 дБ(A)

Уровень акустической мощности: $L_{wA} = 101,4$ дБ(A) K = 3 дБ(A)

Виброускорение: $a_h = 5,244$ м/с² K = 1,5 м/с²

ОХОРОНА СЕРЕДОВИЩА



Электронприбори не следует выбрасывать вместе с домашними отходами. Их следует передать в специальный пункт утилизации. Информацию на тему утилизации может предоставить продавец изделия или местные власти. Электронное и электрическое оборудование, обработавшее свой срок эксплуатации, содержит опасные для окружающей среды вещества. Неутилизированное оборудование представляет потенциальную угрозу для окружающей среды и здоровья людей.

* Оставляем за собой право вводить изменения.

Компания „Grupa Torhex Spółka z ograniczoną odpowiedzialnością“ Spółka komandytowa, расположенная в Варшаве по адресу: ul. Pograniczna 2/4 (далее „Grupa Torhex“) сообщает, что все авторские права на содержание настоящей инструкции (далее „Инструкция“), в т.ч. текст, фотографии, схемы, рисунки и чертежи, а также копирования, принадлежат исключительно компании Grupa Torhex и защищены законами от 4 февраля 1994 года об авторском праве и смежных правах (Вестник законодательных актов RP № 90 поз. 631 с послед. изм.). Копирование, воспроизведение, публикация, изменение элементов инструкции без письменного согласия компании Grupa Torhex строго запрещено и может повлечь за собой гражданскую и уголовную ответственность.

ИНФОРМАЦИЯ О ДАТЕ ИЗГОТОВЛЕНИЯ

**УКАЗАНА В СЕРИЙНОМ НОМЕРЕ,
КОТОРЫЙ НАХОДИТСЯ НА ИЗДЕЛИИ**

Порядок расшифровки информации следующий:

2XXXYYG*****

где

2XXX – год изготовления,

YY – месяц изготовления

G- код торговой марки (первая буква)

***** - порядковый номер изделия

Изготовлено в КНР для GRUPA TOPEX Sp. z o.o. Sp. k., ul. Pograniczna 2/4, 02-285 Warszawa, Польша



ПЕРЕКЛАД ІНСТРУКЦІЇ З ОРИГІНАЛУ

ЛЕНТОЧНА ШЛИФОВАЛЬНА МАШИНА 59G392

ВНИМАНИЕ: ПЕРЕД НАЧАЛОМ ЭКСПЛУАТАЦИИ ЭЛЕКТРОИНСТРУМЕНТА СЛЕДУЕТ ВНИМАТЕЛЬНО ПРОЧИТАТЬ ДАННОЕ РУКОВОДСТВО ПО ЭКСПЛУАТАЦИИ И СОХРАНИТЬ ЕГО В КАЧЕСТВЕ СПРАВОЧНОГО МАТЕРИАЛА.

СПЕЦИАЛЬНЫЕ ТРЕБОВАНИЯ БЕЗОПАСНОСТИ

- Ленточную шлифовальную машину можно использовать исключительно для шлифования.
- Ленточная шлифовальная машина не предназначена для стационарной работы.
- Выдыхание пыли, образующейся в результате работы с электроинструментом, опасно для здоровья. В данном случае имеются в виду испарения лакокрасочных материалов, содержащих свинец, пыль некоторых сортов древесины (например, дуба), а также металлическая пыль. Поэтому следует работать с пылеулавливающим оборудованием.
- Запрещается обрабатывать шлифовальной машиной материалы, содержащие асбест.
- Во время шлифования пользоваться защитной маской и противоосколочными очками.
- Рекомендуется пользоваться защитными наушниками.
- Обрабатываемый материал рекомендуется надежно закреплять во время работы, например, в тисках.
- Использовать шлифовальные ленты рекомендуемых размеров.
- Приступая к замене шлифовальной ленты, необходимо отключить шлифовальную машину от сети, вынимая вилку из розетки.
- Во время работы держать и перемещать шлифовальную машину уверенно, обеими руками.
- Соблюдать указания, содержащиеся в общих требованиях безопасности при работе с ручным электроинструментом.

ВНИМАНИЕ! Инструмент служит для работы внутри помещения.

Несмотря на безопасную конструкцию, предпринятые защитные меры и использование средств защиты, всегда существует некоторый остаточный риск получения травмы во время работы.

КОНСТРУКЦИЯ И ПРИМЕНЕНИЕ

Ленточная шлифовальная машина это электроинструмент, приводимый в движение однофазным коллекторным двигателем. Шлифовальная машина не требует защитного заземления (II класс изоляции).

Ленточная шлифовальная машина предназначена для отделочного шлифования изделий из древесины, полирования деревянных и металлических поверхностей с лакокрасочным покрытием, удаления следов коррозии и старых лакокрасочных покрытий, отделки бетонных поверхностей и т.п. Сфера применения инструмента - выполнение строительно-ремонтных, столярных работ, а также всех ручных работ, выполняемых мастерами-любителями.



Запрещается применять электроинструмент не по назначению.

ОПИСАНИЕ К ГРАФИЧЕСКИМ ИЗОБРАЖЕНИЯМ

Перечисленная ниже нумерация касается элементов инструмента, представленных на страницах с графическими изображениями.

1. Вспомогательная рукоятка
2. Крышка угольной щетки
3. Штуцер пылесборника
4. Кожух приводного ремня
5. Регулятор шлифовальной ленты
6. Шлифовальная лента
7. Задняя рукоятка
8. Кнопка включения
9. Фиксатор кнопки включения
10. Направляющий ролик
11. Рычаг механизма натяжения шлифовальной ленты
12. Рычаг блокировки вспомогательной рукоятки
13. Кожух шлифовальной ленты

* Внешний вид приобретенного электроинструмента может незначительно отличаться от изображенного на рисунке

ОПИСАНИЕ К ГРАФИЧЕСКИМ ИЗОБРАЖЕНИЯМ



ВНИМАНИЕ



ВНИМАНИЕ - ОПАСНОСТИ



СБОРКА/НАСТРОЙКА



ИНФОРМАЦИЯ

ОСНАЩЕНИЕ И ДОПОЛНИТЕЛЬНЫЕ ПРИНАДЛЕЖНОСТИ

1. Пылесборник - 1 шт.
2. Шлифовальная лента - 1 шт.

ПОДГОТОВКА К РАБОТЕ

УДАЛЕНИЕ ПЫЛИ



Для сохранения обрабатываемой поверхности в чистоте, ленточная шлифовальная машина оснащена пылесборником. Пылесборник прикрепляется к штуцеру (3) (рис. А).

Следует регулярно опорожнять пылесборник, это обеспечит эффективную работу шлифовальной машины. Рекомендуется опорожнять наполовину заполненный пылесборник.



- Подсоединить пылесборник к штуцеру (3).
- Проверить надежное крепление пылесборника, слегка потягивая за него.
- Демонтаж пылесборника осуществляется в последовательности, обратной его монтажу.

ЗАМЕНА ШЛИФОВАЛЬНОЙ ЛЕНТЫ



Приступая к установке шлифовальной ленты убедиться, что кнопка включения электроинструмента находится в положении «выключено», а шнур питания отключен от сети.



- Переместить рычаг механизма натяжения шлифовальной ленты до упора (11) в направлении, указанном стрелкой (рис. В).
- Надеть шлифовальную ленту на ролики (рис. С).
- Вернуть рычаг механизма натяжения шлифовальной ленты (11) в исходное положение (рис. D).



Обратить внимание на то, чтобы направление, указываемое стрелкой на внутренней поверхности шлифовальной ленты, соответствовало направлению, указываемому стрелкой на корпусе шлифовальной машины.

ВСПОМОГАТЕЛЬНАЯ РУКОЯТКА



Вспомогательная рукоятка (1) помогает безопасно держать и вести шлифовальную машину во время работы.

Вспомогательную рукоятку можно зафиксировать в выбранном положении, в зависимости от выполняемой работы.

- Потяните за рычаг блокировки вспомогательной рукоятки (13).
- Установите вспомогательную рукоятку (1) в выбранном положении (рис. J).
- Нажмите на рычаг блокировки вспомогательной рукоятки (13).

РАБОТА/НАСТРОЙКА

ВКЛЮЧЕНИЕ/ВЫКЛЮЧЕНИЕ



Перед подключением шлифовальной машины к сети убедиться, что напряжение сети соответствует номинальному напряжению, указанному на щитке электроинструмента, а кнопка включения находится в положении «выключено».



Перед включением шлифовальной машины взять инструмент обеими руками. Инструмент можно включить только в случае, если он не прикасается к предназначенному для обработки материалу.

Включение - нажать кнопку включения (8) и удерживать во включенном положении.

Выключение - отпустить кнопку включения (8).

Фиксатор кнопки включения (длительная работа)

Включение:

- Нажать кнопку включения (8) и удерживать во включенном положении.
- Нажать кнопку фиксатора (9) (рис. E).
- Отпустить кнопку включения (8).

Выключение:

- Нажать и отпустить кнопку включения (8).

РЕГУЛИРОВКА ПОЛОЖЕНИЯ ШЛИФОВАЛЬНОЙ ЛЕНТЫ (РЕГУЛИРОВКА ПАРАЛЛЕЛЬНОСТИ ОСИ НАПРАВЛЯЮЩИХ РОЛИКОВ)

• Включить шлифовальную машину.

• Во время движения шлифовальной ленты поворачивать регулятор (5) (рис. F) так, чтобы шлифовальная лента двигалась ровно и не съезжала набок (рис. G).



Если шлифовальная лента будет постепенно съезжать набок (что свидетельствует о том, что оси направляющих роликов не параллельны), это приведет к быстрому повреждению инструмента.



Работая со шлифовальной машиной, стараться, чтобы шлифовальная лента была параллельна поверхности обрабатываемого материала. Уверенно держа инструмент за переднюю (1) и заднюю рукоятку (7), следует равномерными движениями перемещать шлифовальную машину вперед и назад.



Запрещается нажимать на шлифовальную машину с чрезмерной силой. Нажимать в месте соприкосновения шлифовальной ленты с обрабатываемым материалом с умеренной силой, равномерно. Чрезмерный нажим на шлифовальную машину вызовет неестественное падение скорости перемещения шлифовальной ленты, чрезмерный перегрев двигателя, повреждение обрабатываемого материала и элементов инструмента. Рекомендуется периодически делать перерывы в работе.

КОЖУХ ШЛИФОВАЛЬНОЙ ЛЕНТЫ

Откидной кожух шлифовальной ленты (14) в поднятом состоянии дает возможность шлифования передней верхней частью шлифовальной ленты, что значительно облегчает работу в труднодоступных местах (рис. K).

ТЕХНИЧЕСКОЕ ОБСЛУЖИВАНИЕ И УХОД



Приступая к каким-либо действиям, связанным со сборкой, регулировкой, ремонтом или обслуживанием, следует обязательно вынуть вилку шнура питания электроинструмента из розетки.

- Шлифовальную машину и ее вентиляционные отверстия содержать в чистоте.
- Для удаления пыли использовать щетку.
- Чистку проводить систематически, каждый раз после завершения работы.
- Запрещается использовать какие-либо абразивные средства/предметы для чистки шлифовальной машины.
- Корпус инструмента чистить мягкой тряпочкой.
- Запрещается применять для чистки бензин, растворитель либо детергенты, которые могут повредить пластмассовые элементы шлифовальной машины.
- После завершения работы опорожнить пылесборник, промыть теплой мыльной водой и тщательно высушить.

ЗАМЕНА ПРИВОДНОГО РЕМНЯ



В случае износа приводного ремня либо неправильной работы шлифовальной машины, требуется замена приводного ремня.

- С помощью отвертки вынуть болт, крепящий кожух приводного ремня (4) и снять кожух.
- Снять приводной ремень с ведущих колес, поворачивая колеса вручную.
- Установку нового приводного ремня выполнить следующим образом:
 - надеть приводной ремень на ведущее колесо большего размера
 - надеть приводной ремень на ведущее колесо меньшего размера.
- Закрепить кожух приводного ремня (4) с помощью крепежного болта.



Убедитесь, что приводной ремень правильно расположен на ведущих колесах.



КОНТРОЛЬ ШЛИФОВАЛЬНОЙ ЛЕНТЫ

Так как во время длительной работы одной и той же шлифовальной лентой производительность снижается, ленту необходимо заменять сразу, как только будет замечен ее чрезмерный износ.

СМЕНА УГОЛЬНЫХ ЩЕТОК



Износенные угольные щетки двигателя (длиной менее 5 мм), щетки с обгоревшей поверхностью или царапинами следует немедленно сменить. Сменить следует обе щетки одновременно.

- Отвинтить крышки щеток (2) (рис. Н).
- Вынуть изношенные щетки.
- Удалить угольную пыль сжатым воздухом.
- Вставить новые угольные щетки (щетки должны свободно перемещаться в щеткодержателях).
- Закрепить крышки щеток (2).



После замены угольных щеток следует дать шлифовальной машине поработать на холостом ходу для подгонки рабочей части щеток к коллектору двигателя. Замену угольных щеток поручать исключительно квалифицированному специалисту; использовать только оригинальные запасные части.



Все неполадки должны устраняться уполномоченной сервисной службой производителя.

ТЕХНИЧЕСКИЕ ПАРАМЕТРЫ

НОМИНАЛЬНЫЕ ДАННЫЕ

Ленточная шлифовальная машина	
Параметр	Величина
Напряжение питания	230 В АС
Частота тока питания	50 Гц
Номинальная мощность	800 Вт
Диапазон регулировки скорости шлифовальной ленты, холостой ход	260 м/мин
Шлифовальная поверхность	75 x 146 мм

Размер шлифовальной ленты	75 x 457 мм
Класс защиты	II
Масса	3,1 кг
Год выпуска	2019

ИНФОРМАЦИЯ ОБ УРОВНЕ ШУМА И ВИБРАЦИИ

Уровень акустического давления: $L_{pA} = 90,4$ дБ(А) $K = 3$ дБ(А)

Уровень акустической мощности: $L_{WA} = 101,4$ дБ(А) $K = 3$ дБ(А)

Виброускорение: $a_{hv} = 5,244$ м/с² $K = 1,5$ м/с²

ОХОРОНА СЕРЕДОВИЩА



Зужити продукти, що працюють на електричному живленні, не слід викидати разом з побутовими відходами, а утилізувати в спеціальних закладах. Відомості про утилізацію можна отримати в продавці продукції чи в органах місцевої адміністрації. Відпрацьовані електричні та електронні прилади містять речовини, що не є сприятливими для природного середовища. Обладнання, що не передається до переробки, може становити небезпеку для середовища та здоров'я людини.

* Виробник залишає за собою право вносити зміни.

«Grupa Torhex Spółka z ograniczoną odpowiedzialnością» Spółka komandytowa, z юридичною адресою в Варшаві, ul. Pograniczna 2/4, (тут і далі згадуване як «Grupa Torhex») сповіщає, що всі авторські права на зміст даної інструкції (тут і далі називаної «інструкція»), в тому на її текст, розміщені світлинні, схематичні рисунки, креслення, а також розташування текстових і графічних елементів належать виключно до Grupa Torhex і застереженні відповідно до Закону від 4 лютого 1994 року «Про авторське право і споріднені права» (див. орган державної Польщі «Dz. U.» 2006 № 90 п. 631 з подальш. змі.). Копіювання, переробка, публікація, переробка в комерційних цілях всієї інструкції чи окремих її елементів без письмового дозволу Grupa Torhex суворо заборонено. Недотримання до цієї вимоги тягне за собою цивільну та кримінальну відповідальність.



EREDETI HASZNÁLATI UTASÍTÁS FORDÍTÁSA

SZALAGCSISZOLÓ 59G392

FIGYELEM: AZ ELEKTROMOS KÉZISZERSZÁM ÜZEMBE HELYEZÉSE ELŐTT FIGYELMESEN OLVASSA EL EZT A HASZNÁLATI UTASÍTÁST ÉS ŐRIZZE MEG KÉSŐBBI FELHASZNÁLÁS CÉLJÁRA.

RÉSZLETES BIZTONSÁGI ELŐÍRÁSOK

- A szalagcsiszolót csak csiszolásra szabad használni.
- Tilos a szalagcsiszoló folyamatos üzemű működtetése.
- A csiszolás során keletkező por, különösen az ólomtartalmú festékretegek, az egyes fajtáktól, pl. a tölgy, valamint a fémek csiszolása során keletkező por belélegzése káros az egészségre. Ezért alapszabály a porgyűjtő berendezések alkalmazása.
- Tilos a csiszológéppel azbeszt tartalmú anyagok megmunkálása.
- A csiszolás alatt viseljen légzsévedő félárlapot és a roppenő részecskék elleni védőszemüveget.
- Javasolt a fűvédő tok használata is.
- A megmunkálendő anyagot rögzítse úgy, hogy az el ne mozdulhasson. Befoghatja például szatuba.
- Kizárólag az ajánlott méretű csiszolószalagokat alkalmazza.
- Mielőtt hozzáfogna a csiszolószalag cseréjéhez, áramtalanítsa a csiszológépet a hálózati csatlakozódugó kihúzásával.
- Használat közben a csiszológépet tartsa és mozgassa két kézzel, biztos fogással.
- Minden esetben be kell tartani az elektromos kéziszerszámok általános és részletes biztonsági előírásaiban foglalt szabályokat.

FIGYELEM! A szerszám beltéri alkalmazásra szolgál.

Az önmagában is biztonságos szerkezeti felépítés, a biztonságos megoldások és kiegészítő védőfelszerelések alkalmazása mellett is mindig fennmarad a munkavégzés közben bekövetkező balesetek minimális veszélye.

FELÉPÍTÉS, RENDELTETÉS

A szalagcsiszoló elektromos kéziszerszám, melynek meghajtását egyfázisú, kommutátoros elektromotor végzi. A csiszológép használatához nincs szükség védőföldelésre (II. szigetelési osztály).

A szalagcsiszoló rendeltetése fapelületek kézsre csiszolása, lakkozott fapelületek polírozása, lakkozott fémpelületek kézsre csiszolása, rozsdá- és lakkmaradványok eltávolítása újralakkozás előtt, betonfelületek kikészítő csiszolása, stb. Felhasználási területe kiterjed az építési, felújítási és asztalosipari munkákra, valamint az önállóan végzett otthoni barkácsolás során a legkülönfélébb tevékenységekre.



Tilos az elektromos kéziszerszámot rendeltetésétől eltérő célra alkalmazni.

AZ ÁBRÁK ÁTTEKINTÉSE

Az alkalmazott számozás a külön oldalakon található, a szerszámok részelemeit bemutató ábrák jelöléseit követi.

1. Segédmarkolat
2. Szénkefe fedél
3. A porgyűjtő csatlakozócsonkja
4. A csiszolószalag védőborítása
5. A csiszolószalag futását szabályozó forgatógomb
6. Csiszolószalag
7. Markolat
8. Indítókapcsoló
9. Az indító kapcsoló reteszelő gombja
10. Vezetőörgő
11. Csiszolószalag feszítő kar
12. Segédmarkolat reteszelő kar
13. Csiszolószalag takarófedél

* Előfordulhatnak különbségek a termék és az ábrák között.

AZ ALKALMAZOTT PIKTOGRAMOK MAGYARÁZATA



FIGYELEM



FIGYELMEZTETÉS



ÖSSZESZERELÉS/BEÁLLÍTÁS



TÁJÉKOZTATÓ

TARTOZÉKOK, KIEGÉSZÍTŐ FELSZERELÉSEK

1. Porzsák 1 db
2. Végtelenített szalag 1 db

FELKÉSZÜLÉS AZ ÜZEMBEHELYEZÉSRE

A PORELVEZETÉS

A csiszoló felület tisztaságának megőrzését segítően, a szalagcsiszolóhoz felszereléseként porzsák is tartozik. A porzsákat a (3) porgyűjtő csatlakozócsonkhoz kell csatlakoztatni (**A. rajz**).

A porzsákat rendszeresen ki kell üríteni a csiszológép hatékonyságának megőrzése érdekében. Ajánlott a porzsákat már akkor kiüríteni, amikor az félig telt meg.

• Csatlakoztassa a porzsákat a (3) porgyűjtő csatlakozócsonkra, egyszerűen arra ráhúzza.

• Ellenőrizze a porzsák rögzítését a porgyűjtő csonkon a zsák nyhke megrántásával.

• A porzsák levétele a felrakással ellentétes műveleti sorrendben történik.

A CSISZOLÓSZALAG FELHELYEZÉSE

A csiszolószalag felhelyezésének megkezdése előtt ellenőrizze, hogy az indítókapcsoló kikapcsolt helyzetben van-e, és hogy a hálózati csatlakozódugó ki van-e húzva.

- Tolja el ütközésig a (11) szalagfeszítő kart a nyíl irányában (**B. rajz**).
- Helyezze fel a csiszolószalagot a görgőkre (**C. rajz**).
- Állítsa vissza a (11) szalagfeszítő kart eredeti helyzetébe (**D. rajz**).

Fordítson figyelmet arra, hogy a csiszolószalagon található nyíl iránya megegyezzen a csiszológép házán található nyíl irányával.

SEGÉDMARKOLAT

Az (1) segédmarkolat megkönnyíti a szalagcsiszoló csiszolás közbeni biztos kézbentartását és vezetését.

A segédmarkolatot a végzett munkának megfelelő, komfortot biztosító helyzetbe lehet állítani.

- Húzza ki a segédmarkolatot reteszelő (13) kart.
- Állítsa az (1) segédmarkolatot a kívánt helyzetbe (**J. ábra**).
- Segédmarkolat reteszelő kar

MUNKAVÉGZÉS / BEÁLLÍTÁSOK

A BE- ÉS KIKAPCSOLÁS

A szalagcsiszoló üzembe helyezése előtt minden esetben győződjön meg arról, hogy a hálózati feszültség megegyezik-e a csiszológép gyári adattábláján feltüntetett feszültséggel.

Bekapcsolása előtt ragadja meg erős, biztos fogással a csiszológépet. A csiszológépet csak akkor szabad beindítani, ha a csiszolószalag nem érintkezik a megmunkálendő anyaggal, hanem a fölött fut.

Bekapcsolás – Nyomja meg és tartsa benyomva a (8) indítókapcsolót.

Kikapcsolás – engedje fel a (8) indítókapcsolót.

Az indító kapcsoló reteszélése (folyamatos üzem)

Bekapcsolás:

- Nyomja meg és tartsa benyomva a (8) kapcsológombot.

- Nyomja be az indítókapcsoló (9) reteszt (A. rajz).
- Engedje fel a (8) indítókapcsolót.

Kikapcsolás:

- Nyomja meg és engedje fel a (8) indítókapcsolót.

A CSIZOLÓSZALAG HELYZETÉNEK BEÁLLÍTÁSA (A VEZETŐGÖRGŐK PÁRHUZAMOSÁGÁNAK BESZABÁLYOZÁSA)



- Indítsa el a csizológépet.
- Mikor a csizolószalag fut, forgassa az (5) szalagfutás szabályzó forgatógombot (F. rajz) addig, amíg a csizolószalag egyenletesen nem kezd futni, és már nem mutat az oldalra csúszásra hajlamosságot (G. rajz).



Ha megengedi, hogy a csizolószalag kifuthasson a szélek felé (ami azt jelenti, hogy a vezetőgörgők nem párhuzamosak), a szalag igen hamar tönkre fog menni



Csizolás közben törekedni kell arra, hogy a csizolószalag egyenletesen fejlődjön fel a megmunkált felületre. A csizológépet biztos kézzel tartva az (1) pótkarkolatnál és a (7) karkolatnál fogva egyenletesen kell tolni előre és hátra.



Ne nyomja a csizológépet túl erősen a megmunkálandó felülethez. Gyakoroljon a csizológépre mérsékelt nyomást, ügyelve arra, hogy az egyenletesen oszljon el a csizolószalag és a munkadarab érintkezési felületén. A csizológépre gyakorolt túlzott nyomás a szalagfutás sebességének túlzott csökkenéséhez vezet, a motor túlmelegedését okozza, valamint károsítja a munkadarabot és a csizológép alkatrészeit is. Tartson időnként szünetet munkavégzés közben.



A csizolószalag (14) takarófedelét felhajtva a csizolóláshoz kihasználható a csizolószalag-pálya felső, mellőss szakasza is, ami jelentősen megkönnyíti a nehezen hozzáférhető helyeken a munkát (K. ábra).

KEZELÉS, KARBANTARTÁS



Bármilyen szerelési, beállítási, javítási, karbantartási művelet megkezdése előtt áramtalanítsa a szerszámot a hálózati csatlakozódugó kihúzásával.

- A csizológépet és a házán található szellőzőnyílásokat tartsa tisztán.
- A lerakódott por eltávolítására használjon kefést.
- A csizológépet rendszeresen tisztítsa meg, legjobb, ha ezt minden használat után elvégzi.
- A csizológép tisztításához ne használjon csizolóanyagokat.
- A ház tisztításához puha törülközőt használjon.
- Tilos a tisztításhoz benzin, oldószeres vagy mosószeres használata, ezek károsíthatják a műanyag alkatrészeket.
- A munka befejeztével ürítse ki a porzsákot, magát a zsákot pedig mossa ki szappanos vízben és teljesen szárítsa ki.

A MEGHAJTÓSZÍJ CSERÉJE



Ha a meghajtószíj elhasználódik, a csizológép nem fog megfelelően működni. Ilyen esetben a meghajtószíjat ki kell cserélni.

- Csavarja ki a csavarhúzóval a meghajtószíj (4) borításának rögzítőcsavarját és vegye le a borítást.
- A szíjtárcsák forgatásával csúsztassa le a meghajtószíjat.
- Az új meghajtószíj feltételének menete:
 - tegye fel a meghajtószíjat a nagyobbik szíjtárcsára,
 - a tárcsák forgatásával csúsztassa rá a meghajtószíjat a kisebbik szíjtárcsára.
- Szerelje vissza a meghajtószíj (4) borítását és húzza meg a rögzítőcsavart.



Ellenőrizze, hogy a meghajtószíj szabályosan fekszik-e fel a szíjtárcsákra.

A CSIZOLÓSZALAG ELLENŐRZÉSE



A csizolószalagnak hosszabb idejű használat után csökkenni kezd a hatékonysága. Ha már teljesen elhasználódott, ki kell cserélni.



A SZÉNKEFÉK CSERÉJE

A motor elhasználódott (5 mm-nél rövidebb), elégett vagy elrepedt szénkeféket azonnal ki kell cserélni. A két szénkefét minden esetben együtt kell kicserélni.

- Csavarja ki a szénkefék (2) fedeleit (H. rajz).
- Vegye ki az elhasználódott szénkeféket.
- Fúvassa ki az esetleg felgyülemlett grafitport sűrített levegő segítségével.
- Helyezze be az új szénkeféket (a szénkeféknek lazán kell becsúszniuk a szénkefétartóba).
- Szerelje vissza a szénkefék (2) fedelét.



A szénkefék cseréje után indítsa be a csizológépet terhelés nélkül, és járassa egy darabig, hogy a szénkefék hozzákapjanak a forgórész kommutátorához. A szénkefék cseréjét ajánlott képzett szakemberrel végeztetni, és ajánlott eredeti alkatrészeket használni.



Bármiféle felmerülő meghibásodás javítását bizza a gyártó által kijelölt márkaszervizre.

MŰSZAKI JELLEMZŐK

MŰSZAKI ADATOK

Szalagcsizoló	
Jellemző	Érték
Hálózati feszültség	230 V AC
Hálózati frekvencia	50 Hz
Névleges teljesítmény	800 W
A csizolószalag futási sebessége terhelés nélkül	260 m/min
Az aktív csizolófelület	75 x 146 mm
A csizolószalag méretei	75 x 457 mm
Érintésvédelmi besorolási osztály	II
Tömeg	3,1 kg
Gyártási év	2019

ZAJ- ÉS REZGÉSVÉDELMI ADATOK

Hangnyomás-szint: $L_p = 90,4$ dB(A) $K = 3$ dB(A)

Hangteljesítmény-szint: $L_{w} = 101,4$ dB(A) $K = 3$ dB(A)

Egyenértékű súlyozott rezgégyorsulás: $a_n = 5,244$ m/s² $K = 1,5$ m/s²

KÖRNYEZETVÉDELLEM



Az elektromos üzemi termékek nem dobják ki a házi szeméttel, hanem azt adja le hulladékkézelésre, hulladékgyűjtésre szakosodott helyen. A hulladékkézeléssel kapcsolatos kérdéseire választ kaphat a termék kereskedőjétől, vagy a helyi hatóságoktól. Az elhasznált elektromos és elektronikai berendezések a természeti környezetre ható anyagokat tartalmaznak. A hulladékkézelésnek, újrahasznosításnak nem alávetett berendezések potenciális veszélyforrást jelentenek a környezetre és az emberi egészség számára.

* A változtatás joga fenntartva!

A „Grupe Topex Spółka z ograniczoną odpowiedzialnością” Spółka komandytowa (székhelye: Varsó, ul. Pograniczna 2/4) (a továbbiakban: „Grupe Topex”) kijelenti, hogy a jelen használati utasítás (továbbiakban „Használati Utasítás”) tartalmával – ideértve többek között annak szövegével, a felhasznált fényképekkel, vázlatokkal, rajzokkal, valamint a formai megjelenéssel – kapcsolatos összes szerzői jog a Grupe Topex kizárólagos tulajdonát képezi és mint ilyen, jogi védelem alatt állnak, az 1994. február 4-i, a szerzői és ahhoz hasonló jogokról szóló törvényben foglaltak szerint (Dz.U. (Törvénykönyv) 2006. évf. 90. szám 631. tétel, a későbbi változásokkal). A Használati Utasítás egészének vagy bármely részletének hasznosításra céljából történő másolása, feldolgozása, közzététele, megváltoztatása a Grupe Topex írásos engedélye nélkül polgári jogi és büntetőjogi felelősségre vonás terhe mellett szigorúan tilos.



TRADUCERE A INSTRUCȚIUNILOR ORIGINALE

MASINA DE SLEFUIT CU BANDA 59G392

NOTA : INAINTE DE UTILIZAREA SCULELOR ELECTRICE TREBUIE SĂ CITEȘTI ATENT PREZENTELE INSTRUCȚIUNI. INSTRUCȚIUNILE TREBUIE PĂSTRATE PENTRU VIITOR.

PRINCIPII AMANUNTITE DE SECURITATE

- Mașina de șlefuit cu bandă poate fi utilizată doar la șlefuire.
- Nu este permis de a o utiliza în acționare staționară.
- Inhalarea prafului cu caracter abraziv este periculoasă pentru sănătate. Este vorba de vapori din vopsele cu conținut de plumb, din unele specii de lemne, de exlemn de stejar, vapori de metal. Deci pentru a evita inhalarea acestor vapori, se recomandă utilizarea sistemelor de evacuarea lor.
- Nu este permis de a prelucra, cu mașina de șlefuit cu bandă, nici un fel de materiale cu conținut de asbest.
- În timpul lucrului cu mașina de șlefuit trebuie să-ți aperi fața cu mască și ochelari de protecție.
- Se recomandă deasemeni să ai antifoane.
- Materialul prelucrat trebuie să fie fixat, de ex. în ghință pentru a evita posibilitatea deplasării lui.
- Trebuie utilizate exclusiv doar benzi abrazive de mărimea recomandată.
- Înainte de a schimba banda abrazivă, mașina de șlefuit trebuie deconectată de la alimentare cu tensiune scoțând ștecurul ei din priză de alimentare.
- În timpul lucrului, mașina de șlefuit trebuie ținută și deplasată cu ambele mâini.
- Totdeauna trebuie respectate toate prescrierile cuprinse în instrucțiunile generale și amănunțite referitor la securitatea utilizării uneltelor manuale electrice.

Remarcă! Utilajul servește la lucrări în interiorul încăperilor.

Cu toate că am proiectat construcția cioanului cât se poate de sigură, cu toate că în timpul lucrului se utilizează mijloace de protecție cât și mijloace suplimentare de securitate, totuși există riscul remanent de a suferi leziuni.

CONSTRUCTIA SI DESTINATIA

Mașina de șlefuit cu bandă este utilaj electric manual, acționată de motor monofazic cu colector. Mașina de șlefuit nu necesită împământare (are izolație de clasa II).

Mașina de șlefuit este destinată pentru șlefuirea suprafețelor produselor din lemn, acoperite cu lac, pentru lustruirea finală a suprafețelor metalice, pentru eliminarea ruginei sau a lacului înainte de revopsire , pentru lustruirea finală a suprafețelor de beton etc. Mașina de șlefuit poate fi utilizată în domeniul executării lucrărilor de renovare în construcții, în tâmplărie cât și în tot felu de lucrări de activitate a amatorilor (de meșterire).



Nu folosiți instrumentul contrar scopului său.

DESCRIEREA PĂRȚILOR GRAFICE

Numerale de mai jos se referă doar la elementele utilajului prezentat în paginile grafice ale prezentei instrucțiuni.

1. Mâner suplimentar
2. Capacul periei de carbune
3. Racord pentru eliminarea prafului
4. Apărătoarea curelei de acționare
5. Buton de reglarea benzii abrazive
6. Banda abrazivă
7. Mâner principal
8. Întrerupător
9. Buton de blocarea întrerupătorului
10. Rolă de ghidaj

11. Levierul întinderii benzii abrazive
12. Pârghia de blocare a mânerului suplimentar
13. Apărătoarea curelei abrazive

* Pot apare mici diferențe între figură produs.

DESCRIEREA SEMNELOR GRAFICE



ATENȚIE



AVERTISIMENT



MONTAJ / ASEZARI



INFORMATII

INZESTRAREA SI ACESORIILE

1. Sac pentru praf - 1 buc.
2. Banda abrazivă - 1 buc.

PREGATIREA PENTRU LUCRU

EVACUAREA PRAFULUI

Pentru a menține curată suprafața prelucrată la mașina de șlefuit este adăugat sac pentru adunarea prafului. Sacul se conectează la racordul de evacuarea prafului (3) (fig A).

Acționarea mașinei de șlefuit va avea un debit mai mare în cazul în care sacul va fi golit regulat. Se recomandă de a goli sacul atunci când este umplut până la jumătate.

• Instalarea sacului pe racordul pentru evacuarea prafului (3) se face prin amplasarea lui pe racord.

- Verifică dacă sacul este bine amplasat pe racord, trăgând ușor de el.
- Demontarea sacului pentru praf se face în mod invers față de instalare.

INSTALAREA BENZII ABRATIVE

Înainte de instala banda abrazivă, verifică dacă întrerupătorul este pe poziția deconectat și dacă cablul de alimentare cu tensiune este deconectat de la priză .

- Deplasează levierul de întinderea benzii abrazive (11) în direcția aratăată de săgeată (fig B) până vei simți rezistență.
- Pune banda abrazivă pe role (fig C).
- Deplaseazălevierul de întinderea benzii abrazive (11) pe poziția primară (fig D).



Verifică dacă direcția săgeții de pe verso-ul benzii abrazive corespunde cu direcția săgeții de pe carcasa mașinei de șlefuit.

MÂNERUL SUPPLEMENTAR

Mânerul suplimentar (1) ușurează exploatarea și conducerea mașinii de șlefuit în momentul șlefuirii. Există posibilitatea de a regla mânerul suplimentar în direcția dorită în momentul activității de lucru.

- Trageți pârghia de blocare a mânerului suplimentar (13)
- Reglați mânerul suplimentar în direcția dorită (fig. J)
- Apăsăți pârghia de blocare a mânerului suplimentar(13)

LUCRUL / AJUSTAREA

PORNIREA / OPRIREA



Înainte de a conecta mașina de șlefuit la rețea, trebuie verificat dacă tensiunea de alimentare corespunde cu tensiunea de pe plăcța de fabricație a mașinei de șlefuit, cât și dacă întrerupătorul este pe poziția deconectat.



Pornind mașina de șlefuit, ține-o sigur cu ambele mâni. Mașina de șlefuit poate fi pornită numai în cazul în care banda abrazivă este îndepărtată de materialul prevăzut pentru prelucrat.

Pornirea:

- Apasă butonul întrerupătorului (8) și ține-l apăsat

Oprirea:

- Eliberează apăsarea butonului întrerupătorului (8).

Blocarea întrerupătorului (lucru de lungă durată)

Pornirea:

- Apasă butonul întrerupătorului (8) și ține-l apăsat în această poziție
- Apasă butonul de blocarea întrerupătorului (9) (fig E).
- Ușurează apăsarea butonului întrerupătorului (8).

Oprirea:

- Apasă și ușurează apăsarea butonului întrerupătorului (8).

REGLAREA AȘEZĂRII BENZII ABRAZIVE (REGLAREA PARALELITĂȚII ROLELOR DE GHIDARE)



- Pornește mașina de șlefuit
- În timpul deplasării benzii abrazive, rotește butonul de reglarea benzii (5) (fig F) cu scopul menținerii deplasării benzii fără a avea tendința de ieșire spre margini (fig G).



În cazul în care banda va tinde spre marginile mașinei de șlefuit înseamnă că rotele nu sunt paralele) banda se va uza prea repede.



În timpul utilizării mașinei de șlefuit, trebuie ca suprafața benzii și suprafața materialului prelucrat să fie paralele. Ținând sigur de mânerul suplimentar (1) și de mânerul principal (7) mașina de șlefuit trebuie deplasată uniform spre înainte și înapoi.



Nu apăsa exagerat asupra mașinei de șlefuit. Apăsarea trebuie să fie moderată și repartizată uniform pe suprafața contactului benzii abrazive față de suprafața materialului prelucrat. Apăsarea exagerată asupra mașinei de șlefuit cauzează încetinirea nenormală a vitezelor de deplasarea benzii abrazive, supraîncălzirea motorului, defectarea materialului prelucrat cât și defectarea unelor elemente ale mașinei de șlefuit. Trebuie făcute întreruperi de lucru periodice.

APĂRĂTOAREA CURELEI ABRAZIVE



Înclinarea apărătoarei curelei abrazive (14) după ridicare permite la șlefuirea cu partea de sus a curelei abrazive, care cu siguranță ușurează lucrul în zonele dificile de pătrundere. (fig. K)

DESERVIREA SI INTRETINEREA



Înainte de orice activități referitor la instalare, reglare, deservire sau reparație, deconectează scula electrică de la alimentarea cu tensiune scoțând ștecărul din priză.

- Mașina de șlefuit și rosturile de ventilare trebuie să fie totdeauna curate.
- Eliminarea prafului se face cu perie.
- Mașina de șlefuit trebuie curățată regulat, dar cel mai bine dacă va fi curățată după terminarea fiecărui lucru.
- Curățând mașina de șlefuit nu întrebuințați nici un fel de obiecte abrazive.
- Curățarea carcasi poate fi făcută doar cu cârpă moale.
- Nu este permis de a utiliza la curățat benzină și nici solvenți sau detergenți, care ar putea defcta elementele din plastic ale mașinei de șlefuit.
- După terminarea lucrului sacul pentru praf trebuie golit, iar sacul spălat în apă cu săpun apoi bine uscat.

SCHIMBAREA CURELEI DE ACȚIONARE



Dacă cureaua de acționare este uzată mașina de șlefuit nu funcționează propriu. Este necesară schimbarea curelei de acționare.

- Cu o șurubelniță slăbește strângerea a șurubul de fixarea apărătoarei curelei de acționare (4) care trebuie înlăturată.
- Cureaua se dă jos rotind manual roțile de acționare.
- Montarea curelei de acționare noi se face în felul următor :
 - cureaua se pune pe roata de acționare, mai mare.
 - rotind roțile de acționare, cureaua se pune pe roata de acționare

mai mică.

- Montează apărătoarea curelei de acționare (4) și înșurubează șurubul de fixare.



Verifică așezarea curelei de acționare pe ambele roți de acționare.



CONTROLAREA BENZII ABRAZIVE

Utilizând o perioadă lungă de timp aceeași bandă abrazivă scade eficiența de lucru, observând că eficiența nu este satisfăcătoare banda trebuie înlocuită cu alta nouă.



ÎNLOCUIREA PERIILOR DE CARBUNE

Cărbunii motorului uzați (mai scurți de 5 mm), arși sau plezniți trebuie imediat înlocuiți cu alții noi. Totdeauna, ambii cărbuni trebuie schimbați simultan.

- Desfă capacele periiilor (2) (fig H).
- Scoate cărbunii uzați.
- Cu un jet de aer comprimat elimină eventulul praf adunat.
- Introdu cărbunii noi (trebuie să intre lejer în port perii).
- Montează laloc capacele periiilor (2).



După schimbarea periiilor mașina de șlefuit trebuie pornită fără sarcină, permițând-ui să meargă un timp scurt, pentru ca periiile să se „așeze” pe colectorul motorului. Se recomandă, ca schimbarea periiilor să fie făcută exclusiv de persoană calificată în acest domeniu și care va întrebuința doar piese originale.



Tot felul de defecte trebuie să fie eliminate de un servis autorizat al producătorului.

PARAMETRII TEHNICI

DATE NOMINALE

Mașina de șlefuit cu bandă	
Parametrul	Valoarea
Tensiunea de alimentare	230 V AC
Frecvența de alimentare	50 Hz
Putere nominală	800 W
Gama vitezelor deplasării benzii abrazive, fără sarcină	260 m/min
Suprafața activă de șlefuire	75 x 146 mm
Dimensiunile benzii abrazive	75 x 457 mm
Clasa protejării	II
Greutatea	3,1 kg
Anul fabricației	2019

DATE REFERITOR LA ZGOMOT SI VIBRAȚII

Nivelul presiunii acustice: $L_{p_A} = 90,4 \text{ dB(A)}$ $K = 3 \text{ dB(A)}$

Nivelul puterii acustice: $L_{W_A} = 101,4 \text{ dB(A)}$ $K = 3 \text{ dB(A)}$

Valoarea accelerației vibrațiilor: $a_v = 5,244 \text{ m/s}^2$ $K = 1,5 \text{ m/s}^2$

PROTECȚIA MEDIULUI



Produsele cu alimentare electrică nu trebuie aruncate împreună cu deșeurile menajere, ele trebuie predate pentru eliminare unor unități speciale. Informațiile cu privire la eliminarea acestora sunt deținute de vânzătorul produsului sau de autoritățile locale. Echipamentul electric și electronic uzat conține substanțe care nu sunt indiferente pentru mediul înconjurător. Echipamentul neusup reciclierii constituie un pericol potențial pentru mediu și sănătatea umană.

* Se rezervă dreptul de a face schimbări.

*Grupa Topex SRL Societate comanditară cu sediul în Varșovia str.Progancinca 2/4 (în continuare "Grupa Topex") informează că, toate drepturile de autor referitor la instrucțiunile prezente (în continuare "instrucțiunile") atât conținutul, fotografiile, schemele, desenele cât și compoziția, aparțin exclusiv Grupa Topex-ului fiind ocrotite de drept în baza legii din 4 februarie 1994, referitor la dreptul autorului și similare (Legea 2006 nr.90 poz.631 cu republicările ulterioare). Copierea, schimbarea, publicarea, modificarea parțială sau totală cu scop comercial fără acceptarea în scris a Grupa Topex-ului, este strict interzisă și poate fi trasă la răspundere de drept civil și penal.



PŘEKLAD PŮVODNÍHO NÁVODU K POUŽÍVÁNÍ

PÁSOVÁ BRUSKA 59G392

POZOR: PŘED ZAHÁJENÍM POUŽÍVÁNÍ ELEKTRICKÉHO NÁŘADÍ SI PEČLIVĚ PŘEČTĚTE TENTO NÁVOD A USCHOVEJTE JEJ PRO POZDĚJŠÍ POTŘEBU.

PODROBNÉ BEZPEČNOSTNÍ POKYNY

- Pásovou brusku používejte výhradně k broušení.
- Stacionární použití je nepřipustné.
- Vdechování prachu vznikajícího při broušení povrchů natřených barvami na bázi olova, prachu z některých druhů dřeva, např. dubového, kovového prachu je zdraví škodlivé. Z tohoto důvodu je rovněž nutno vždy používat zařízení pro shromažďování prachu.
- Neobrábějte bruskou žádné materiály obsahující azbest.
- Při broušení používejte ochrannou polomasku a uzavřené brýle na ochranu proti odprýskávajícímu povrchu.
- Doporučuje se používání chráničů sluchu.
- Obráběný materiál je třeba připravit, aby nedošlo k jeho posunutí. Materiál můžete upevnit např. do svěráku.
- Používejte výhradně brusné pásy doporučených rozměrů.
- Před provedením výměny brusného pásu brusku odpojte od napájení vyjmutím zástrčky napájecího kabelu ze síťové zásuvky.
- Při práci brusku pevně držte oběma rukama a přemísťujte ji.
- Vždy dodržujte všeobecné a podrobné bezpečnostní pokyny pro používání ručního elektrického nářadí.

POZOR! Zařízení slouží k práci v uzavřených prostorech.

I přes použití konstrukce bezpečné z podstaty věci, používání zajišťujících prostředků a dodatečných ochranných prostředků, vždy existuje reziduální riziko poranění během práce.

KONSTRUKCE A URČENÍ

Pásová bruska je ručním elektrickým nářadím, které je poháněno jednofázovým komutátorovým motorem. Bruska nevyžaduje ochranné uzemnění (II. třída izolace).

Pásová bruska je určena k povrchovému finálnímu broušení dřevěných výrobků, leštění lakovaných dřevěných povrchů, finálnímu leštění lakovaných kovových povrchů, odstraňování rzi či zbytků laku před opětovným nalakováním, ke konečné úpravě betonových povrchů apod. Používá se při provádění rekonstrukčních, stavebních, truhlářských a veškerých kutilských prací.



Elektrické nářadí je nutno používat v souladu s jeho určením.

POPIS STRAN S VYOBRAZENÍMI

Níže uvedené číslování se vztahuje k prvkům zařízení znázorněným na vyobrazeních v tomto návodu.

1. Pomocná rukojeť
2. Kryt uhlíkového kartáče
3. Hrdlo pro odvádění prachu
4. Kryt hnacího řemene
5. Otočný knoflík pro regulaci brusného pásu
6. Brusný pás
7. Hlavní rukojeť
8. Zapínač
9. Tlačítko pro blokování zapínače
10. Vodicí kladka
11. Páčka pro napnutí brusného pásu
12. Páčka pro blokování pomocné rukojeti
13. Kryt brusného pásu

* Skutečný výrobek se může lišit od vyobrazení.

POPIS POUŽITÝCH GRAFICKÝCH OZNAČENÍ



POZOR



UPOZORNĚNÍ



MONTÁŽ / NASTAVENÍ



INFORMACE

VYBAVENÍ A PŘÍSLUŠENSTVÍ

1. Sáček na prach - 1 ks
2. Nekonečný pás - 1 ks

PŘÍPRAVA K PRÁCI

ODVÁDĚNÍ PRACHU



Pásová bruska je vybavena sáčkem na prach za účelem udržení čistoty obráběného povrchu. Sáček na prach se instaluje na hrdlo pro odvádění prachu (3) (**obr. A**).

Sáček na prach pravidelně vyprazdňujte, aby byla zaručena správná funkce brusky. Doporučuje se vyprazdňovat sáček již tehdy, když je naplněn pouze z poloviny.



• Namontujte sáček na prach nasunutím na hrdlo pro odvádění prachu (3).

• Zkontrolujte pevnost uchycení sáčku na prach lehkým potáhnutím za sáček.

• Demontáž sáčku na prach probíhá v opačném pořadí.

NASAZENÍ BRUSNÉHO PÁSU



Před nasazením brusného pásu se přesvědčte, zda je zapínač v poloze vypnuto a zda je napájecí kabel vytažený ze síťové zásuvky.



• Přemístěte páčku pro napnutí brusného pásu (11) na doraz ve směru znázorněném šipkou (**obr. B**).

• Nasadte brusný pás na kladky (**obr. C**).

• Přemístěte páčku pro napnutí brusného pásu (11) do původní polohy (**obr. D**).



Je třeba dbát na to, aby směr šipky umístěné na zadním povrchu brusného pásu odpovídal směru šipky na krytu pásové brusky.



POMOCNÁ RUKOJEŤ

Pomocná rukojeť (1) usnadňuje bezpečné držení a vedení brusky během broušení.

Pomocnou rukojeť lze nastavit do zvolené polohy, která je vhodná pro danou činnost.

• Odtáhněte páčku pro blokování pomocné rukojeti (13).

• Nastavte pomocnou rukojeť (1) do zvolené polohy (**obr. J**).

• Stlačte páčku pro blokování pomocné rukojeti (13).

PROVOZ / NASTAVENÍ

ZAPÍNÁNÍ / VYPÍNÁNÍ



Před připojením brusky k napájecí síti se vždy přesvědčte, zda síťové napětí odpovídá jmenovitému napětí uvedenému na typovém štítku, který je umístěn na elektrickém nářadí, a zda je zapínač v poloze vypnuto.



Před zapnutím brusku pevně uchopte oběma rukama. Brusku zapínejte pouze tehdy, když je nadzvednutá nad materiálem, který má být obráběn.

Zapínání - stisknete tlačítko zapínače (8) a přidržte je v této poloze.

Vypínání - uvolněte stisk tlačítka zapínače (8).

Blokování zapínače (nepřetržitý chod)

Zapínání:

- Stisknete tlačítko zapínače (8) a přidržte je v této poloze.

- Stisknete tlačítko pro blokování zapínače (9) (obr. E).
- Uvolníte stisk tlačítka zapínače (8).

Vypínání:

- Stisknete a uvolníte tlačítko zapínače (8).

REGULACE BRUSNÉHO PÁSU (SEŘÍZENÍ ROVNOBĚŽNOSTI OS VODIČÍCH KLADEK)



- Zapněte brusku.
- Když se brusný pás pohybuje, otáčejte otočným knoflíkem pro regulaci brusného pásu (5) (obr. F) tak, aby se brusný pás posouval rovně a nesjížděl do stran (obr. G).



V případě, že bude brusný pás pomalu sjíždět na boční stranu brusky (což znamená, že osy kladek nejsou rovnoběžné), dojde k rychlému poškození pásu.



Při broušení by měl být povrch brusného pásu rovnoběžný s povrchem obráběného materiálu. Držte brusku za pomocný úchyt (1) a hlavní rukojeť (7) a posouvejte ji stejnoměrně dopředu a dozadu.



Na brusku příliš netlačte. Přítlak by měl být mírný a stejnoměrně rozložený po styčné ploše brusného pásu a obráběného materiálu. Příliš silný tlak na brusku vede k abnormálnímu poklesu rychlosti posuvu brusného pásu, přehřátí motoru, poškození obráběného materiálu a součástí brusky. Je třeba dělat pravidelné přestávky v práci.

KRYT BRUSNÉHO PÁSU



Odklápací kryt brusného pásu (14) po nadzvednutí umožňují broušení přední horní části brusného pásu, což do značné míry usnadňuje práci na těžko dostupných místech (obr. K).

PÉČE A ÚDRŽBA



Před zahájením jakýchkoliv činností spojených s instalací, seřizováním, údržbou nebo opravami elektrického nářadí je nutno vytáhnout zástrčku kabelu ze síťové zásuvky.

- Vždy udržujte brusku a ventilační štěrbinu v čistotě.
- K odstraňování brusného prachu používejte kartáče.
- Brusku pravidelně čistěte, pokud možno vždy po dokončení činnosti.
- K čištění brusky nepoužívejte žádné abrazivní prostředky.
- K čištění krytu používejte měkký hadřík.
- Nikdy k čištění nepoužívejte benzín, rozpouštědla nebo čisticí prostředky, které by mohly poškodit plastové součásti brusky.
- Po dokončení činnosti vyprázdněte sáček na prach, omýjte sáček v teplé vodě s mýdlem a pečlivě jej osušte.

VÝMĚNA HNACÍHO ŘEMENE



Je-li hnací řemen opotřebovaný, pak bruska nefunguje správně. V takovém případě je nutná výměna hnacího řemene.

- Šroubovákem vyšroubujte upevňovací šroub krytu hnacího řemene (4) a kryt sejměte.
- Ručně otáčejte hnacími koly, sesuňte z nich hnací řemen a sejměte jej.
- Montáž nového hnacího řemene se provádí následujícím způsobem:
 - nasadte hnací řemen na větší hnací kolo.
 - otáčejte koly a nasuňte hnací řemen na menší hnací kolo.
- Namontujte kryt hnacího řemene (4) a utáhněte upevňovací šroub.



Přesvědčte se, zda je hnací řemen správně umístěn na obou hnacích kolech.



KONTROLA BRUSNÉHO PÁSU

Při delším používání stejného brusného pásu klesá účinnost, proto je třeba pás vyměnit, jakmile zpozorujete jeho nadměrné opotřebení.

VÝMĚNA UHLÍKOVÝCH KARTÁČŮ



Opotřebované (kratší než 5 mm), spálené nebo prasklé uhlíkové kartáče motoru je třeba neprodleně vyměnit. Vždy je třeba vyměnit současně oba kartáče.

- Odšroubujte kryty kartáčů (2) (obr. H).
- Vyjměte opotřebované kartáče.
- Odstraňte případný uhlíkový prach pomocí stlačeného vzduchu.
- Vložte nové uhlíkové kartáče (kartáče by měly jít volně zasunout do držáků kartáčů).
- Namontujte kryty kartáčů (2).



Po provedení výměny kartáčů brusku spusťte bez zatížení a vyčkejte chvíli, až se kartáče přizpůsobí komutátoru motoru. Uhlíkové kartáče by měla vyměňovat pouze kvalifikovaná osoba za použití originálních dílů.



Veškeré závady je nutno nechat odstranit u autorizovaného servisu výrobce.

TECHNICKÉ PARAMETRY

JMENOVITÉ ÚDAJE

Pásová bruska	
Parametr	Hodnota
Napájecí napětí	230 V AC
Napájecí kmitočet	50 Hz
Jmenovitý výkon	800 W
Rozsah rychlosti posuvu brusného pásu bez zatížení	260 m/min
Brusný záběr	75 x 146 mm
Rozměry brusného pásu	75 x 457 mm
Třída ochrany	II
Hmotnost	3,1 kg
Rok výroby	2019

ÚDAJE O HLUKU A VIBRACÍCH

Hladina akustického tlaku: $L_{p_A} = 90,4 \text{ dB(A)}$ $K = 3 \text{ dB(A)}$

Hladina akustického výkonu: $L_{w_A} = 101,4 \text{ dB(A)}$ $K = 3 \text{ dB(A)}$

Vážená hodnota zrychlení vibrací: $a_{h_v} = 5,244 \text{ m/s}^2$ $K = 1,5 \text{ m/s}^2$

OCHRANA ŽIVOTNÍHO PROSTŘEDÍ



Elektricky napájené výrobky nevyhazujte spolu s domácím odpadem, nýbrž je odevzdejte k likvidaci v příslušných závodních pro zpracování odpadu. Informace ohledně likvidace Vám poskytne prodejce nebo místní úřady. Použitá elektrická a elektronická zařízení obsahují látky škodlivé pro životní prostředí. Nerecyklováná zařízení představují potenciální nebezpečí pro životní prostředí a zdraví osob.

* Právo na provádění změn je vyhrazeno.

„Grupa Topex Spółka z ograniczoną odpowiedzialnością“ Spółka komandytowa se sídlem ve Varšavě, na ul. Pograniczna 2/4 (dále jen: „Grupa Topex“) informuje, že veškerá autorská práva k obsahu tohoto návodu (dále jen: „návod“), včetně mj. textu, použitých fotografií, schémat, výkresů a také jeho uspořádání, náleží výhradně firmě Grupa Topex a jsou právně chráněna podle zákona ze dne 4. února 1994, o autorských právech a právech příbuzných (sbírka zákonů z roku 2006 č. 90 položka 631 s pozdějšími změnami). Kopírování, zpracovávání, zveřejňování či modifikování celého návodu jakékoli jeho jednotlivých částí pro komerční účely bez písemného souhlasu firmy Grupa Topex je přísně zakázáno a může mít za následek občanskoprávní a trestní stíhání.



PREKLAD PŔOVODNÉHO NÁVODU NA POUŽITIE

PÁSOVÁ BRÚSKA 59G392

POZOR: SKŔR, AKO ZAČNETE POUŽÍVAŤ TOTO ELEKTRICKÉ NÁRADIE, JE POTREBNÉ SI POZORNE PREČÍŤAŤ TENTO NÁVOD A USCHOVAŤ HO NA ĎALŠIE POUŽITIE.

DETAILNÉ BEZPEČNOSTNÉ PREDPISY

- Pásovú brúsku používajte iba na brúsenie.
- Nepoužívajte ju ako stacionárne brúsne zariadenie.
- Vdychovanie prachu ako je prach z farieb na báze olova, prach z niektorých druhov dreva, napr. dubového, kovový prach, je zdraviu nebezpečné. Preto je tiež vhodné zvyknúť si pracovať vždy so zariadením na zachytávanie prachu.
- Nie je dovolené brúskou obrábať akékoľvek materiály obsahujúce azbest.
- Pri brúsení používajte ochranný respirátor a chrániče očí.
- Odporúča sa používať ochranné slúchadlá.
- Obrábaný materiál upevnite, aby ste zabránili jeho posúvaniu. Materiál môžete upevniť napríklad vo zveráku.
- Používajte výhradne brúsne pásy odporúčané veľkosti.
- Pred výmenou brúsnych pásov odpojte brúsku od napájania tak, že vytiahnete konektor napájacieho kábla zo sieťovej zásuvky.
- Pri práci brúsku držte a presúvajte, držiac ju pevne oboma rukami.
- Vždy dodržiavajte pokyny vo všeobecných aj detailných bezpečnostných predpisoch na obsluhu ručných elektrických náradí.

POZOR! Zariadenie slúži na prácu v interiéri.

Napriek použitiu vo svojej podstate bezpečnej konštrukcie, používaníu bezpečnostných prostriedkov a dodatočných ochranných prostriedkov, vždy existuje minimálne riziko vzniku úrazov pri práci.

KONŠTRUKCIA A POUŽITIE

Pásová brúška je ručné elektrické náradie poháňané jednofázovým komutátorovým motorom. Brúška si nevyžaduje ochranné uzemnenie (izolácia 2. triedy).

Pásová brúška je určená na povrchové brúsenie drevených výrobkov, leštenie drevených povrchov pokrytých lakom, finálne leštenie lakovaných kovových povrchov, odstraňovanie hrdze alebo zvyškov laku pred opätovným lakovaním, upravovanie betónových plôch atď. Môže sa používať v oblasti vykonávania opravársko-stavebných a stolárskych prác, ako aj všetkých činností z oblasti domáceho majstrovania.



Elektrické náradie nepoužívajte v rozpore s jeho určením.

VYSVETLVKY KU GRAFICKEJ ČÁSTI

Nižšie uvedené číslovanie sa vzťahuje na súčasti zariadenia zobrazené v grafickej časti tohto návodu.

1. Pomocná rukoväť
2. Kryt uhlíkovej kešky
3. Hrdlo na odvádzanie prachu
4. Kryt hnacieho remeňa
5. Kolesko na nastavovanie brúsneho pásu
6. Brúsny pás
7. Hlavná rukoväť
8. Spínač
9. Aretačné tlačidlo spínača
10. Vodiaci valček
11. Napínacia páčka brúsneho pásu
12. Aretačná páčka pomocnej rukoväte
13. Kryt brúsneho pásu

* Obrázok s výrobkom sa nemusia zhodovať.

VYSVETLVKY POUŽITÝCH GRAFICKÝCH ZNAČIEK



POZOR



UPOZORNENIE



MONTÁŽ/NASTAVENIA



INFORMÁCIA

VYBAVENIE A PRÍSLUŠENSTVO

1. Vrecko na prach - 1 ks
2. „Nekonečný“ brúsny pás - 1 ks

PRED UVEDENÍM DO PREVÁDZKY

ODVÁDZANIE PRACHU



Aby bola udržaná čistota obrábanej plochy, pásová brúška má pripojené vrecko na prach. Vrecko na prach sa inštaluje na hrdlo na odvádzanie prachu (3) (**obr. A**).

Vrecko na prach treba pravidelne vyprázdňovať, čo zaručuje výkonnú prácu brúsky. Odporúča sa vyprázdňovať vrecko na prach už jeho naplnení do polovice.



- Namontujte vrecko na prach na hrdlo na odvádzanie prachu (3) tak, že ho nasuniete na hrdlo.
- Skontrolujte spoľahlivosť osadenia vrecka na prach tak, že za vrecko ľahko potiahnete.
- Demontáž vrecka na prach sa vykonáva v opačnom poradí ako jeho montáž.

ZAKLADANIE BRÚSNEHO PÁSU



Skôr, ako prístupíte k zakladaniu brúsneho pásu, uistite sa, či je spínač v polohe „vypnuté“ a či je napájací kábel odpojený od siete.



- Presuňte na doraz napínaciu páčku brúsneho pásu (11) v smere, ktorý ukazuje šípka (**obr. B**).
- Založte brúsny pás na valčeky (**obr. C**).
- Presuňte napínaciu páčku brúsneho pásu (11) do pôvodnej polohy (**obr. D**).



Dbajte na to, aby sa smer otáčania šípky nachádzajúcej sa na zadnej ploche brúsneho pásu zhodoval so smerom, ktorý ukazuje šípka na kryte pásovej brúsky.



POMOCNÁ RUKOVÄŤ

Pomocná rukoväť (1) uľahčuje bezpečné držanie brúsky a jej vedenie pri brúsení.

Pomocná rukoväť sa dá nastaviť do zvolenej polohy, ktorá je najvýhodnejšia na vykonávanú prácu.

- Aretačnú páčku pomocnej rukoväte (13) odiahnite.
- Pomocnú rukoväť nastavte (1) do zvolenej polohy (**obr. J**).
- Aretačnú páčku pomocnej rukoväte (13) zatlačte.

PRÁCA / NASTAVENIA



ZAPÍNANIE / VYPÍNANIE

Skôr, ako pripojíte brúsku do siete elektrického napätia, vždy skontrolujte, či napätie v sieti zodpovedá nominálnemu napätiu uvedenému na popisnom štítku, ktorý je umiestnený na elektrickom náradí, a či je spínač v polohe „vypnuté“.



Skôr, ako brúsku zapnete, uchopte ju pevne oboma rukami. Brúsku zapínajte iba vtedy, keď je zdvihnutá nad materiálom, ktorý plánujete obrábať.

Zapínanie - stlačte tlačidlo spínača (8) a podržte ho v tejto polohe.

Vypínanie - uvoľnite tlak na tlačidlo spínača (8).

Zablokovanie spínača (nepretržitá prevádzka)

Zapínanie:

- Stlačte tlačidlo spínača (8) a podržte ho v tejto polohe.
- Stlačte aretačné tlačidlo spínača (9) (obr. E).
- Uvoľnite tlak na tlačidlo spínača (8).

Vypínanie:

- Stlačte a uvoľnite tlačidlo spínača (8).

NASTAVENIE ULOŽENIA BRÚSNEHO PÁSU (NASTAVENIE ROVNOBEŽNOSTI VODIACICH VALČEKOV)



- Zapnite brúsku.

• V čase, keď je brúsny pás v pohybe, otáčajte kolieskom na nastavovanie brúsneho pásu (5) (obr. F) tak, aby sa brúsny pás posúval rovno, bez tendencie schádzať na strany (obr. G).



Ak dôjde k tomu, že sa brúsny pás bude pomaly posúvať k boku brúsky (čo znamená, že osi valčekov nie sú rovnobežné), pás sa rýchlo poškodí.



Pri práci s brúskou je potrebné sa snažiť dodržať rovnobežnú polohu brúsneho pásu a povrchu obrábaného materiálu. Brúsku držte pevne za pomocné držadlo (1) a hlavnú rukoväť (7) a rovnomerne ju posúvajte dopredu a dozadu.



Na brúsku netlačte príliš silno. Tlak by mal byť mierny a rovnomerne rozložený na dotykovú plochu brúsneho pásu s obrábaným materiálom. Vyvíjanie veľkého tlaku na brúsku spôsobí abnormálny pokles rýchlosti posuvu brúsneho pásu, nadmerné zahrievanie motora, poškodenie obrábaného materiálu a súčiastok brúsky. Dodržiavajte pravidelné prestávky pri práci.

KRYT BRÚSNEHO PÁSA



Výkyvný kryt brúsneho pásu (14) po nadvíhnutí umožňuje brúsenie prednou hornou časťou brúsneho pásu, čo v značnej miere uľahčuje prácu na ťažko prístupných miestach (obr. K).

OŠETROVANIE A ÚDRŽBA



Skôr, ako začnete akúkoľvek činnosť súvisiacu s inštaláciou, nastavením, opravou alebo údržbou elektrického náradia, vyberte konektor napájacieho kábla zo sieťovej zásuvky.

- Brúsku a jej vetracie otvory vždy udržiavajte v čistote.
- Na odstraňovanie brúsneho prachu používajte kefkou.
- Brúsku pravidelne čistite, najlepšie po ukončení každej práce.
- Na čistenie brúsky nepoužívajte žiadne abrazívne predmety.
- Na čistenie krytu používajte mäkkú handričku.
- Na čistenie nikdy nepoužívajte benzín, rozpúšťadlo alebo čistiace prostriedky, ktoré by mohli poškodiť plastické časti brúsky.
- Po skončení práce vyprázdňte vrecko na prach a samotné vrecko umyte v teplej vode s mydlom a starostlivo vysušte.

VÝMENA HNACIEHO REMEŇA



Ak je hnací remeň opotrebovaný, brúška pracuje nesprávne. Vtedy je potrebná výmena hnacieho remeňa.

- Skrutkovačom odkrutkujte upevňujúci závit krytu hnacieho remeňa (4) a zložte kryt.
- Zložte hnací remeň tak, že ho zosuniete z hnacích kolies pomocou ich ručného otáčania.
- Montáž nového hnacieho remeňa vykonajte nasledovným spôsobom:
 - zložte hnací remeň na väčšie hnacie koleso.
 - otáčaním kolies nasuňte hnací remeň na menšie hnacie koleso.
- Zložte kryt hnacieho remeňa (4) a utiahnite upevňujúci závit.



Uistite sa, či je hnací remeň správne založený na oboch hnacích kolieskach.

KONTROLA BRÚSNEHO PÁSU



Vzhľadom na to, že pri dlhšom používaní jedného brúsneho pásu klesá výkonnosť práce, treba brúsny pás vymeniť vždy, keď zaregistrujete jeho nadmerné opotrebovanie.

VÝMENA UHLÍKOVÝCH KEFIEK



Opotrebované (kratšie ako 5 mm), zhorené alebo prasknuté uhlíkové kefy motora treba okamžite vymeniť. Vždy sa súčasne vymenávajú obidve kefy.

- Odkrúťte kryty kefik (2) (obr. H).
- Vyberte opotrebované kefy.
- Pomocou stlačeného vzduchu odstráňte prípadný uhlíkový prach.
- Založte nové uhlíkové kefy (kefy by sa mali voľne zasunúť na držiaky).
- Založte kryty kefik (2).



Po dokončení výmeny kefik uveďte brúsku do pohybu naprázdno a chvíľu počkajte, kým sa kefy prispôbia komutátoru motora. Výmenu uhlíkových kefik vyhradne kvalifikovanej osobe pri použití originálnych súčiastok.



Akékoľvek poruchy musia byť odstránené autorizovaným servisom výrobcu.

TECHNICKÉ PARAMETRE

MENOVITÉ ÚDAJE

Pásová brúška		
Parameter		Hodnota
Napájacie napätie		230 V AC
Frekvencia napájania		50 Hz
Nominálny výkon		800 W
Rozsah rýchlosti posuvu brúsneho pásu pri pohybe naprázdno		260 m/min
Aktívny povrch brúsenia		75 x 146 mm
Rozmer brúsneho pásu		75 x 457 mm
Ochranná trieda		II
Hmotnosť		3,1 kg
Rok výroby		2019

ÚDAJE TÝKAJÚCE SA HLUČNOSTI A VIBRÁCIÍ

Hladina akustického tlaku: $L_{p_a} = 90,4 \text{ dB(A)}$ $K = 3 \text{ dB(A)}$

Hladina akustického výkonu: $L_{w_a} = 101,4 \text{ dB(A)}$ $K = 3 \text{ dB(A)}$

Zistená hodnota zrýchlení vibrácií: $a_h = 5,244 \text{ m/s}^2$ $K = 1,5 \text{ m/s}^2$

OCHRANA ŽIVOTNÉHO PROSTREDIA



Výrobky napájané elektrickým prúdom sa nesmú likvidovať spoločne s domácim odpadom, ale majú byť odovzdané na recykliáciu na určenom mieste. Informáciu o recykliácii poskytnie predajca výrobu alebo miestne orgány. Opotrebované elektrické a elektronické zariadenia obsahujú látky negatívne pôsobiace na životné prostredie. Zariadenie, ktoré nie je odovzdané na recykliáciu, predstavuje možnú hrozbu pre životné prostredie a ľudské zdravie.

* Právo na zmenu vyhradené.

„Grupa Topex Spółka z ograniczoną odpowiedzialnością“ Spółka komandytowa so sídlom vo Varšave, ul. Pograniczna 2/4 (ďalej iba: „Grupa Topex“) informuje, že všetky autorské práva k obsahu tohto návodu (ďalej iba: „Návod“), v rámci toho okrem iného k jeho textu, uvedeným fotografiám, nákresem, obrázkom a k jeho štruktúre, patria výhradne spoločnosti Grupa Topex a podliehajú právnej ochrane podľa zákona zo dňa 4. februára 1994. O autorských a obdobných právach (tj. Dz. U. (Zbierka zákonov Poľskej republiky) 2006 č. 90 položka 631 v znení neskorších zmien). Kopírovanie, spracovávanie, publikovanie, úprava tohto Návodu ako celku alebo jeho jednotlivých častí na komerčné účely, bez písomného súhlasu spoločnosti Grupa Topex, sú prísne zakázané a môžu mať za následok občianskoprávne a trestnoprávne dôsledky.

SL

PREVOD IZVIRNIH NAVODIL

TRAČNI BRUSILNIK 59G392

POZOR: PRED PRICETKOM UPORABE ELEKTRIČNEGA ORODJA JE TREBA POZORNO PREBRATI SPODNJA NAVODILA IN JIH SHRANITI ZA NADALJNO UPORABO.

SPECIFIČNI VARNOSTNI PREDPISI

- Tračni brusilnik je mogoče uporabljati le za brušenje.
- Ni ga dovoljeno uporabljati za stacionarno delo.
- Vdihavanje prahu, kot je prah barv na osnovi svinca, prah nekaterih vrst lesa, npr. hrasta, kovinski prah, je nevarno za zdravje. Zato je treba med delom praviloma uporabljati napravo za odsesavanje prahu.
- Z brusilnikom ni dovoljeno obdelovati materialov, ki vsebujejo azbest.
- Med brušenjem je treba nositi zaščitno polmasko in zaščitna očala.
- Priporoča se uporaba zaščitnih naušnikov.
- Obdelovani material je treba pritrditi, da ne bi prišlo do njegovega premikanja. Material je mogoče na primer pritrditi v primež.
- Uporabljati je treba izključno brusilne trakove ustrezne velikosti.
- Pred opravljanjem menjave brusilnega traku je treba brusilnik odklopiti od napajanja, in sicer z izvelčenjem vtičaka napajalnega kabla iz omrežne vtičnice.
- Med delom je treba brusilnik držati in pomikati, trdno držec za z obema rokama.
- Vedno je treba upoštevati navodila splošnih in specifičnih varnostnih predpisov za uporabo ročnih električnih orodij.

POZOR! Naprava je namenjena notranjemu delu.

Navkljub že v osnovi varni konstrukciji, uporabi varovalnih sredstev in dodatnih zaščitnih sredstev med delom vedno obstaja tveganje poškodbe.

ZGRADBA IN NAMEN

Tračni brusilnik je ročno električno orodje, ki ga poganja enofazni komutorski električni motor. Brusilnik ne potrebuje zaščitne ozemljitve (izolacija razreda II).

Tračni brusilnik je namenjen za površinsko zaključno brušenje lesenih izdelkov, poliranja lesnih lakiranih površin, zaključnega poliranja kovinskih lakiranih površin, odstranjevanje rje ali sledov laku pred ponovnim lakiranjem, za zaključna dela na betonskih površinah ipd. Uporablja se za obnovitveno-gradbena dela, mizarska dela in za vsa dela na področju individualnega amaterskega dela (naredi si sam).



Uporaba električnega orodja, ki ni v skladu z njegovim namenom, ni dovoljena.

OPIS GRAFIČNIH STRANI

Spodnje oštevilčenje se nanaša na elemente orodja, ki so predstavljeni na grafičnih straneh pričujočih navodil.

1. Dodatni ročaj
2. Pokrov oglene ščetke
3. Priključek za odvajanje prahu
4. Ohišje pogonskega jermena
5. Preklopnik regulacije brusilnega traku
6. Brusilni trak
7. Glavni ročaj
8. Vklpno stikalo
9. Tipka za blokado vklpnega stikala
10. Vodilni valj
11. Vzvod napetja brusilnega traku
12. Vzvod blokade dodatnega ročaja
13. Zaščita brusnega traku

* Obstajajo lahko razlike med sliko in izdelkom

OPIS UPORABLJENIH GRAFIČNIH ZNAKOV



POZOR



OPOZORILO



NAMESTITEV/NASTAVITVE



INFORMACIJA

OPREMA IN PRIBOR

1. Vreča za prah - 1 kos
2. Neskončni trak - 1 kos

PRIPRAVA NA UPORABO

ODVAJANJE PRAHU



Tračni brusilnik ima z namenom zagotavljanja čistoče obdelovane površine priključeno vrečo za prah. Vrečo za prah je treba namestiti na priključek za odvajanje prahu **(3) (slika A)**.

Redno je treba prazniti vrečko za prah, kar zagotavlja učinkovito delovanje brusilnika. Priporočljivo je praznjenje vrečke za prah že po polovični napolnitvi.



• Namestite vrečko za prah na priključek za odvajanje prahu **(3)**, tako da jo nataknete na priključek.

• Preverite, ali se vrečka za prah popolnoma prilega na priključek, tako da rahlo povlečete vrečko.

• Snetje vreče za prah poteka v obratnem vrstnem redu od namestitve.

NAMESTITEV BRUSILNEGA TRAKU



Pred namestitvijo brusilnega traku se je treba prepričati, da je vklopno stikalo v položaju izklop in da je napajalni kabel izklopljen iz omrežja.



• Pomaknite vzvod napetja brusilnega traku **(11)** do opore v smeri, ki jo kaže puščica **(slika B)**.

• Brusilni trak namestite na valja **(slika C)**.

• Pomaknite vzvod napetja brusilnega traku **(11)** v prvotni položaj **(slika D)**.



Poskrbeti je treba, da se smer puščice, ki se nahaja na zadnji površini brusilnega traku, ujema s smerjo puščice na ohišju tračnega brusilnika.

DODATNI ROČAJ



Dodatni ročaj **(1)** lajša držanje brusilnika in njegovo vodenje med brušenjem.

Obstaja možnost namestitve dodatnega ročaja v želeni položaj, ki ustreza opravljanemu delu.

• Izvelcite vzvod blokade pomožnega ročaja **(13)**.

• Dodatni ročaj **(1)** nastavite v želeni položaj **(slika J)**.

• Pritisnite vzvod blokade pomožnega ročaja **(13)**.

UPORABA / NASTAVITVE

VKLOP / IZKLOP



Pred priklopom tračnega brusilnika na električno omrežje se je treba vedno prepričati, da napetost omrežja ustreza nazivni napetosti, podani na označni tablici na električnem orodju, in da je vklopno stikalo v položaju izklop.



Pred vklopom je treba brusilnik trdno prijeti z obema rokama. Brusilnik je mogoče vklopiti le takrat, ko je ta dvignjena od za delo predvidenega materiala.

Vklop – pritisnite vklopno stikalo **(8)** in ga držite v tem položaju.

Izklop – sprostite pritisak na vklopnem stikalu **(8)**.

Blokada vklopnega stikala (stalno delo)

Vklp:

- Pritisnite vklopno stikalo (8) in ga držite v tem položaju.
- Pritisnite gumb blokade vklopnega stikala (9) (slika E).
- Sprostite pritisak na vklopnem stikalu (8).

Izklop:

- Pritisnite in spustite vklopno stikalo (8).

REGULACIJA POLOŽAJA BRUSILNEGA TRAKU (REGULACIJA VZPOREDNOSTI OSI VODILNIH VALJEV)

- Izklopite brusilnik.
- Medtem ko se brusilni trak premika preklonik regulacije brusilnega traku (5) (slika F) obračajte tako, da se brusilni pas premika enakomerno in ne silni na boke (slika G).

Če pride do tega, da se brusilni trak počasi pomika k boku brusilnika (kar pomeni, da osi valjev nista vzporedni), se trak hitro poškoduje.

Med uporabo brusilnika je treba strmeti k vzporednemu položaju površine traku in površine obdelovanega materiala. S trdnim držanjem za pomožni ročaj (1) in glavni ročaj (7) je treba na enakomeren način brusilnik pomikati naprej in nazaj.

Brusilnika ni dovoljeno prekomerno pritiskati. Pritisak mora biti zmeren in enakomerno razporejen na stično površino brusilnega traku in obdelovanega materiala. Izvajanje prekomernega pritiska na brusilnik povzroči nenormalni padec hitrosti premikanja brusilnega traku, prekomerno segrevanja motorja, poškodbe obdelovanega materiala in elementov brusilnika. Pri delu je treba imeti redne premore.

ZAŠČITA BRUSNEGA TRAKU

Odmična zaščita brusnega traku (14) po dvigu omogoča brušenje s prednjo gonjo stranjo brusnega traku, kar v znatni meri lajša delo na težko dostopnih delih (slika K).

OSKRBA IN HRANJENJE

Pred pristopom h kakršnim koli dejavnostim, povezanimi z namestitvijo, regulacijo, oskrbo ali popravilom je treba odstraniti vtičak kabla iz omrežne vtičnice.

- Poskrbeti je treba, da so brusilnik in njegove prezačevalne reže vedno čiste.
- Za odstranjevanje brusnega prahu je treba uporabljati krtačko.
- Brusilnik redno čistite, najbolje po koncu vsakega dela.
- Za čiščenje brusilnika ni dovoljeno uporabljati hrapavih predmetov.
- Za čiščenje ohišja uporabljajte mehko tkanino.
- Nikoli ni dovoljeno za čiščenje uporabljati bencina, razredčila ali detergentov, ki bi lahko poškodovali plastične elemente brusilnika.
- Po zaključku dela je treba izprazniti vrečko za prah, samo vrečko pa umijte v topli vodi z milom in skrbno posušite.

MENJAVA POGONSKEGA JERMENA

Če je pogonski jermen izrabljen, brusilnik ne deluje pravilno. Nujno je treba zamenjati pogonski jermen.

- Z izvijačem odvijte pritrilni vijak ohišja pogonskega jermena (4) in ga snemite.
- Snemite pogonski jermen z obračanjem pogonskih koles.
- Montažo novega pogonskega jermena je treba izvesti na naslednji način:
 - pogonski jermen natakните na večje pogonsko kolo.
 - z obračanjem koles namestiti pogonski jermen na manjše pogonsko kolo.
- Namontirajte ohišje pogonskega jermena (4) in privijte pritrilni vijak.

Prepričajte se, da je pogonski jermen pravilno nameščen na obe pogonski kolesi.

KONTROLA BRUSILNEGA TRAKU

Ker po dolgem času uporabe istega brusilnega traku pade njegova delovna učinkovitost, je treba brusilni trak zamenjati takoj, ko se opazi prekomerna izrabljenost.

MENJAVA OGLENIH ŠČETK

Izrabljene (krajše od 5 mm), zažagne ali počene ogljene ščetke motorja je treba takoj zamenjati. Vedno je treba hkrati opraviti menjavo obeh ščetk.

- Odvijte pokrov ščetk (2) (slika H).
- Izvlecite izrabljene ščetke.
- S komprimiranim zrakom odstranite morebitni ogljeni prah.
- Vložite nove ogljene ščetke (ščetke se morajo prosto pomakniti do držal ščetk).
- Namestite pokrov ščetk (2).

Po menjavi ščetk je treba zagnati brusilnik brez obremenitve in malo počakati, dokler se ščetke ne prilagodijo na komutator rotorja. Postopek menjave oglenih ščetk je priporočljivo zaupati izključno kvalificirani osebi, ki uporablja originalne dele.

Vsakršne napake mora odpraviti pooblaščen servis proizvajalca.

TEHNIČNI PARAMETRI

NAZIVNI PODATKI

Tračni brusilnik	
Parameter	Vrednost
Napetost napajanja	230 V AC
Frekvenca napajanja	50 Hz
Nazivna moč	800 W
Območje hitrosti brusilnega traku brez obremenitve	260 m/min
Efektivna površina brušenja	75 x 146 mm
Dimenzije brusilnega traku	75 x 457 mm
Razred zaščite	II
Teža	3,1 kg
Leto izdelave	2019

PODATKI O HRUPU IN VIBRACIJAH

Stopnja zvočnega pritiska: $L_{pA} = 90,4 \text{ dB(A)}$ $K = 3 \text{ dB(A)}$

Stopnja zvočne moči: $L_{wA} = 101,4 \text{ dB(A)}$ $K = 3 \text{ dB(A)}$

Stopnja vibracij: $a_{hv} = 5,244 \text{ m/s}^2$ $K = 1,5 \text{ m/s}^2$

VAROVANJE OKOLJA



Električno napajani izdelki niso dovoljeno mešati z gospodinjstvi odpadki, ampak jih morajo odstraniti ustrezne službe. Podatki o službah za odstranjevanje odpadkov so na voljo pri prodajalcu ali lokalnih oblasteh. Izrabljeno električno in elektronsko orodje vsebuje okolju škodljive snovi. Orodje, ki ni oddano v reciklažo, predstavlja potencialno nevarnost za okolje in zdravje ljudi.

* Pridržana pravica do izvajanja sprememb.

„Grupa Topex Spółka z ograniczoną odpowiedzialnością“ Spółka komandytowa s sedežem v Varšavi, ul. Pograniczna 2/4 (v nadaljevanju „Grupa Topex“), sporoča, da so vse avtorske pravice v zvezi z vsebino teh navodil (v nadaljevanju „Navodila“), med drugim v zvezi z besedili, shemami, risbami, kakor tudi sestavo, izključna last Grupa Topex in so predmet zakonske zaščite v skladu z zakonom z dne 4. februarja 1994 o avtorskih pravicah in intelektualni lastnini (Ur. L 2006 št. 90/631 s kasnejšimi spremembami). Kopiranje, obdelava, objava in spreminjanje Navodil v komercialne namene kot tudi njihovih posameznih elementov, je brez pisne odobritve Grupa Topex strogo prepovedano in lahko privede do civilne in kazenske odgovornosti.



ORIGINALIOS INSTRUKCIJOS VERTIMAS

JUOSTINIS ŠLIFUOKLIS 59G392

DĖMESIO: PRIEŠ PRADĖDAMI NAUDOTIS ELEKTRINIU ĮRANKIU, ĮDĖMAI PERSKAITYKITE ŠIĄ INSTRUKCIJĄ IR SAUGOKITE JĄ TOLIMESNIAM NAUDOJIMUI.

DETALIOS SAUGAUS DARBO TAISYKLĖS

- Juostinį šlifukoį galima naudoti tik šlifavimo darbams.
- Negalima jo tvirtinti stacionariai.
- Kvėpavimas, šlifavimo metu kylančiomis dulkelėmis, yra pavojingas sveikatai. Nuodingoms priskiriamos dažų, kurių sudėtyje yra švino, kai kurių rūšių medienos, pvz., ažuolo, metalo dulks. Todėl vienas iš reikalavimų yra dirbant prijungti dulkių išsiurbimo įrenginį.
- Negalima šlifuoti jokių medžiagų, kurių sudėtyje yra asbesto.
- Šlifuojant reikia užsidėti apsauginę puskaukę ir apsauginius akinius.
- Rekomenduojama užsidėti apsaugines ausines.
- Kad apdorojamas ruošinys nejudėtų, jį reikia pritvirtinti. Pavyzdžiui, apdorojamą ruošinį galima įtvirtinti spaustuose.
- Galima naudoti tik nurodytų matmenų šlifavimo juostas.
- Prieš keisdami šlifavimo juostą ištraukite šlifukoio laido kištuką iš elektros lizdo.
- Dirbdami šlifukoį laikykite ir stumkite laikydami tvirtai abejomis rankomis.
- Visada laikykitės bendrose ir detaliose, saugaus rankinių elektrinių įrankių naudojimo, taisyklėse esančių nuorodų.

DĖMESIO! Įrankis skirtas vidaus darbams.

Nepaisant to, kad gaminant įrankį jo konstrukcijoje įtaisyti apsaugos elementai ir papildomos apsaugos priemonės, darbo metu, išlieka pavojus susižaloti.

KONSTRUKCIJA IR PASKIRTIS

Juostinis šlifukoilis yra rankinis elektrinis įrankis, varomas vienfaziu varikliu. Šlifukoilio įžeminti nereikia (II izoliacijos klasė).

Juostinis šlifukoilis skirtas medienos gaminių paviršių šlifavimui, lakuotų medinių paviršių poliravimui, lakuotų metalinių paviršių baigiamajam poliravimui, rūdžių ir lako likučių šalinimui prieš pakartotinį lakavimą, betoninių paviršių apdailai ir pan. Šie įrankiai naudojami remonto – statybos, staliaus ir kitokiems mėgėjiškiems darbams (meistravimui).



Draudžiama elektrinį įrankį naudoti ne pagal paskirtį.

GRAFINIŲ PUSLAPIŲ APRAŠYMAS

Numeriais pažymėti įrankio elementai atitinka šios instrukcijos grafiniuose puslapiuose pavaizduotus elementus.

1. Pagalbinė rankena
2. Anglinių šepetėlių dangtelis
3. Atvamzdis dulkių nusiurbimui
4. Pavaros dirželio dangtis
5. Šlifavimo juostos reguliavimo rankenėlė
6. Šlifavimo juosta
7. Pagrindinė rankena
8. Jungiklis
9. Jungiklio blokavimo mygtukas
10. Vedantysis ritinėlis
11. Šlifavimo juostos įtempimo rankenėlė
12. Pagalbinės rankenos blokavimo svirtis
13. Šlifavimo diržo dangtis

* Tarp pavaizdo ir gaminio galimas nedidelis skirtumas.

PANAUDOTŲ GRAFINIŲ ŽENKLŲ APRAŠYMAS



DĖMESIO



ATSARGIAI



MONTAVIMAS IR NUSTATYMAI



INFORMACIJA

KOMPLEKTAVIMAS IR PRIEDAI

1. Maišelis dulkelms - 1 vnt.
2. Šlifavimo juosta - 1 vnt.

PASIRUOŠIMAS DARBUI

DULKIŲ NUSIURBIMAS



Kad apdorojamas paviršius išliktų švarus, įrankio komplekte yra maišelis dulkelms. Maišelis dulkelms tvirtinamas prie dulkių nusiurbimo atvamzdžio (3) (pav. A).

Veiksmingas darbas su šlifukoiliumi užtikrinamas reguliariai valant dulkių maišelį. Pripildžius pusei dulkių maišelio patariama jį išvalyti.



• Dulkių maišelį užstumkite ant dulkių šalinimo atvamzdžio (3).

• Truktelėję už dulkių maišelio patikrinkite ar jis gerai pritvirtintas.

• Dulkių maišelis nuimamas atvirktiniu ju tvirtinimui išliškumu.



ŠLIFAVIMO JUOSTOS UŽDĖJIMAS



Prieš dėdami šlifavimo juostą patikrinkite, ar įrankis išjungtas jungikliu, o jo laidas ištrauktas iš elektros įtampos tinklo.

• Šlifavimo juostos įtempimo dirželio svirtį (11) pastumkite rodyklės kryptimi (pav. B).

• Šlifavimo juostą uždėkite ant ritinėlių (pav. C).

• Šlifavimo juostos įtempimo dirželio svirtį (11) pastumkite į pradinę padėtį (pav. D).



Atkreipkite dėmesį į kitoje šlifavimo juostos pusėje pavaizduotas rodyklės kryptį, kuri turi sutapti su rodyklės, pavaizduotos ant juostinio šlifukoilio korpuso, kryptimi.



PAGALBINĖ RANKENA

Dėl pagalbinės rankenos (1), šlifavimo metu, įrankį laikyti bei valdyti saugiau ir patogiau.

Pagalbinę rankeną, atsižvelgiant į numatytą atlikti darbą, galima nustatyti reikiama padėtimi.

• Atitraukite pagalbinės rankenos blokavimo svirtį (13).

• Nustatykite tinkamą pagalbinės rankenos (1) padėtį (pav. J).

• Nulenkite pagalbinės rankenos blokavimo svirtį (13).

DARBAS IR NUSTATYMAI

ĮJUNGIMAS IR IŠJUNGIMAS



Prieš įjungdami šlifukoį į elektros įtampos tinklą patikrinkite, ar įtampa tinkle atitinka įtampą, nurodytą ant įrankio pritvirtintoje nominaliųjų duomenų lentelėje bei ar įrankis yra išjungtas jungikliu.



Prieš įjungdami šlifukoį suimkite jį tvirtai abejomis rankomis. Šlifukoį galima įjungti tik tada, kai jis yra pakeltas virš apdorojimui paruošto ruošinio paviršiaus.

Įjungimas – paspauskite jungiklio mygtuką (8) ir laikykite.

Išjungimas – atleiskite jungiklio mygtuką (8).

Jungiklio blokavimas (nepertraukiamas darbas)

Įjungimas:

• Paspauskite jungiklio mygtuką (8) ir laikykite.

• Paspauskite jungiklio blokavimo mygtuką (9) (pav. E).

• Atleiskite jungiklio mygtuką (8).

Išjungimas:

• Paspauskite ir atleiskite jungiklio mygtuką (8).

ŠLIFAVIMO JUOSTOS PADĖTIES REGULIAVIMAS (VEDANČIŲJŲ RITINĖLIŲ LYGIAVIMO REGULIAVIMAS)



• Įjunkite šlifuoeklį.

• Šlifavimo juosta judant, šlifavimo juostos reguliavimo rankenėlę (5) (pav. F) sukite taip, kad juosta, nenukrypdamą į šonus, judėtų tolygiai (pav. G).



Šlifavimo juosta lėtai slenkant šlifuoeklio krašto link (kai vedančiųjų ritinėlių padėtis nėra lygiagreti), ji greitai susidėvi.



Šlifuodami stenkitės laikyti įrankį lygiagrečiai šlifuojamai plokštumai, kad šlifavimo juosta gerai priglustų prie ruošinio. Tvirtai laikydami už pagalbinės (1) ir pagrindinės (7) rankenų, slankiokite šlifuoeklį tolygiai pirmyn ir atgal.



Nespauskite šlifuoeklio pernelyg stipriai. Šlifuoeklį prie plokštumos reikia spausti saikinga, tolygia jėga. Šlifuoeklį spaudžiant per stipriai, sumažėja šlifavimo juostos judėjimo greitis, smarkiai kaista variklis, gadinamas apdorojamas ruošinys ir šlifuoeklio elementai. Dirbdami darykite pertraukas.

ŠLIFAVIMO JUOSTOS DANGTIS



Pakėlus šlifavimo juostos dangtį (14), galima šlifuoti priekine viršutine šlifavimo diržo dalimi, dėl to dirbti sunkiai prieinamoje vietoje daug lengviau (pav. K).

APTARNAVIMAS IR PRIEŽIŪRA



Prieš atlikdami, bet kokius montavimo, reguliavimo, aptarnavimo ar remonto darbus ištraukite elektros laido kištuką iš elektros įtampos šaltinio.

- Valykite šlifuoeklį ir jo ventilacijos angas.
- Šlifavimo metu susidariusius dulkių apnašas valykite šepetėliu.
- Šlifuoeklį valykite reguliariai, geriausiai po kiekvieno naudojimo.
- Šlifuoekliui valyti nenaudokite jokių šiurkščių daiktų.
- Korpusą valykite švelniu audiniu.
- Vilmui nenaudokite benzino, skiediklių arba ploviklių, kurie gali pažeisti plastmasinius šlifuoeklio elementus.
- Baigę darbą, dulkių maišelį išvalykite ir išplaukite šiltame muiluotame vandenyje, vėliau gerai jį išdžiovinkite.

PAVAROS DIRŽELIO KEITIMAS



Jeigu pavaros dirželis susidėvi, šlifuoeklis veikia blogai. Pavaros dirželį būtina pakeisti.

- Atsuktuvu atsukę pavaros dirželio (4) dangčio pavaros dirželio (4) dangčio tvirtinimo varžtą nuimkite dangtį.
- Ranka sukdami pavaros dirželio skriemulius, nuimkite nuo jų pavaros dirželį.
- Naujas pavaros dirželis uždedamas taip:
 - pavaros dirželį uždėkite ant didesnio varomojo pavaros skriemulio;
 - sukdami skriemulius, uždėkite pavaros dirželį ant mažesnio jos varomojo skriemulio.
- Uždėkite apsauginį pavaros dirželio (4) dangtį ir prisukite tvirtinimo varžtą.



Patikrinti, ar pavaros dirželis ant abiejų varomųjų skriemulių uždėtas teisingai.

ŠLIFAVIMO JUOSTOS TIKRINIMAS



Ilgai naudojant tą pačią šlifavimo juostą sumažėja šlifavimo veiksmingumas, todėl tik pastebėjus, kad šlifavimo juosta susidėvėjo ją reikia pakeisti.

ANGLINIŲ ŠEPETĖLIŲ KEITIMAS



Susidėvėjusius (trumpesnius nei 5 mm.), sudėgusius bei sutrūkusius anglinius šepetėlius reikia nedelsiant pakeisti. Visada keičiami abu angliniai šepetėliai.

- Atsukite anglinių šepetėlių dangtelius (2) (pav. H).
- Išimkite susidėvėjusius anglinius šepetėlius.
- Suslėgto oro įrenginiu pašalinkite anglies dulkių sankaupas.

- Įstatykite naujus anglinius šepetėlius (į laikiklius šepetėliai įsistato lengvai).
- Uždėkite ir prisukite anglinių šepetėlių dangtelius (2).



Pakeitę anglinius šepetėlius įjunkite šlifuoeklį ir leiskite jam keletą minučių veikti be apkrovos, kol angliniai šepetėliai pritaps prie variklio rotoriaus. Anglinius šepetėlius gali pakeisti tik kvalifikuotas asmuo, keitimui naudojamas originalias detales.



Visų rūšių gedimai turi būti šalinami autorizuotose gamintojo remonto dirbtuvėse.

TECHNINIAI DUOMENYS

NOMINALŪS DUOMENYS

Juostinis šlifuoeklis	
Dydis	Vertė
Įtampa tinkle	230 V AC
Įtampos dažnis	50 Hz
Nominali galia	800 W
Šlifavimo juostos judėjimo greitis be apkrovos	260 m/min
Šlifuoeklio paviršiaus matmenys	75 x 146 mm
Šlifavimo juostos matmenys	75 x 457 mm
Apsaugos klasė	II
Svoris	3,1 kg
Pagamino metai	2019

INFORMACIJA APIE TRIUKŠMĄ IR VIBRACIJĄ

Garso slėgio lygis: $L_p_A = 90,4 \text{ dB(A)}$ $K = 3 \text{ dB(A)}$

Garso galios lygis: $L_{w_A} = 101,4 \text{ dB(A)}$ $K = 3 \text{ dB(A)}$

Išmatuota vibracijos pagreičio vertė: $a_h = 5,244 \text{ m/s}^2$ $K = 1,5 \text{ m/s}^2$

APLINKOS APSAUGA

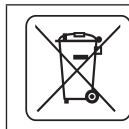

Elektrinių gaminių negalima išmesti kartu su buities atliekomis, juos reikia atiduoti į atitinkamą atliekų perdirbimo įmonę. Informacijos apie atliekų perdirbimą kreiptis į pardavėją arba vietos valdžios institucijas. Susidėvėję elektriniai ir elektroniniai prietaisai turi gamtai kenksmingų medžiagų. Antriniam perdirbimui neatiduoti prietaisai kelia pavojų aplinkai ir žmonių sveikatai.

* Pasilikame teisę daryti pakeitimus.

„Grupa Topex Spółka z ograniczoną odpowiedzialnością“ Spółka komandytowa* (toliau: „Grupa Topex“), kurios buvimė yra Varšuvoje, ul. Pograniczna 2/4 informuoja, kad visos šios instrukcijos (toliau: „instrukcija“) autorinės teisės, tai yra šioje instrukcijoje esantis tekstas, nuotraukos, schemos, paveikslai bei jų išdėstymas priklauso tik Grupa Topex ir yra saugomos pagal 1994 metais, vasario 4 dieną, dėl autorių ir gretutinių teisių apsaugos, priimtą įstatymą (t.y. nuo 2006 metų įsigaliojęs įstatymas Nr. 90, vėliau 631) su įstatymo pakeitimais). Neturimi raiškos Grupa Topex suklikimo kopijuoti, perdaryti, skelbti spaudoje, keisti panaudojant komerciniams tikslams visą ar atskiras instrukcijos dalis yra griežtai draudžiama bei gresia civilinė ar baudžiamoji atsakomybė.

LV

INSTRUKCIJU TULKOJUMS NO ORIGINĀLVALODAS

LENTVEIDA SLĪPMAŠĪNA 59G392

UZMANĪBU! PIRMS UZSĀKT LIETOT ELEKTROINSTRUMENTU, NEPIECIEŠAMS UZMANĪGI IZLASĪT DOTO INSTRUKCIJU UN SAGLABĀT TO.

DETALIZĒTIE DROŠĪBAS NOTEIKUMI

- Lentveida slīpmašīnu izmantot tikai slīpēšanai.
- Ēit iet runa par krāsu tvaikiem uz svina bāzes, dažāda koksnes veida, piemēram, ozola, putekļu vai metāla putekļu ielpošana ir bīstama veselībai. Tāpēc arī darba laikā ir jāizmanto putekļu nosūkšanas ierīce.
- Ar slīpmašīnu nedrīkst apstrādāt materiālus, kas satur azbestu.
- Darba laikā ir jālieto aizsargmaska un aizsargbrilles.
- Ir ieteicams lietot dzirdes aizsargus.
- Apstrādājamo materiālu nepieciešams piestiprināt, lai darba laikā tas nepārvietotos. Piemēram, materiālu var piestiprināt skrūvspīlēs.
- Ir jāizmanto tikai un vienīgi ieteicamā lieluma abrazīvās siksnas.
- Pirms abrazīvās siksnas nomainīšanas nepieciešams atslēgt slīpmašīnu no elektrotīkla, izņemot kontaktdakšu no elektrotīkla kontaktlīdždas.
- Darba laikā slīpmašīna ir jātur un jāpārvieto ar divām rokām.
- Vienmēr ir jāievēro ieteikumi, kas ir ietverti manuālo elektroinstrumentu vispārējos un detalizētos drošības noteikumos.

UZMANĪBU! Ierīce ir domāta ārpustelņu darbiem.

Neskatoties uz instrumenta drošu konstrukciju un pielietotiem aizsardzības līdzekļiem, darba laikā vienmēr pastāv risks iegūt traumas.

UZBŪVE UN PIELIETOJUMS

Lentveida slīpmašīna ir manuālais elektroinstrument, kura piedziņu veido vienfāzes kolektora dzinējs. Slīpmašīnai nav nepieciešams aizsargzemējums (II izolācijas klase).

Lentveida slīpmašīna ir domāta koksnes izstrādājumu virsmu slīpēšanai, lakotās koksnes virsmu pulēšanai, lakotu metāla virsmu nobeigmpulēšanai, rūsas vai lakas noņemšanai u.tml. Slīpmašīnas pielietošanas sfēras ir sekojošas: būvniecības-remontdarbu, galdnieku, kā arī visa veida mājamatniecības darbu veikšana.

Elektroinstrumentu nedrīkst izmantot nesaskaņā ar tā uzdevumu.

GRAFISKĀS DAĻAS APRAKSTS

Zemāk minētā numerācija attiecas uz tiem instrumenta elementiem, kuri ir minēti dotās instrukcijas grafiskajā daļā.

1. Palīgrokturis
2. Oglekļa suku vāks
3. Putekļu novadišanas uzgalis
4. Dzensusiksnas aizsegs
5. Abrazīvās siksnas regulācijas grieztuve
6. Abrazīvās sikсна
7. Pamatrokturis
8. Slēdzis
9. Slēdža bloķēšanas poga
10. Vadveltnītis
11. Abrazīvās siksnas spriegojuma svira
12. Palīgroktura bloķēšanas svira
13. Abrazīvās siksnas aizsegs

* Zīmējums un izstrādājums var nedaudz atšķirties.

SIMBOLU APRAKSTS



PIEZĪME



BRĪDINĀJUMS



MONTĀŽA/ĪESTATĪJUMI



INFORMĀCIJA

APRĪKOJUMS UN PIEDERUMI

1. Putekļu maiņiņš - 1 gab.
2. Abrazīvās sikсна - 1 gab.

SAGATVOŠANĀS DARBAM

PUTEKĻU NOVADIŠANA



Lai uzturētu apstrādājamās virsmas tīrību, lentveida slīpmašīnas komplektācijai ir pievienots putekļu maiņiņš. Tas tiek instalēts uz putekļu novadišanas uzgaļa **(3 (A zīm.))**.

Putekļu maiņi ir regulāri jāattīra - tas nodrošinās augstu darbības produktivitāti. Ir ieteicams iztukšot maiņu, kad tas ir piepildīts līdz pusei.



- Ieinstalēt putekļu maiņu uz putekļu novadišanas uzgaļa **(3)**.
- Pārbaudīt putekļu maiņa piestiprinājumu, viegli pavelkot aiz maiņa.
- Putekļu maiņa demontāža ir tieši pretēja tā montāžai.

ABRAZĪVĀS SIKSNAS UZLIKŠANA



Pirms uzlikt abrazīvo siksnu, nepieciešams pārliecināties, ka slēdzis ir izslēgtā pozīcijā un elektrokabelis ir atslēgts no elektrotīkla.



- Pārvietot līdz galam abrazīvās siksnas spriegojuma sviru **(11)** bultas norādītajā virzienā **(B zīm.)**.
- Uzlikt abrazīvo siksnu uz rullīšiem **(C zīm.)**.
- Novietot abrazīvās siksnas spriegojuma sviru **(11)** sākumstāvoklī **(D zīm.)**.



Ir jāpievērš uzmanība tam, lai abrazīvās siksnas apakšpusē esošās bultas virziens sakristu ar lentveida slīpmašīnas korpusa bultas virzienu.



PALĪGROKTURIS

Palīgrokturis **(1)** atvieglo slīpmašīnas drošu satveri un vadišanu slīpēšanas laikā.

Palīgrokturi ir iespējams uzlikt tādā stāvoklī, kas būtu ērts veicamajam darbam

- Atvīkt palīgroktura bloķēšanas sviru **(13)**.
- Uzlikt palīgrokturi **(1)** nepieciešamajā stāvoklī **(J zīm.)**.
- Piespiest palīgroktura bloķēšanas sviru **(13)**.

DARBS / ĪESTATĪJUMI

IESLĒGŠANA / IZSLĒGŠANA



Pirms slīpmašīnas pieslēgšanas pie elektrotīkla nepieciešams pārliecināties, ka slēdzis atrodas izslēgtā pozīcijā un tīkla spriegums atbilst elektroinstrumenta nominālajam spriegumam, kas ir dots nominālajā tabulā, kura ir izvietota uz elektroinstrumenta.



Pirms slīpmašīnas ieslēgšanas turēt slīpmašīnu ar abām rokām. Slīpmašīnu drīkst ieslēgt tikai tad, kad tā ir pacelta virs apstrādājamā materiāla.

Ieslēgšana – nospieš slēdža pogu **(8)** un turēt šajā pozīcijā.

Izslēgšana – samazināt nospiedienu uz slēdža pogu **(8)**.

Slēdža bloķēšana (ilglaicīgs darbs)

Ieslēgšana:

- Nospieš slēdža pogu **(8)** un turēt to šajā pozīcijā.

- Nospieš slēdža bloķēšana pogu (9) (E zīm.).
- Samazināt nospiedienu uz slēdža pogu (8).

Izlēgšana:

- Nospiešiet un atlaist slēdža pogu (8).

ABRAZĪVĀS SIKSNAS IZVIETOJUMA REGULĀCIJA (VADVELTŅIŠU ASU PARALĒLUMA REGULĀCIJA)

(Ieslēgt slīpmašīnu.

- Tajā laikā, kad abrazīvā sikсна kustās, griezt ar abrazīvās siksnas regulācijas grieztuvīti (5) (F zīm.) tā, lai sikсна pārvietotos taisni un nenovirzītos sānos (G zīm.).

Ja pieļaut to, ka abrazīvā sikсна lēnām pārvietosies pie slīpmašīnas sāniem (tas nozīmē, ka veltnišu ass nav paralēla), sikсна drīz sabojāsies.

Slīpmašīnas lietošanas laikā nepieciešams censties novietot abrazīvās siksnas virsmu paralēli apstrādājamā materiāla virsmai. Turot stingri aiz palīgroktura (1) un pamatroktura (7), vienmērīgi pārvietot slīpmašīnu un priekšu un atpakaļ.

Nedrīkst pārmērīgi spiest uz slīpmašīnu. Spiedienam ir jābūt mērenam un vienmērīgi sadalītam attiecībā pret abrazīvās siksnas un apstrādājamā materiāla kontaktvirsmu. Pārmērīgs spiediens radīs lielu abrazīvās siksnas pārvietošanās ātruma samazināšanos, pārmērīgu dzinēja sasīšanu, kā arī apstrādājamā materiāla un slīpmašīnas elementu bojājumus. Darbā ir jātaisa pārtraukumi.

ABRAZĪVĀS SIKSNAS AIZSEGS

Atliecamais abrazīvās siksnas aizsegs (14) pēc pacelšanas nodrošina slīpēšanu ar abrazīvās siksnas augšējo daļu, kas ievērojami atvieglo darbu grūti pieejamās vietās (K zīm.).

APKOPE UN APKALPOŠANA

Pirms sākt veikt jebkādas darbības, kas ir saistītas ar instalēšanu, regulāciju, remontu vai apkalpošanu, nepieciešams atslēgt elektrokabeļa kontaktgāzdas.

- Slīpmašīna un tās atveres ir jāuztur tīrībā.
- Abrazīvo putekļu noņemšanai izmantot suku.
- Tīrīt slīpmašīnu regulāri, vislabāk – katru reizi pēc darba pabeigšanas.
- Slīpmašīnas tīrīšanai nedrīkst izmantot abrazīvos līdzekļus.
- Korpusa tīrīšanai izmantot miksto audumu.
- Tīrīšanai nedrīkst izmantot benzīnu, šķīdinātāju vai detergentus, kuri varētu sabojāt slīpmašīnas plastmasas elementus.
- Pēc darba pabeigšanas iztīrīt putekļu maisiņu, bet pašu maisiņu izmazgāt siltā ūdenī ar ziepēm un pēc tam izžāvēt.

DZENSIKSNAS NOMAĪŅA

Ja dzensikсна ir nolietojusies, tad slīpmašīna sāk neatbilstoši darboties. Šajā gadījumā ir nepieciešama dzensiksnas nomaīņa.

- Atskrūvēt ar skrūvgriezi dzensiksnas aizsega (4) nostiprinātājskrūvi un ņemiet aizsegu.
- Izņemt dzensiksnu no piedziņas, griežot piedziņas rullīšus ar roku.
- Jaunās dzensiksnas montāža ir jāveic sekojošā veidā:
 - uzlikt dzensiksnu uz lielāku piedziņas rullī,
 - griežot piedziņas rullīšus, uzvilkt dzensiksnu uz mazāku rullī.
- Piestiprināt dzensiksnas aizsegu (4) un aizskrūvēt nostiprinātājskrūvi.

Pārliecināties, ka dzensikсна ir atbilstoši novietota uz piedziņas rullīšiem.

ABRAZĪVĀS SIKSNAS KONTROLE

Ilgstošās lietošanas dēļ samazinās abrazīvās siksnas produktivitāte, tāpēc to nepieciešams nomainīt uzreiz, kad tiks pamanīts tās pārmērīgs nolietojums.

OGLEKĻA SUKU MAIŅA

Izlietotās (isākas par 5 mm), sadedzinātas vai plīsušās dzinēja oglekļa sukas nepieciešams uzreiz nomainīt.

Vienmēr vienlaicīgi ir jāmaina abas sukas.

- Atskrūvēt suku vāciņus (2) (H zīm.).

- Izņemt izlietotās sukas.
- Jālikvidē eventuale oglekļa putekļi ar saspiesta gaisa palīdzību.
- Ielikt jaunās oglekļa sukas (sukām ir viegli jāieslid suku turētājos).
- Piestiprināt suku vāciņus (2).

Pēc suku maiņas nepieciešams iedarbināt slīpmašīnu tukšgaitā un mazliet uzgaidīt, kamēr sukas pielāgosies dzinēja kolektoram. Oglekļa suku maiņa ir jāveic tikai kvalificētai personai, kura izmanto oriģinālās maināmās daļas.

Jebkura veida defekti ir jānovērš tikai ražotāja sertificētiem servisa centriem.

TEHNISKIE PARAMETRI

NOMINĀLIE DATI

Lentveida slīpmašīna	
Parametrs	Vērtība
Spriegums	230 V AC
Frekvence	50 Hz
Jauda	800 W
Abrazīvās siksnas pārvietošanās diapazons tukšgaitā	260 m/min
Slīpēšanas aktīvā darba virsma	75 x 146 mm
Abrazīvās siksnas izmērs	75 x 457 mm
Elektroaizsardzības klase	II
Masa	3,1 kg
Ražošanas gads	2019

DATI PAR TROKSNI UN VIBRĀCIJĀM

Akustiskā spiediena līmenis: $L_{pA} = 90,4 \text{ dB(A)}$ $K = 3 \text{ dB(A)}$

Akustiskās jaudas līmenis: $L_{WA} = 101,4 \text{ dB(A)}$ $K = 3 \text{ dB(A)}$

Vērtība, kas mēra vibrāciju paātrinājums: $a_v = 5,244 \text{ m/s}^2$ $K = 1,5 \text{ m/s}^2$

VIDES AIZSARDZĪBA



Elektroinstrumentus nedrīkst iznest kopā ar sadzīves atkritumiem. Tie ir jānodod utilizācijai attiecīgajiem uzņēmumiem. Informāciju par utilizāciju var sniegt produkta pārdevējs vai vietējie varas orgāni. Nolieciet elektriskās un elektroniskās ierīces satur vidē kaitīgās vielas. Ierīce, kura netika pakļauta otrreizējai izstrāvei pārstrādei, rada potenciālus draudus videi un cilvēku veselībai.

* Ir tiesības veikt izmaiņas.

„Grupa Topex Spółka z ograniczoną odpowiedzialnością” Spółka komandytowa (turpmāk „Grupa Topex”) ar galveno ofisu Varšavā, ul. Pograniczna 2/4, informē, ka visa veida autortiesības attiecībā uz dotās instrukcijas (turpmāk „Instrukcija”) saturu, tai skaitā uz tās tekstem, samazinātām fotogrāfijām, shēmām, zīmējumiem, kā arī attiecībā uz tās kompozīciju, pieder tikai Grupai Topex, kuras ir aizsargātas ar likumu saskaņā ar 1994. gada 4. februāra „Likumu par autortiesībām un blakstiesībām” (Likumu Vestnesis 2006 nr. 90, 631. poz.) izstrādi, izm. Visas Instrukcijas kopumā vai tās noteikto daļu kopēšana, apstrāde, publicēšana vai modificēšana komercmērķiem bez Grupa Topex rakstiskās atļaujas ir stingri aizliegta, pretējā gadījumā pārkāpjot var tikt saukts pie kriminālas vai administratīvās atbildības.



ALGUPÄRASE KASUTUSJUHENDI TÕLGE

LINTLIHVIA 59G392

TÄHELEPANU: ENNE ELEKTRISEADMEGA TÖÖTAMA ASUMIST LUGEGE HOOLIKALT LÄBI KÄESOLEV JUHEND JA HOIDKE SEE ALLES HILISEMAKS KASUTAMISEKS.

TÄIENDAVAD OHUTUSJUHISED

- Lintlihvijat tohib kasutada ainult lihvimiseks.
- Keelatud on selle kasutamine stationsaarseks tööks.
- Tolmu, nagu pliisaldusega värvidest ja teatud puuliikidest, näiteks tammepuidust pärit lihvimistolm, samuti metallitolm, sissehingamine on tervisele kahjulik. Seega tuleb selliste materjalide lihvimisel kindlasti kasutada tolmukogumisseadet.
- Lihvijaga on keelatud töödelda asbesti sisaldavaid materjale.
- Kasutage lihvijaga töötamise ajal silmi kaitsvat maski või kaitseprille.
- Soovitatav on kasutada kõrvaklappe.
- Töödeldav materjal peab libisemise vältimiseks olema kinnitatud. Näiteks võib töödeldava materjali kinnitada kruustangidesse.
- Kasutage eranditult vaid tootja poolt soovitatud mõõtudega lihvlinte.
- Enne lihvlinde vahetamist lülitage lihviaga vooluvõrgust välja, selleks eemaldage seadme toitejuhtme pistik pistikupesast.
- Töötamise ajal hoidke lihvijalt kindlalt kahe käega.
- Pidades elektrilise käsitööriista töötamisel alati kinni üldistes ohutuseeskirjades ja eriohutusnõuetes toodud juhistest.

TÄHELEPANU! Seade on mõeldud kasutamiseks siseruumides

Vaatamata turvakonstruktsiooni kasutamisele kogu töö vältel, turvavahendite ja lisaohutusvahendite kasutamisele, eksisteerib seadmega töötamise ajal alati väike kehavigastuste tekkimise oht.

EHITUS JA OTSTARVE

Lintlihvija on elektriline käsitööriist, mille paneb tööle ühefaasiline kommutaatormootor. Lihviaga ei vaja kaitsemaandust (II isolatsiooniklass).

Lintlihvija on mõeldud puitpindade pindmiseks viimistluslihvimiseks, lakitud puitpindade poleerimiseks, lakitud metallpindade viimistluspoleerimiseks, rooste või vana laki jääkide eemaldamiseks enne uut lakkimist, betoonpindade viimistlemiseks jms. Seadmete kasutusala on ehitus- ja remonditööd, tiseritööd ning kõik koduses majapidamises amatöörina tehtavad sarnased tööd.



Keelatud on kasutada elektritööriista vastuolus selle määratud otstarbega.

JOONISTE SELGITUS

Alltoodud numeratsioon vastab käesoleva juhendi joonistel toodud seadme elementide numeratsioonile.

1. Lisakäepide
2. Süsiharja kate
3. Tolmukogumisotsak
4. Veorihma kate
5. Lihvlindi reguleerimisnupp
6. Lihvlint
7. Põhikäepide
8. Töölülit
9. Töölülit lukustusnupp
10. Veorull
11. Lihvlindi pingutusvang
12. Lisakäepideme lukustusvang
13. Lihvlindi kate

* Võib esineda erinevusi jooniste ja toote enda vahel

KASUTATUD GRAAFILISTE SÜMBOLITE SELGITUS



TÄHELEPANU



ETTEVAATUST



PAIGALDUS/SEADISTAMINE



INFO

VARUSTUS JA TARKIVIKUD

1. Tolmukott - 1 tk
2. Katkematu lihvlint - 1 tk

ETTEVALMISTUS TÖÖKS

TOLMU EEMALEJUHTIMINE



Töödeldava pinna puhtana hoidmiseks on lintlihvija varustatud tolmukogumiskotiga. Tolmukott paigaldatakse tolmukogumisotsakule (3) (joonis A).

Tolmukotti tuleb regulaarselt tühjendada. See tagab lihviaga efektiivse toimimise. Soovitatav on tühjendada kott juba siis, kui see on täitunud vaid poole mahus.



- Suruge tolmukott tolmukogumisotsakule (3).
- Veenduge kotti kerkelt tõmmates, et see asetuks kindlalt otsakule.
- Tolmukogumiskoti eemaldamine toimub vastupidises järjekorras võrreldes selle paigaldamisega.

LIHVLINDI PAIGALDAMINE



Enne kui asute lihvlinde paigaldama veenduge, et seadme töölülit oleks väljalülitatud asendis ja toitejuht vooluvõrgust välja tõmmatud.



- Lükake lihvlinde pingutusvangi (11) noolega näidatud suunas kuni tunnete vastupanu (joonis B).
- Paigaldage lihvlint rullikutele (joonis C).
- Lükake lihvlinde pingutusvang (11) tagasi algasendis (joonis D).



Jälgige, et lihvlinde sisemisel pinnal paikneva noole suund vastaks lintlihvija korpusele märgitud noole suunale.



LISAKÄEPEIDE

Lisakäepide (1) aitab lihvijat töötamise ajal ohutult hoida ja seda mõõda töödeldavat pinda liigutada.

Lisakäepidet on võimalik paigaldada kindla töö jaoks kõige mugavamasse asendisse.

- Tõmmake üles lisakäepideme lukustusvang (13).
- Seadistage lisakäepide (1) soovitud asendisse (joonis J).
- Vajutage lisakäepideme lukustusvang (13) alla.

TÖÖTAMINE / SEADISTAMINE

SISSELÜLITAMINE / VÄLJALÜLITAMINE



Enne lihviaga lülitamist vooluvõrku veenduge, et võrgu pinget vastaks elektriseadmel paiknevas nominaaltabelis ära toodud nominaalsele pingele.



Enne lihviaga käivitamist haarake sellest kindlalt mõlema käega. Sisselülitamisel ei tohi lintlihvija puutuda kokku töödeldava materjaliga.

Sisselülitamise: vajutage töölülit nupp (8) alla ja hoidke selles asendis.

Väljalülitamise: vabastage töölülit (8) nupp.

Lülitiluk (pikaajaline töö)

Sisselülitamise:

- Vajutage töölülit nupp (8) alla ja hoidke selles asendis.
- Vajutage töölülit lukustusnupp (9) alla. (joonis E).
- Vabastage lülitinupp (8).

Väljalülitamine:

- Vajutage lülitinupp (8) alla ja laske sellest lahti.

LIHVILINDI ASENDI REGULEERIMINE (JUHTLILLIKUTE TELGEDE PARALLELSUSE REGULEERIMINE)



- Lülitage lihviija sisse.
- Ajal, kui lihvlint liigub, pöörake lihvlindi reguleerimisnupp (5) (joonis F) seni, kuni saavutate asendi, kus lihvlint liigub otse ega ei kiskus külgedele (joonis G).



Juhul, kui lihvlint hakkab aeglaselt liikuma lihviija serva poole (see tähendab, et juhtlillikute teljed ei ole paralleelsed), kulub lihvlint lubatust kiiremini.



Lintlihviija kasutamise ajal jälgige, et lihvlindi pind ja töödeldava materjali pind asetuskid paralleelselt. Hoides tugevalt lisakäepidemest (1) ja põhikäepidemest (7) liigutage lihviijat ühtlaselt edasi ja tagasi.



Ärge suruge lintlihviijale liiga tugevalt. Surve peab olema mõõdukas ja jautuma ühtlaselt lihvlindi kokkupuutepinnale töödeldava materjaliga. Liiga tugev surve lihviijale põhjustab lihvlindi liikumiskiiruse lubamatult langust, liigset koormust mootorile, töödeldava materjali ja lihviija elementide kahjustumist. Töötamisel tehke regulaarselt pause.

LIHVILINDI KATE



Lihvlindi kate (14) on võimalik üles tõsta ja kõrvale lükata. See funktsioon võimaldab lihvida ka lihvlindi esiosa ülemise poolega ning lihtsustab nii tunduvalt tööd raskesti ligipääsetavates kohtades (joonis K).

HOOLDUS JA HOIDMINE



Enne seadme installaerimise, reguleerimise või hooldusega seotud toimingute juurde asumist tõmmake selle toitejuhtme pistik pistikupesast välja.

- Hoidke lihviija ja selle ventilatsioonivad alati puhtana.
- Lihvtolmu eemaldamiseks kasutage harjakest.
- Puhastage lihviijat regulaarselt, samuti iga kord pärast töö lõpetamist.
- Ärge kasutage lihviija puhastamiseks mistahes teravaid esemeid.
- Lihviija korpuse puhastamiseks kasutage pehmet kangast.
- Ärge kunagi kasutage lihviija puhastamiseks bensiini, lahustit ega puhastusaineid, sest need võivad kahjustada lihviija plast detaile.
- Kui olete töö lõpetanud, tühjendage tolmu kott, peske see sooja vee ning seebiga ja kuivatage.

VEORIHMA VAHETAMINE



Kulunud veorihmaga lihviija ei tööta nõuetekohaselt. Sellisel juhul tuleb veorihm välja vahetada.

- Keerake kruvikeeraja abil lahti veorihma katte (4) kinnituskrui vi eemaldage kate.
- Eemaldage veorihm veorastelt, pöörates rattaid käsitsi.
- Uue veorihma paigaldamine toimub järgnevalt:
 - paigaldage uus veorihm suuremale veorattale,
 - rattaid keerates libistage veorihm väiksemale veorattale.
- Paigaldage veorihma kate (4) ja keerake kinni kinnituskrui.



Veenduge, et veorihm paikneks nõuetekohaselt mõlemal veorihmal.

LIHVILINDI KONTROLLIMINE



Kuna ühe ja sama lihvlindi pikaajalisel kasutamisel langeb töö efektiivsus, tuleb lihvlint välja vahetada kohe, kui märkate lihvlindi liigse kulumise märke.

SÜSIHARJADE VAHETAMINE



Mootori kulunud (lühemad kui 5 mm) või rebenenud süsiharjad tuleb koheselt välja vahetada. Vahetage alati mõlemad harjad korraga.

- Keerake harjade katted (2) lahti (joonis H).
- Eemaldage kulunud harjad.

- Eemaldage õhujoa abil söetolmu.

- Paigaldage uued süsiharjad (harjad peavad mahtuma vabalt harjajuhkidesse).
- Kinnitage harjade katted (2).

Pärast harjade vahetamist käivitage lihviija ilma koormuseta ja oodake pisut, et harjad sobituksid mootori koormataoriga. Usaldage süsiharjade vahetamine kvalifitseeritud isikule, kes kasutab originaalvaruosi.



Mistahes vead laske parandada seadme tootja volitatud hooldusfirmad.

TEHNILISED PARAMEETRID

NOMINAALSES VÕIMSUSED

Lintlihviija	
Parameeter	Väärtus
Toitepinge	230 V AC
Võrgusagedus	50 Hz
Nominaalne võimsus	800 W
Lihvlindi liikumiskiiruse vahemik takistusega	260 m/min
Aktiivne lihvimispind	75 x 146 mm
Lihvlindi mõõdud	75 x 457 mm
Kaitseklass	II
Kaal	3,1 kg
Tootmisaasta	2019

MÜRA JA VIBRATSIOONI PUUDUTAVAD ANDMED

Helirõhutaseme: $L_{pA} = 90,4 \text{ dB(A)}$ $K = 3 \text{ dB(A)}$

Müra võimsustase: $L_{WA} = 101,4 \text{ dB(A)}$ $K = 3 \text{ dB(A)}$

Mõõdetud vibratsioonitase: $a_h = 5,244 \text{ m/s}^2$ $K = 1,5 \text{ m/s}^2$

KESKKONNAKAITSE

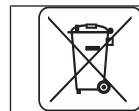

Ärge visake elektriseadmeid olmeprügi hulka, viige need käitlemiseks vastavasse asutusse. Infot toote üleseisemise kohta annab müüja või kohalik omavalitsus. Kasutatud elektrilised ja elektroonilised seadmed sisaldavad keskkonnale ohtlikke aineid. Ümbertöötlemata seade kujutab endast ohtu keskkonnale ja inimeste tervisele.

* Tootjal on õigus muudatusi sisse viia.

„Grupa Topex Spółka z ograniczoną odpowiedzialnością“ Spółka komandytowa, asukohaga Varasavi, ul. Pograniczna 2/4 (edaspidi „Grupa Topex“) informeerib, et kõik käesoleva juhendiga (edaspidi: juhendi), muuhulgas selle teksti, fotode, skeemide, jooniste, samuti selle üleseisutusega seotud autorõigused kuuluvad eranditult Grupa Topex'ile ja on kaitstud 4. veebruaril 1994 autorõigustega ja muude sarnaste õiguste seadusega (vt. Seaduste ajakiri 2006 Nr 90 Lk 631 koos hilisemate muudatustega). Kogu juhendi või selle osade kopeerimine, töötlemine ja modifitseerimine kommertsseärakidelt ilma Grupa Topex'i kirjaliku loata on rangelt keelatud ning võib kaasa tuua tsiviilvastutuse ning karistuse.



ПРЕВОД НА ОРИГИНАЛНАТА ИНСТРУКЦИЯ

ЛЕНТОВ ШЛАЙФ 59G392

ВНИМАНИЕ: ПРЕДИ ПРИСТЪПВАНЕ КЪМ УПОТРЕБА НА ЕЛЕКТРОИНСТРУМЕНТА СЛЕДВА ВНИМАТЕЛНО ДА СЕ ПРОЧЕТЕ НАСТОЯЩАТА ИНСТРУКЦИЯ И ТЯ ДА СЕ ПАЗИ С ЦЕЛ ПО-НАТАТЪЖНО ИЗПОЛЗВАНЕ.

ПОДРОБНИ ПРАВИЛА ЗА БЕЗОПАСНОСТ

- Лентовият шлайф може да бъде използван само за шлифване.
- Не бива да се използва за стационарна работа.
- Вдишването на прах от бои върху базата на оловото, за прах от някои видове дървесина, напр. дъбова, метален прах, е опасно за здравето. Затова по принцип следва да се работи със съоръжение за натрупване на прах.
- Не се разрешава обработването на каквито и да било материали съдържащи азбест.
- По време на шлифването носете предпазна полумаска и предпазни очила.
- Препоръчва се употребата на предпазни наушници.
- Обработвания материал закрепвате, за да не се стигне до неговото изместване. Може да бъде например закрепен с помощта на менгеме.
- Използвайте единствено шлифовъчни ленти с препоръчаните размери.
- Преди подмяната на шлифовъчната лента изключвате шлайфа от захранването и изваждайки щепсела на захранващия кабел от контакта.
- По време на работа премествете шлайфа държейки го здраво с двете ръце.
- Обезателно трябва да спазвате указанията съдържащи се в общите и подробни правила за безопасност при експлоатацията на ръчни електроинструменти.

ВНИМАНИЕ! Устройството служи за работа в помещениата.

Въпреки употребата на безопасна по принцип конструкция, използването на осигурителни и допълнителни защитни средства, винаги съществува минимален риск от наранявания по време на работа.

КОНСТРУКЦИЯ И ПРИЛОЖЕНИЕ

Лентовият шлайф е ръчен електроинструмент задвижван с помощта на колекторен еднофазов двигател. Шлайфът не се нуждае от защитно заземяване (изолация II клас).

Лентовият шлайф е предназначен за повърхностно шлифване на дървени изделия, полиране на дървени повърхности покрити с лак, окончателно полиране на лакирани метални повърхности, отстраняване на ръжда или следи от лак преди повторното лакиране, изглаждане на бетонни повърхности итд. Областите на употреба са извършването на ремонтно-строителни, дърводелски и всякакви други работи свързани със самостоятелната любителска дейност (майсторене).

Не се разрешава използването на електроинструмента за дейности различни от неговото предназначение.

ОПИСАНИЕ НА ГРАФИЧНИТЕ СТРАНИЦИ

Представеното по-долу номериране се отнася за елементите на устройството, представени на графичните страници на настоящата инструкция.

1. Помощна ръкохватка
2. Капак на въглеродната четка
3. Накрайник за отвеждане на праха
4. Кожух на задвижващия ремък
5. Върток за регулиране на шлифовъчната лента

6. Шлифовъчна лента
7. Главна ръкохватка
8. Пусков бутон
9. Блокировка на пусковия бутон
10. Направляваща ролка
11. Лост за затягане на шлифовъчната лента
12. Лост за блокировката на помощната ръкохватка
13. Кожух на абразивния ремък

* Може да има разлики между чертежа и изделието

ОПИСАНИЕ НА ИЗПОЛЗВАНИТЕ ГРАФИЧНИ СИМВОЛИ



ВНИМАНИЕ



ПРЕДУПРЕЖДЕНИЕ



МОНТАЖ/НАСТРОЙКИ



ИНФОРМАЦИЯ

ЕКИПИРОВКА И АКСЕСОАРИ

1. Торба за прах - 1 бр.
2. Безкраен ремък - 1 бр.

ПОДГОТОВКА ЗА РАБОТА

ОТВЕЖДАНЕ НА ПРАХА

С цел поддържането на чистота на обработваната повърхност лентовият шлайф е снабден с торба за прах. Торбата за прах се инсталира към накрайника за отвеждане на праха (3) (черт. А).

Редовното изпразване на торбата за прах гарантира ефективна работа на шлайфа. Препоръчва се изпразването на торбата след като се напълни до половината.

- Инсталираме торбата за прах към накрайника за отвеждане на праха (3) чрез нахлуването ѝ върху накрайника.
- Проверяваме дали торбата е здраво закрепена, като я дърпаме леко.
- Демонтажа на торбата за прах се извършва в последователност обратна на нейния монтаж.

ПОСТАВЯНЕ НА ШЛИФОВЪЧНАТА ЛЕНТА

Преди да пристъпим към поставяне на шлифовъчната лента, следва да проверим дали пусковият бутон е в изключена позиция и дали захранващият кабел е изключен от мрежата.

- Преместваме докрай лоста за затягане на шлифовъчната лента (11) в посоката показана със стрелка (черт. В).
- Слагаме шлифовъчната лента върху ролките (черт. С).
- Преместваме лоста за затягане на шлифовъчната лента (11) в първоначалното положение (черт. D).

Следва да се обърне внимание дали посоката на обръщането на стрелката намираща се върху задната повърхност на шлифовъчната лента с посоката на стрелката намираща се върху корпуса на лентовия шлайф.

ПОМОЩНА РЪКОХВАТКА

Помощната ръкохватка (1) улеснява безопасното държане и водене на шлайфа по време на шлайфането.

Съществува възможност за нагласяне на помощната ръкохватка в желаното положение удобно за извършването на работа.

- Изтеглете лоста за блокировка на помощната ръкохватка (13).
- Нагласете помощната ръкохватка (1) в желаното положение (черт. J).
- Натиснете лоста за блокировка на помощната ръкохватка (13).



РАБОТА / НАСТРОЙКИ

ВКЛЮЧВАНЕ / ИЗКЛЮЧВАНЕ



Преди да включим шлайфа към мрежата, следва обезателно да проверим дали напрежението на мрежата съответства на номиналното напрежение посочено на табелката с технически данни намираща се върху електроинструмента и дали пусковият бутон е в изключено положение.



Преди включването на шлайфа трябва да го хванете здраво с двете ръце. Шлайфа включвайте само тогава, когато е подвижен над материала предвиден за обработка.

Включване – натискам пусковия бутон (8) и го задържахме в това положение.

Изключване – освобождаваме пусковия бутон (8).

Блокировка на пусковия бутон (постоянна работа)

Включване:

- Натискам пусковия бутон (8) и го задържахме в това положение.
- Натискам блокировката на пусковия бутон (9) (черт. Е).
- Освобождаваме пусковия бутон (8).

Изключване:

- Натискам и освобождаваме пусковия бутон (8).

РЕГУЛИРАНЕ НА ПОЛОЖЕНИЕТО НА ШЛИФОВЪЧНАТА ЛЕНТА (РЕГУЛИРАНЕ НА УСПОРЕДНОСТТА НА ОСИТЕ НА НАПРАВЛЯВАЩИТЕ РОЛКИ)



• Изключваме шлайфа.

• Когато шлифовъчната лента е подвижна, въртим въртока за регулиране на шлифовъчната лента (5) (черт. F) така, че шлифовъчната лента да се премества равномерно без тенденция да се отклонява настрани (черт. G).



Ако се допусне шлифовъчната лента да се премества постепенно в посока на страничната част на шлайфа, (което означава, че осите на ролките не са успоредни) лентата бързо ще се изхаби.



При използването на шлайфа трябва да се стремим към успоредно разполагане на повърхностите на шлифовъчната лента и на обработвания материал. Държейки здраво допълнителната ръкохватка (1) и главната ръкохватка (7) преместваме шлайфа равномерно напред и назад.



Не натискайте шлайфа прекомерно силно. Натискът трябва да бъде умерен и разположен равномерно върху повърхността на допирането на шлифовъчната лента с обработвания материал. Прекомерно силният натиск върху шлайфа ще доведе до ненормално спадане на скоростта на преместване на шлифовъчната лента, прекомерно нагряване на двигателя, повреждане на обработвания материал и елементите на шлайфа. Правете периодични паузи в работата.



КОЖУХ НА АБРАЗИВНИЯ РЕМЪК
Откренатия кожух на абразивния ремък (14) след подвигането му позволява да се шлифова с предната горна част на абразивния ремък, което в значителна степен улеснява работата в труднодостъпните места (черт. К).

ОБСЛУЖВАНЕ И ПОДДРЪЖКА



Преди да се пристъпи към каквито и да било операции свързани с инсталирането, регулирането, ремонта или обслужването, следва да се извади щепсела на захранващия проводник от мрежовия контакт.

- Шлайфа и неговите вентилационни отвори трябва винаги да се поддържат чисти.
- За отстраняване на шлифовъчния прах се използват четки.
- Шлайфа се почиства редовно, обикновено след приключване на всяка една работа.
- За почистване на шлайфа не бива да се използват каквито и да било шлифовъчни предмети.

- За почистване на корпуса използваме мека тъкан.
- При почистването не бива да се използват бензин, разтворители и детергенти, които биха могли да повредят пластмасовите елементи на шлайфа.
- След приключване на работата следва да изпразните торбата за прах и да измиете торбата с топла вода и сапун и старателно да я изсушите.

ПОДМЯНА НА ЗАДВИЖВАЩИЯ РЕМЪК

Ако задвижващия ремък е изхабен, шлайфът не работи правилно. Необходимо е да се подмени задвижващия ремък.

- Отвинтваме с отвертката крепежния винт закрепващи кожуха на задвижващия ремък (4) и сваляме кожуха.
- Сваляме задвижващия ремък изхлузвайки го от задвижващите колела въртейки колелата ръчно.
- Монтира на новия задвижващ ремък трябва да се извърши по следния начин:
 - слагаме задвижващия ремък на голямото задвижващо колело.
 - завъртайки колелата нахлузваме задвижващия ремък на малкото задвижващо колело.
- Монтираме кожуха на задвижващия ремък (4) и завинтваме докрай крепежните винтове.



Проверяваме дали задвижващият ремък е правилно разположен върху двете задвижващи колела.



ПРОВЕРКА НА ШЛИФОВЪЧНАТА ЛЕНТА

Понеже дългата употреба на шлифовъчната лента води до намаляване на ефективността на труда, тя трябва да бъде подменена незабавно след като се забележи нейното прекомерно изхабяване.

СМЯНА НА ВЪГЛЕРОДНИТЕ ЧЕТКИ

Употребените (по-къси от 5 мм), изгорели или счупени въглеродни четки на двигателя следва незабавно да бъдат подменени. Винаги се подменят едновременно двете четки.

- Отвинтваме капачите на четките (2) (черт. H).
- Изваждаме изхабените четки.
- Отстраняваме евентуалния въглищен прах с помощта на съгъстен въздух.
- Слагаме новите въглеродни четки (четките трябва да влизат свободно в четкодържателите).
- Монтираме капачите на четките (2).

След подмяната на четките включваме шлайфа без натоварване и изчакаваме малко докато четките се нагодят към колектора на двигателя. Операцията по смяната на въглеродните четки поверяваме само на квалифицирано лице, използвайки оригинални части.

Всякакъв вид неизправности би трябвало да бъдат отстранявани от оторизираня сервис на производителя.

ТЕХНИЧЕСКИ ПАРАМЕТРИ

НОМИНАЛНИ ДАННИ

Лентов шлайф		
Параметър		Стойност
Захранващо напрежение		230 V AC
Честота на захранването		50 Hz
Номинална мощност		800 W
Диапазон на скоростта на шлифовъчната лента без натоварване		260 m/min
Активна шлифовъчна повърхност		75 x 146 mm
Размер на шлифовъчната лента		75 x 457 mm
Клас на защитеност		II
Маса		3,1 kg
Година на производство		2019

ДАНИИ ЗА ШУМА И ВИБРАЦИИТЕ

Ниво на акустичното налягане: $L_{pA} = 90,4 \text{ dB(A)}$ $K = 3 \text{ dB(A)}$

Ниво на акустичната мощност: $L_{wA} = 101,4 \text{ dB(A)}$ $K = 3 \text{ dB(A)}$

Измерена стойност на акустичните усрения: $a_h = 5,244 \text{ m/s}^2$
 $K = 1,5 \text{ m/s}^2$

ОПАЗВАНЕ НА ОКОЛНАТА СРЕДА



Електрически захранваните изделия не трябва да се изхвърлят с домашните отпадъци, а трябва да се предадат за оползотворяване в съответните заводи. Информация за оползотворяването може да бъде получена от продавача на изделието от местните власти. Негодното електрическо и електронно оборудване съдържа неопасни субстанции за естествената среда. Оборудването, негодно за рециклиране, представлява потенциална заплаха за околната среда и за здравето на хората.

* Запазва се правото за извършване на промени.

„Група Торех Спółка z ograniczoną odpowiedzialnością“ Spółka komandytowa със седалище във Варшава, ул. Погранична 2/4 (наричана по-нататък: „Група Торех“) информира, че всякакви авторски права относно съдържанието на инструкцията (наричана по-нататък: „Инструкция“), включващи между другото нейния текст, поместените фотографии, схеми, чертежи, а също и нейните композиции, принадлежат изключително на Група Торех и подлежат на правна защита съгласно закона от 4 февруари 1994 година относно авторското право и сродните му права (еднороден текст в Държавен вестник 2006 № 90 поз. 631 с по-късните изменения). Копирането, преработването, публикуването, модифицирането с комерческа цел на цялата инструкция, както и на отделните ѝ елементи без съгласието на Група Торех изразено в писмена форма, е строго забранено и може и може да доведе до приключането към гражданска и наказателна отговорност.



Електричният алат се смие koristiti samo sukladno s njegovom namjenom.

OPIS GRAFIČKIH STRANICA

Dolje navedeni brojevi se odnose na elemente uređaja koji se nalaze na grafičkim prikazima ovih uputa.

1. Dodatna drška
2. Poklopac ugljenih četkica
3. Dodatak za skupljanje prašine
4. Zaštita pogonskog remena
5. Gumb za regulaciju brusne trake
6. Brusna traka
7. Osnovna drška
8. Preklopnik
9. Gumb za blokadu preklopnika
10. Valjak – vodilica
11. Poluga za napinjanje brusne trake
12. Poluga blokade dodatne drške
13. Štitnik brusne trake

* Moguće su male razlike između crteža i proizvoda

OPIS GRAFIČKIH ZNAKOVA



POZOR



UPOZORENJE



MONTAŽA/POSTAVKE



INFORMACIJA

DIJELOVI I DODATNA OPREMA

1. Vreća za prašinu - 1 kom
2. Remen - 1 kom

PRIPREMA ZA RAD

ODVOD PRAŠINE

Kako bi se održala čistoća obrađivane površine u opremi tračne brusilice se nalazi vreća za prašinu. Vreću za prašinu stavite na dodatak za skupljanje prašine (3) (crtež A).

Redovito praznite vreću za prašinu, što će osigurati pravilan rad uređaja. Preporučamo da praznite vreću kad se napuni za više od pola.

- Vreću za prašinu instalirajte na dodatak za skupljanje prašine (3) tako da je navučete na dodatak.
- Laganim povlačenjem vreće provjerite je li dobro pričvršćena.
- Demontažu vreće provedite suprotnim redoslijedom od njezine montaže.

STAVLJANJE BRUSNE TRAKE

Prije stavljanje brusne trake provjerite je li preklopnik u položaju isključen i da li je kabel isključen iz mreže.

- Pomaknite polugu za napinjanje brusne trake (11) sve dok ne osjetite otpor, u smjeru koji pokazuje strelica (crtež B).
- Namjestite brusnu traku na valjčice (crtež C).
- Pomaknite polugu za napinjanje brusne trake (11) u prvobitni položaj (crtež D).

Obratite pažnju da se smjer strelice koja se nalazi na stražnjim površinama brusne trake poklapa sa smjerom strelice na kućištu tračne brusilice.



PRIJEVOD ORIGINALNIH UPUTA

TRAČNA BRUSILICA

59G392

POZOR: PRIJE POČETKA KORIŠTENJA ELEKTRIČNOG ALATA TREBA PAŽLJIVO PROČITATI UPUTE ZA UPOTREBU I SPREMITI IH ZA DALJNJE KORIŠTENJE.

DETALJNI PROPISI O SIGURNOSTI

- Tračnu brusilicu koristite samo za brušenje.
- Uređaj nemojte koristiti za stacionarni rad.
- Udisanje prašine koja nastaje tijekom brušenja površina sa slojevima od boja koje sadrže olovo, prašine od nekih vrsta drva, npr. hrasta, prašine od metala - štetno je po zdravlje. Stoga obavezno uključite instalaciju za odvod prašine.
- Ne smijete obrađivati materijale koji sadrže azbest.
- Kod rada s brusilicom obavezno koristite zaštitnu masku i zaštitne naočale.
- Preporučamo da stavite štitnike sluha.
- Obradivani materijal pričvrstite kako se ne bi micao. Na primjer, možete ga staviti u škripac.
- Koristite isključivo brusne trake preporučene veličine.
- Prije zamjene brusne trake isključite uređaj iz mreže za napajanje postupkom vađenja utikača iz utičnice.
- Tijekom rada uređaj držite čvrsto, s obje ruke.
- Uvijek slijedite sve naputke koje sadrže opći i detaljni propisi o sigurnosti tijekom korištenja električnih alata.

POZOR! Uređaj služi za korištenje u zatvorenom prostoru.

Bez obzira na sigurnu konstrukciju, upotrebu sigurnosnih sredstava i dodatnih zaštitnih mjera, uvijek postoji djelomični rizik od ozljeda nastalih tijekom rada.

KONSTRUKCIJA I NAMJENA

Tračne brusilice su ručni električni alati, koje pokreće jednofazni komutatorski motor. Brusilica ne zahtijeva zaštitno uzemljenje (izolacija II klase).



DODATNA DRŠKA



Dodatna drška (1) daje mogućnost sigurnog držanja te vođenja brusilice tijekom brušenja. Dodatnu dršku možete postaviti u odabrani položaj prikladan vrsti izvođenih radova

- Odvucite polugu blokade dodatne drške (13).
- Dodatnu dršku (1) postavite u odabrani položaj (crtež J).
- Stisnite polugu blokade dodatne drške (13).

RAD / POSTAVKE

UKLJUČIVANJE / ISKLJUČIVANJE



Prije nego priključite uređaj na mrežu za napajanje uvijek provjerite da li napon mreže odgovara veličini napona koji je napisan na nazivnoj tablici brusilice, te je li preklopnik u položaju isključen.



Prije nego uključite uređaj, primate ga čvrsto, s obje ruke. Brusilicu možete uključiti samo onda kad se nalazi iznad materijala koji namjeravate obrađivati.

Uključivanje – stisnite gumb preklopnika (8) i pridržite u tom položaju.

Isključivanje – prestanite držati gumb preklopnika (8).

Blokada preklopnika (stalni rad)

Uključivanje:

- Stisnite gumb preklopnika (8) i pridržite u tom položaju.
- Stisnite gumb blokade preklopnika (9) (crtež E).
- Prestanite držati gumb preklopnika (8).

Isključivanje:

- Stisnite i pustite gumb preklopnika (8).

REGULACIJA POLOŽAJA BRUSNE TRAKE (REGULACIJA USPOREDNOSTI OSOVINA VALJAKA)



• Uključite brusilicu.

• U trenutku kad je brusna traka u pokretu okrenite gumb za regulaciju brusne trake (5) (crtež F) tako da se brusna traka miče ravnomjerno, bez da se odmiče na stranu (crtež G).



Ako dopustite da se brusna traka polako miče prema boku brusilice, (što označava da osovine valjaka nisu usporedne) traka će se brzo oštetiti.



Kod korištenja brusilice nastojite da površina brusne trake i površina obrađivanog materijala budu usporedne. Držeći čvrsto pomoćnu dršku (1) i osnovnu dršku (7) ravnomjerno mičite uređaj prema naprijed i nazad.



Nemojte vršiti prekomjerni pritisak na uređaj. Pritišćite umjereno i ravnomjerno na površinu gdje se spajaju brusna traka i obrađivani materijal. Vršenje prekomjernog pritiska na brusilicu uzrokuje neobičan pad brzine, pomak brusne trake, prekomjerno pregrijavanje motora, oštećenje obrađivanog materijala i elemenata brusilice. Primjenjujte pauze u radu.

ŠTITNIK BRUSNE TRAKE



Nakon podizanja nagibnog štitnika brusne trake (14) možete brusiti prednjim gornjim dijelom brusne trake, što uvelike olakšava rad na trudo dostupnim mjestima (crtež K).

RUKOVANJE I ODRŽAVANJE



Prije svih radova održavanja, podešavanja ili izmjene alata i pribora treba izvući utikač iz mrežne utičnice.

- Brusilicu i otvori za ventilaciju uvijek održavajte čistim.
- Za odstranjivanje prašine koristite četku.
- Uređaj redovito čistite, a najbolje bi bilo da ga čistite nakon svakog korištenja.
- Za čišćenje brusilice ne smijete koristiti nikakve brusne predmete.
- Kucište čistite s mekanom krpicom.
- Za čišćenje nikad nemojte koristiti benzin, razrjeđivač ili deterdžente koji bi mogli oštetiti plastične elemente uređaja.

- Nakon završetka rada ispraznite vreću za prašinu, operite ga u toploj vodi s sapunom i pažljivo osušite.

ZAMJENA POGONSKOG REMENA



Ako je pogonski remen istrošen, uređaj ne radi kako treba. Obavezno zamijenite pogonski remen.

- Uz pomoć izvijača odvinite vijak za pričvršćivanje štitnika pogonskog remena (4) i skinite štitnik.
- Skinite pogonski remen smičući ga s pogonskog kotačića ručnim okretanjem kotačića.
- Montažu novog pogonskog remena izvedite na slijedeći način:
 - stavite pogonski remen na veći kotačić.
 - okretanjem kotačića namjestite pogonski remen na manji pogonski kotačić.
- Montirajte štitnik pogonskog remena (4) vijak za pričvršćivanje.

Provjerite je li pogonski remen pravilno smješten na oba kotačića za pogon.

KONTROLA BRUSNE TRAKE



Kod dužeg korištenja brusne trake dolazi do smanjenja efikasnosti rada i stoga zamijenite brusnu traku čim primijetite njenu prekomjernu iskorištenost.

ZAMJENA UGLJENIH ČETKICA



Istrošene (kraće od 5 mm), spaljene ili puknute ugljene četkice motora treba odmah promijeniti. Uvijek mijenjajte istovremeno obje četkice.

- Odvinite poklopce četkica (2) (crtež H).
- Izvadite istrošene četkice.
- Uklonite eventualnu ugljenu prašinu uz pomoć zraka pod pritiskom.
- Namjestite nove ugljene četkice (četkice se trebaju lagano namjestiti na držače četkica).
- Montirajte poklopce četkica (2).

Nakon izmjene četkica uključite uređaj bez opterećenja i malo pričekajte da se četkice prilagode komutatoru motora. Preporučamo da se za zamjenu ugljenih četkica obratite ovlaštenom autoriziranom servisu i koristite originalne dijelove.

Sve smetnje trebaju uklanjati ovlašteni serviseri proizvođača.

TEHNIČKI PARAMETRI

NAZIVNI PODACI

Tračna brusilica	
Parametar	Vrijednost
Napon napajanja	230 V AC
Frekvencija napajanja	50 Hz
Nazivna snaga	800 W
Opseg pomaka brusne trake bez opterećenja	260 m/min
Aktivna površina brušenja	75 x 146 mm
Dimenzije brusne trake	75 x 457 mm
Klasa zaštite	II
Težina	3,1 kg
Godina proizvodnje	2019

PODACI VEZANI UZ BUKU I TITRAJE

Razina akustičkog pritiska: $L_{pA} = 90,4 \text{ dB(A)}$ $K = 3 \text{ dB(A)}$

Razina akustičke snage: $L_{wA} = 101,4 \text{ dB(A)}$ $K = 3 \text{ dB(A)}$

Vrijednost ubrzanja titraja: $a_{h1} = 5,244 \text{ m/s}^2$ $K = 1,5 \text{ m/s}^2$

ZAŠTITA OKOLIŠA



Električne proizvode ne bacajte zajedno s kućnim otpacima već ih zbrinite na odgovarajućim mjestima. Informacije o mjestima zbrinjavanja daju prodavači proizvoda ili odgovorne mjesne službe. Istrošeni električni i elektronički alati sadrže supstance koje mogu štetiti okolišu. Nezbrinuti proizvodi mogu biti opasni po zdravlje ljudi i za okoliš.



* Priznavamo pravo na izvođenje promjena

„Društvo s ograničenom odgovornošću Grupa Topex“ d.o.o. sa sjedištem u Varaževu, ul. Pogranicna 2/4 (u daljnjem tekstu: „Grupa Topex“) daje na znanje da sva autorska prava vezana uz sadržaj ovih uputa (dalje: „Upute“), uključujući test, slike, sheme, crteže te također njihove kompozicije pripadaju isključivo Grupi Topex - u i podliježu pravnoj zaštiti, sukladno sa Zakonom od dana 4. veljače 1994. godine, o autorskim pravima i sličnim pravima (N.N. 2006 Br. 90 Stavak 631 uključujući i kasnije promjene). Kopiranje, preoblikovanje, publikiranje, modificiranje u komercijalne svrhe cijelih Uputa kao i pojedinačnih njihovih dijelova, bez suglasnosti Grupa Topex - a koje je dano u pismenom obliku, je najstrože zabranjeno i može dovesti do prekršajne i krivične odgovornosti



PREVOD ORIGINALNOG UPUTSTVA

TRAKASTA BRUSILICA 59G392

PAŽNJA: PRE PRISTUPANJU UOPOTREBI ELEKTROUREĐAJA POTREBNO JE PAŽLJIVO PROČITATI DOLE DATO UPUTSTVO I PRIDRŽAVATI GA SE U DALJOJ UPOOTREBI.

OPŠTE MERE BEZBEDNOSTI

- Trakastu brusilicu moguće je koristiti samo za brušenje.
- Zabranjeno je dopustiti da stalno radi.
- Udisanje prašine kao što je prašina boja na bazi olova, prašina od nekih vrsta drveta, npr. hrastovine, metalna prašina, štetno je za zdravlje. Zbog toga je, takođe, potrebno radu pristupiti sa postavljenim uređajem za skupljanje prašine s uređajem, kao zaštite.
- Zabranjeno je brusilicom obrađivati bilo kakve materijale koji u sebi sadrže azbest.
- U toku brušenja potrebno je imati postavljenu zaštitni respirator ili naočari protiv prskanja.
- Preporučuje se i upotreba zaštitnih slušalica.
- Materijal koji se obrađuje potrebno je pričvrstiti, kako ne bi moglo da dođe do njegovog pomeranja. Na primer, materijal je moguće pričvrstiti stegom.
- Potrebno je koristiti isključivo brusione kaiše preporučene veličine.
- Pre pristupanja promeni brusionog kaiša potrebno je isključiti brusilicu iz struje, isključivanjem utičnice strujnog kabla iz strujnog utikača.
- Za vreme rada bušilicu je potrebno držati i povlačiti, držeći je čvrsto obema rukama.
- Potrebno je uvek se pridržavati upozorenja sati u opštim i posebnim uputstvima za bezbednost prilikom upotrebe ručnih elektrouređajima.

PAŽNJA! Uređaj služi za obavljanje poslova van prostorija.

I pored posedovanja bezbednosne konstrukcije od same osnove, posedovanja sigurnosnih mera i dodatnih zaštitnih mera, uvek postoji delimičan rizik od povreda tokom obavljanja posla.

IZRADA I UPOOTREBA

Trakasta brusilica je ručni elektrouređaj koji se puni pomoću jednofaznog komutatorskog motora. Brusilica ne zahteva zaštitno uzemljenje (II klasa izolacije).

Trakasta brusilica predodređena je za površinsko brušenje drvenih proizvoda, poliranje drvenih površina koje su lakirane, poliranje doradenih lakiranih metalnih površina, uklanjanja rđe ili tragova laka

pre ponovnog lakiranja, dovršavanja betnoskih površina i tsl. Opseg njene upotrebe je u okviru remontnih poslova – građevinskih, stolarskih ili velikog broja poslova u oblasti samostalne amaterske delatnosti (majstorisanje).

Zabranjeno je koristiti elektrouređaj suprotno od njegove namene.

OPIS GRAFIČKIH STRANA

Dole data numeracija odnosi se na elemente uređaja predstavljene na grafičkim stranicama dole datog uputstva.

1. Pomoćna drška
2. Poklopac za ugljene četke
3. Crevni priključak za odvod prašine
4. Zaštita pogonskog kaiša
5. Točičić za regulaciju brusionog kaiša
6. Brusioni kaiš
7. Osnovna drška
8. Starter
9. Dugme za blokadu startera
10. Valjak za navođenje
11. Poluga zategnutosti brusionog kaiša
12. Poluga za blokadu pomoćne drške
13. Zaštita brusionog remena

* Mogu se pojaviti razlike između crteža i proizvoda.

OPIS KORIŠĆENIH GRAFIČKIH ZNAKOVA



PAŽNJA



UPOZORENJE



MONTIRANJE/SASTAVLJANJE



INFORMACIJA

OPREMA I DODACI

1. Džak za prašinu - 1 kom.
2. Kaiš bez nastavka - 1 kom.

PRIPREMA ZA RAD



UKLANJANJE PRAŠINE

U cilju održavanja čistoće obradive površine, trakasta bušilica ima pridodat džak za prašinu. Džak za prašinu montira se na cev za uklanjanje prašine (3) (slika A).

Potrebno je redovno prazniti džak za prašinu, što obezbeđuje produktivan rad brusilice. Preporučuje se da se džak isprazni već kada je napunjen do polovine.



• Montirati džak za prašinu na cev za uklanjanje prašine (3) navlačeći ga na cev.

- Proveriti da li je džak sigurno pričvršćen povlačeći ga lagano.
- Demontiranje džaka za prašinu vrši se suprotno od njegove montaže.

POSTAVLJANJE BRUSIONOG KAIŠA

Pre pristupanja postavljanju brusionog kaiša potrebno je uveriti se da je starter isključen i da je strujni kabl isključen iz struje.

- Povuci do tačke otpora polugu za regulaciju zategnutosti brusionog kaiša (11) u pravcu koji pokazuje strelica (slika B).
- Postaviti brusioni kaiš na valjak (slika C).
- Povuci polugu za regulaciju zategnutosti brusionog kaiša (11) u prvobitan položaj (slika D).



Potrebno je obratiti pažnju da pravac obrtanja strelice koja se nalazi na donjoj površini brusionog kaiša bude u saglasnosti sa pravcem strelice na kućištu trakaste brusilice.

POMOĆNA DRŠKA



Pomoćna drška (1) olakšava bezbedno držanje ili vođenje brusilice tokom brušenja.

Postoji mogućnost postavljanja pomoćne drške u odabrani položaj, koji je povoljan za obavljanje određenog posla.

- Povuci polugu za blokadu pomoćne drške (13).
- Postaviti pomoćnu dršku (1) u odabrani položaj (slika J).
- Pritisnuti polugu za blokadu pomoćne drške (13).

RAD / POSTAVKE

UKJUČIVANJE / ISKJUČIVANJE



Pre uključivanja brusilice u struju uvek je potrebno proveriti da li napon mreže odgovara nominalnom naponu koji je dat na nominalnoj tablici, postavljenoj na elektrouređaju, kao i da li je starter isključen.



Pre uključivanja brusilice potrebno je uhvatiti je sigurno obema rukama. Brusilicu je moguće isključiti tek onda kada je podignuta iznad materijala, predviđenog za obradu.

Uključivanje – pritisnuti dugme startera (8) i zadržati u toj poziciji.

Isključivanje – optustiti pritisak na dugme startera (8).

Blokada startera (stalni rad)

Uključivanje:

- Pritisnuti dugme startera (8) i zadržati u toj poziciji.
- Pritisnuti dugme za blokadu startera (9) (slika E).
- Optustiti pritisak na dugme startera (8).

Isključivanje:

- Pritisnuti i pustiti dugme startera (8).

REGULACIJA POSTAVLJANJA BRUSIONE TRAKE (REGULACIJA PARALELNOSTI OSA VODEĆIH VALJAKA)



- Uključiti brusilicu.
- Za vreme kada se brusioni kaiš pokreće, okrenuti točički za regulaciju brusionog kaiša (5) (slika F) tako da se brusioni kaiš pomera ravnomerno, bez tendencije spuštanja na strane (slika G).



Ukoliko se dozvoli to, da se brusioni kaiš slobodno pomera na strane brusilice (što znači da ose valjka nisu paralelne) traka će se veoma brzo oštetiti.



Za vreme upotrebe brusilice potrebno je težiti da se paralelno postave površina brusionog kaiša i površina materijala koji se obrađuje. Sigurno držeći pomoćnu dršku (1) i osnovnu dršku (7) potrebno je brusilicom povlačiti od prednjeg dela prema zadnjem, potpuno ravnomerno.



Zabranjeno je vršiti jak pritisak brusilicom. Pritisak treba da bude umeren i ravnomerno raspoređen na kontaktnoj površini brusionog kaiša i materijala koji se obrađuje. Primena većeg pritiska na brusilicu izaziva nenormalni pad brzine premeštanja brusionog kaiša, prekomerno zagrevanje motora, oštećenje materijala koji se obrađuje i delova brusilice. Praviti povremene pauze u toku rada.

ZAŠTITA BRUSIONOG REMENA



Podignuta zaštita brusionog remena (14) kada se podigne omogućava brušenje prednjom gornjom stranom brusionog remena, što u znatnoj meri olakšava posao na mestima koja su teško dostupna (slika K).

RUKOVANJE I ODRŽAVANJE



Potrebno je isključiti utikač kabla iz strujne utičnice pre nego što se pristupi bilo kakvim operacijama vezanim za montiranje, regulaciju, upotrebu ili popravku elektrouređaja.

- Brusilicu i njene ventilacione otvore potrebno je uvek održavati čistim.
- Za uklanjanje brusione prašine koristiti četke.
- Redovno čistiti brusilicu, a najbolje nakon svakog završetka posla.
- Za čišćenje brusilice nije dozvoljeno koristiti bilo kakve abrazivne predmete.

- Za čišćenje kućišta koristiti meku tkaninu.
- Strogo je zabranjeno koristiti za čišćenje bentin, razređivače ili deterdžente, koji bi mogli da oštete plastične elemente brusilice.
- Nakon završetka posla potrebno je isprazniti džak za prašinu, a sam džak oprati u toploj vodi sa sapunom i potpuno osušiti.

PROMENA POGONSKOG KAIŠA



Ukoliko je pogonski kaiš iskorišćen, brusilica neće moći pravilno da radi. Neophodna je promena pogonskog kaiša.

- Odvrtni šrafciгерom šraf koji pričvršćuje zaštitu pogonskog kaiša (4) i skinuti zaštitu.
- Skinuti pogonski kaiš, svlačeći ga s pogonskog kolca, obručici kolac rukom.
- Montiranje novog pogonskog kaiša potrebno je obaviti na sledeći način:
 - postaviti pogonski kabl na veće pogonsko kolo.
 - obručici kola postaviti pogonski kaiš na manje pogonsko kolo.
- Montirati zaštitu pogonskog kaiša (4) i zavrnuti šraf koji pričvršćuje.



Uveriti se da pogonski kaiš pravilno stoji na oba pogonska kola.

KONTROLA BRUSIONOG KAIŠA



Pošto za vreme dugotrajnog korišćenja jednog istog brusionog kaiša njegova produktivnost opada, potrebno je promeniti brusioni kaiš, kada se primeti da je isuviše iskorišćen.



PROMENA UGLJENIH ČETKI

Iskorišćene (kraće od 5 mm), spaljene ili napukle ugljene četke motora potrebno je odmah zameniti. Uvek se istovremeno menjaju obe četke.

- Odvrtni poklopac za četke (2) (slika H).
- Izvaditi iskorišćene četke.
- Ukloniti eventualnu ugljenu prašinu uz pomoć kompresovanog vazduha.
- Postaviti nove ugljene četke (četke moraju slobodno da stoje u držačima za četke).
- Montirati poklopac za četke (2).



Nakon izvršene promene četki potrebno je pokrenuti brusilicu bez opterećenja i sačekati malo, kako bi se četke uklopile sa komutatorom motora. Operaciju promene ugljenih četki preporučuje se proveriti isključivo kvalifikovanoj osobi, koristeći originalne delove.



Sve vrste popravki treba poveriti ovlašćenom servisu firme proizvođača.

TEHNIČKE KARAKTERISTIKE

NOMINALNI PODACI

Trakasta brusilica	
Parametar	Vrednost
Napon struje	230 V AC
Frekvencija struje	50 Hz
Nominalna snaga	800 W
Opseg brzine premeštanja brusionog kaiša bez opterećenja	260 m/min
Radna površina brušenja	75 x 146 mm
Dimenzije brusionog kaiša	75 x 457 mm
Klasa bezbednosti	II
Masa	3,1 kg
Godina proizvodnje	2019

PODACI VEZANI ZA BUKU I PODRHTAVANJE

Nivo akustičnog pritiska: $L_{pA} = 90,4 \text{ dB(A)}$ $K = 3 \text{ dB(A)}$

Nivo akustične snage: $L_{wA} = 101,4 \text{ dB(A)}$ $K = 3 \text{ dB(A)}$

Izmerena vrednost brzine podrhtavanja: $a_w = 5,244 \text{ m/s}^2$ $K = 1,5 \text{ m/s}^2$

ZAŠTITA SREDINE



Proizvode koji se napajaju strujom ne treba bacati s otpacima iz kuće, već ih treba predati u otpadne sirovine u odgovarajućim ustanovama. Informacije o otpadnim sirovinama daje prodavač proizvoda ili gradska vlast. Iskorišćeni uređaj električni ili elektronički sadrži supstance opasne za životnu sredinu. Uređaji koji nisu za reciklažu predstavljaju potencijalno narušavanje životne sredine i zdravlja ljudi.



Απαγορεύεται να χρησιμοποιείτε το ηλεκτρικό εργαλείο πέραν του σκοπού κατασκευής του.

ΠΕΡΙΓΡΑΦΗ ΣΤΙΣ ΕΙΚΟΝΕΣ

Η χρησιμοποίησή στην παρακάτω λίστα αρίθμηση, αφορά εξαρτήματα του εργαλείου, τα οποία παρουσιάζονται στις σελίδες με εικόνες.

1. Βοηθητική χειρολαβή
2. Καπάκι της ψήκτρας άνθρακα
3. Σύνδεσμος του συλλέκτη σκόνης
4. Προστατευτικό περιβλήμα του μάντα μετάδοσης κίνησης
5. Ρυθμιστής της ταινίας λείανσης
6. Ταινία λείανσης
7. Οπίσθια χειρολαβή
8. Κομβία εκκίνησης
9. Σταθεροποιητής του κομβίου εκκίνησης
10. Οδηγός με ράουλο στήριξης
11. Μοχλός του μηχανισμού τεντώματος της ταινίας λείανσης
12. Μοχλός κλειδώματος βοηθητικής χειρολαβής
13. Προστατευτικό κάλυμμα ταινίας

* Η εμφάνιση του ηλεκτρικού εργαλείου που αποκτήσατε μπορεί να έχει μικρές διαφορές από αυτό της εικόνας.



ΜΕΤΑΦΡΑΣΗ ΤΟΥ ΠΡΩΤΟΤΥΠΟΥ ΤΩΝ ΟΔΗΓΙΩΝ ΧΡΗΣΗΣ

ΤΑΙΝΙΟΛΕΙΑΝΤΗΡΑΣ 59G392

ΠΡΟΣΟΧΗ: ΠΡΟΤΥΠΟ ΘΕΩΙ ΣΕ ΛΕΙΤΟΥΡΓΙΑ ΤΟ ΗΛΕΚΤΡΙΚΟ ΕΡΓΑΛΕΙΟ, ΟΦΕΙΛΕΤΕ ΝΑ ΔΙΑΒΑΣΕΤΕ ΠΡΟΣΕΚΤΙΚΑ ΤΙΣ ΠΑΡΟΥΣΕΣ ΟΔΗΓΙΕΣ ΧΡΗΣΗΣ ΚΑΙ ΝΑ ΤΙΣ ΔΙΑΤΗΡΗΣΕΤΕ ΩΣ ΒΟΗΘΗΜΑ.

ΕΙΔΙΚΕΣ ΑΠΑΙΤΗΣΕΙΣ ΑΣΦΑΛΕΙΑΣ

- Ο ταινιολειαντήρας δύναται να χρησιμοποιείται αποκλειστικά για λείανση.
- Ο ταινιολειαντήρας δεν προορίζεται για στατική λειτουργία.
- Εισπνοή της σκόνης που δημιουργείται κατά την εργασία με το ηλεκτρικό εργαλείο φέρει κίνδυνο για την υγεία. Στη συγκεκριμένη περίπτωση πρόκειται για αναθυμιάσεις των υλικών βαφής, τα οποία εμπεριέχουν μόλυβδο, σκόνη μερικών ειδών ξύλου (π.χ. δρυός), καθώς και μεταλλική σκόνη. Συνεπώς, οφείλετε να εργάζεστε με τον εξοπλισμό συλλογής σκόνης.
- Απαγορεύεται να επεξεργάζεστε με το λειαντήρα υλικά που εμπεριέχουν αμιάντο.
- Κατά τη λείανση, χρησιμοποιείτε προστατευτική μάσκα και προστατευτικά γυαλιά.
- Συνιστάται να χρησιμοποιείτε προστατευτικές υψοσπίδες.
- Κατά την εργασία, συνιστάται να στερεώνετε το επεξεργαζόμενο υλικό αξιόπιστα, π.χ. στη μέγερνη.
- Χρησιμοποιείτε ταινίες λείανσης συνιστώμενων μεγεθών.
- Ξεκινώντας αντικατάσταση της ταινίας λείανσης, οφείλετε να αποσυνδέσετε το λειαντήρα από το δίκτυο παροχής ρεύματος, αφαιρώντας τον ρευματόληπτη από τον ρευματόδοτη.
- Κατά τη διάρκεια της εργασίας, κρατάτε και μετακινείτε το λειαντήρα γερά, με τα δύο σας χέρια.
- Τηρείτε τις υποδείξεις που περιέχονται στις γενικές απαιτήσεις ασφαλείας κατά την εργασία με ηλεκτρικό εργαλείο χειρός.

ΠΡΟΣΟΧΗ! Το εργαλείο έχει σχεδιαστεί για τη λειτουργία σε κλειστούς χώρους.

Παρά την ασφαλή κατασκευή του εργαλείου, τα ληφθέντα μέτρα ασφαλείας και τη χρήση των μέσων προστασίας, πάντοτε υπάρχει κάποιου βαθμού ελλοχεύων κίνδυνος τραυματισμού κατά την εργασία.

ΚΑΤΑΣΚΕΥΗ ΚΑΙ ΧΡΗΣΗ

Ο ταινιολειαντήρας είναι ηλεκτρικό εργαλείο που κινητοποιείται με μονοφασικό κινητήρα μετάλλαξης. Ο ταινιολειαντήρας δεν απαιτεί προστατευτική γείωση (μονωτήρα τύπου 2).

Ο ταινιολειαντήρας προορίζεται για λείανση ξύλινων αντικειμένων κατά την τελική τους επεξεργασία, στίλβωμα ξύλινων και μεταλλικών

ΠΕΡΙΓΡΑΦΗ ΤΩΝ ΕΝ ΧΡΗΣΗ ΓΡΑΦΙΚΩΝ ΣΥΜΒΟΛΩΝ



ΠΡΟΣΟΧΗ



ΠΡΟΣΟΧΗ – ΚΙΝΔΥΝΟΣ!!



ΣΥΝΑΡΜΟΛΟΓΗΣΗ/ΣΥΝΤΟΝΙΣΜΟΣ



ΠΛΗΡΟΦΟΡΙΕΣ

ΞΕΑΡΤΗΜΑΤΑ ΚΑΙ ΕΠΙΠΛΕΟΝ ΑΝΤΑΛΛΑΚΤΙΚΑ

1. Συλλέκτης σκόνης - 1 τεμ.
2. Ταινία λείανσης - 1 τεμ.

ΠΡΟΕΤΟΙΜΑΣΙΑ ΓΙΑ ΕΡΓΑΣΙΑ

ΑΦΑΙΡΕΣΗ ΣΚΟΝΗΣ

Για να διατηρείτε την επεξεργαζόμενη επιφάνεια σε καθαρή κατάσταση, ο ταινιολειαντήρας είναι εξοπλισμένος με το συλλέκτη σκόνης. Ο συλλέκτης σκόνης στερεώνεται στο σύνδεσμο **(3) (εικ. Α)**.

Οφείλετε να αδειάζετε το συλλέκτη σκόνης τακτικά, αυτό θα διασφαλίσει την αποτελεσματική λειτουργία του λειαντήρα. Συνιστάται να αδειάζετε το μισογεμάτο συλλέκτη σκόνης.

- Συνδέστε το συλλέκτη σκόνης με το σύνδεσμο **(3)**.
- Ελέγξτε τη σωστή συγκράτηση του συλλέκτη σκόνης, έλκοντάς τον ελαφρά.

• Η αποσυρμολόγηση του συλλέκτη σκόνης πραγματοποιείται με την αντίθετη από τη συναρμολόγησή του σειρά.

ΑΝΤΙΚΑΤΑΣΤΑΣΗ ΤΗΣ ΤΑΙΝΙΑΣ ΛΕΙΑΝΣΗΣ

Ξεκινώντας την εγκατάσταση της ταινίας λείανσης, βεβαιωθείτε ότι το κομβίο εκκίνησης του ηλεκτρικού εργαλείου βρίσκεται στην θέση απενεργοποίησης, και το καλώδιο παροχής ρεύματος είναι αποσυνδεδεμένο από το δίκτυο παροχής ρεύματος.

- Μετακινήστε το μοχλό του μηχανισμού τεντώματος της ταινίας λείανσης έως το τέλος της διαδρομής **(11)** στην κατεύθυνση που ενδεικνύεται με βέλος **(εικ. Β)**.

- Τοποθετήστε την ταινία λείανσης επάνω στα ράουλα **(εικ. C)**.
- Γυρίστε το μοχλό του μηχανισμού τεντώματος της ταινίας λείανσης **(11)** στην αρχική του θέση **(εικ. D)**.



Προσέχετε η κατεύθυνση που ενδείκνυται με το βέλος στην εσωτερική επιφάνεια της ταινίας λείανσης να αντιστοιχεί στην κατεύθυνση που ενδείκνυται με το βέλος στο σώμα του λειαντήρα.



ΒΟΗΘΗΤΙΚΗ ΧΕΙΡΟΛΑΒΗ

Η βοηθητική χειρολαβή (1) βοηθά στο να κρατάτε και να κατευθύνετε τον ταινιολειαντήρα με ασφάλεια κατά τη διάρκεια της εργασίας.

Μπορείτε να ασφαλίσετε τη βοηθητική χειρολαβή στην επιθυμητή θέση, ανάλογα με το είδος της εκτελούμενης εργασίας.

- Έλγστε τον μοχλό κλειδώματος της βοηθητικής χειρολαβής (13).
- Τοποθετήστε τη βοηθητική λαβή (1) στην επιθυμητή θέση (εικ. J).
- Πιέστε τον μοχλό κλειδώματος της βοηθητικής χειρολαβής (13).

ΕΡΓΑΣΙΑ/ΣΥΝΤΟΝΙΣΜΟΣ

ΕΝΕΡΓΟΠΟΙΗΣΗ/ΑΠΕΝΕΡΓΟΠΟΙΗΣΗ



Προτού συνδέσετε το λειαντήρα με το δίκτυο παροχής ρεύματος, βεβαιωθείτε ότι η τάση του δικτύου παροχής ρεύματος αντιστοιχεί στην ονομαστική τάση που αναγράφεται στο πινακίδιο στοιχείων του ηλεκτρικού εργαλείου, και το κομβίο εκκίνησης βρίσκεται στην θέση απενεργοποίησης.



Προτού τεθεί σε λειτουργία ο λειαντήρας, κρατήστε το εργαλείο με τα δύο σας χέρια. Το εργαλείο δύναται να ενεργοποιηθεί μόνο στην περίπτωση, κατά την οποία δεν ακουμπά το προς επεξεργασία υλικό.

Ενεργοποίηση – πιέστε το κομβίο εκκίνησης (8) και κρατήστε το στην θέση ενεργοποίησης.

Απενεργοποίηση – χαλαρώστε το κομβίο εκκίνησης (8).

Σταθεροποιητής του κομβίου εκκίνησης (μακρόχρονη εργασία)

Ενεργοποίηση:

- Πιέστε το κομβίο εκκίνησης (8) και κρατήστε το στην θέση ενεργοποίησης.
- Πιέστε το κομβίο του σταθεροποιητή (9) (εικ. Ε).
- Χαλαρώστε το κομβίο εκκίνησης (8).

Απενεργοποίηση:

- Πιέστε και χαλαρώστε το κομβίο εκκίνησης (8).

ΡΥΘΜΙΣΗ ΤΗΣ ΘΕΣΗΣ ΤΗΣ ΤΑΙΝΙΑΣ ΛΕΙΑΝΣΗΣ (ΡΥΘΜΙΣΗ ΠΑΡΑΛΛΗΛΟΤΗΤΑΣ ΤΟΥ ΑΞΟΝΑ ΤΩΝ ΟΔΗΓΩΝ ΜΕ ΡΑΟΥΛΟ ΣΤΗΡΙΞΗΣ)



- Ενεργοποιήστε το λειαντήρα.
- Κατά τη διάρκεια της κίνησης της ταινίας λείανσης, στρέψτε τον ρυθμιστή (5) (εικ. F) με τέτοιο τρόπο, ώστε η ταινία λείανσης να κινείται ευθεία και να μην μετακινείται πλάγιως (εικ. G).



Εάν η ταινία λείανσης σταδιακά μετακινείται πλάγιως (το γεγονός αυτό μαρτυρά ότι οι άξονες των οδηγών με ράουλο στήριξης δεν είναι παράλληλοι) θα προκληθεί ταχεία φθορά του εργαλείου.



Κατά την εργασία με το λειαντήρα, επιχειρείτε η ταινία λείανσης να είναι παράλληλη με την επιφάνεια του προς επεξεργασία υλικού. Κρατώντας το εργαλείο με σιγουριά από την μπροστινή (1) και την οπίσθια χειρολαβή (7), οφείλτε να μετακινείτε το λειαντήρα μπροσπίως με ομοιόμορφες κινήσεις.



Απαγορεύεται να ασκείτε υπερβολική πίεση στο λειαντήρα. Πιέζετε στο μέτρο επαφής της ταινίας λείανσης με το επεξεργαζόμενο υλικό με μέτρια δύναμη, ομοιόμορφα. Η υπερβολική ασκούμενη πίεση στο λειαντήρα θα προκαλέσει αφύσικη μείωση ταχύτητας μετακίνησης της ταινίας λείανσης, υπερθέρμανση του κινητήρα, ζημιά στο επεξεργαζόμενο υλικό και στα εξαρτήματα του εργαλείου. Συνιστάται να κάνετε τακτικά διαλείμματα στην εργασία σας.

ΠΡΟΣΤΑΤΕΥΤΙΚΟ ΚΑΛΥΜΜΑ ΤΑΙΝΙΑΣ



Στην ανυψωμένη θέση, το αναδιπλούμενο προστατευτικό κάλυμμα ταινίας (14) προσφέρει τη δυνατότητα να εκτελείτε λείανση με το πρόσθιο άνω μέρος της ταινίας, επιλογή η οποία κατά σημαντικό βαθμό διευκολύνει την εργασία σε μέτρο όπου η πρόσβαση είναι δύσκολη (εικ. K).

ΤΕΧΝΙΚΗ ΣΥΝΤΗΡΗΣΗ ΚΑΙ ΔΙΑΤΗΡΗΣΗ



Ξεκινώντας οποιοσδήποτε δραστηριότητες που αφορούν τη συναρμολόγηση, τη ρύθμιση, την επισκευή ή τη συντήρηση, οφείλτε οπωσδήποτε να αφαιρέσετε τον ρευματολήπτη του καλωδίου παροχής ρεύματος από τον ρευματοδότη.

- Διατηρείτε το λειαντήρα και τις σπές εξαιρισμού το σε καθαρή κατάσταση.
- Για αφαίρεση σκόνης χρησιμοποιείτε βούρτσα.
- Πραγματοποιείτε συστηματικό καθαρισμό, κάθε φορά κατόπιν ολοκλήρωσης της εργασίας.
- Απαγορεύεται να χρησιμοποιείτε οποιοσδήποτε ουσίες καθαρισμού σε σκόνη / αντικείμενα για τον καθαρισμό του λειαντήρα.
- Καθαρίζετε το σώμα του εργαλείου με μαλακό πανί.
- Απαγορεύεται να χρησιμοποιείτε για τον καθαρισμό βενζίνη, διαλυτική ουσία ή απορρυπαντικές ουσίες, οι οποίες ενδέχεται να προκαλέσουν ζημιά στα πλαστικά εξαρτήματα του λειαντήρα.
- Κατόπιν ολοκλήρωσης της εργασίας, αδειάστε το συλλέκτη σκόνης, εφ'όσον με ζεστό νερό με σαπούνι και στεγνώστε καλά.

ΑΝΤΙΚΑΤΑΣΤΑΣΗ ΤΟΥ ΙΜΑΝΤΑ ΜΕΤΑΔΟΣΗΣ ΚΙΝΗΣΗΣ

Σε περίπτωση φθοράς του ιμάντα μετάδοσης κίνησης ή δυσλειτουργίας του λειαντήρα, απαιτείται η αντικατάσταση του ιμάντα μετάδοσης κίνησης.

- Με καθαρίδι αφαιρέστε το μπουλόμι που συγκρατεί το προστατευτικό περίβλημα του ιμάντα μετάδοσης κίνησης (4) και αφαιρέστε το προστατευτικό περίβλημα.
- Αφαιρέστε τον ιμάντα από τους κατευθυντήριους τροχούς, στρέφοντας τους τροχούς με το χέρι.
- Εκτελείτε την εγκατάσταση του καινούριου ιμάντα μετάδοσης κίνησης ως εξής:
 - τοποθετήστε τον ιμάντα μετάδοσης κίνησης επάνω στον κατευθυντήριο τροχό μεγαλύτερου μεγέθους
 - τοποθετήστε τον ιμάντα μετάδοσης κίνησης στον κατευθυντήριο τροχό μικρότερου μεγέθους.
- Συγκρατήστε το προστατευτικό περίβλημα του ιμάντα μετάδοσης κίνησης (4) με το μπουλόμι συγκράτησης.



Βεβαιωθείτε ότι ο ιμάντας μετάδοσης κίνησης έχει τοποθετηθεί σωστά επάνω στους κατευθυντήριους τροχούς.



ΕΛΕΓΧΟΣ ΤΗΣ ΤΑΙΝΙΑΣ ΛΕΙΑΝΣΗΣ

Επειδή, κατά τη μακρόχρονη εργασία με την ίδια ταινία λείανσης, η παραγωγικότητα μειώνεται, η ταινία λείανσης πρέπει να αντικαθίσταται αμέσως κατόπιν παρατήρησης της υπερβολικής της φθοράς.



ΑΝΤΙΚΑΤΑΣΤΑΣΗ ΨΗΚΤΡΩΝ ΑΝΘΡΑΚΑ

Φθαρμένες ψήκτρες άνθρακα του κινητήρα (μήκους μικρότερου από 5 χιλιοστά), ψήκτρες με καμένη επιφάνεια ή γδαρσίματα πρέπει να αντικατασταθούν άμεσα. Οφείλτε να αντικαταστήσετε και τις δύο ψήκτρες ταυτόχρονα.

• Ξεβιδώστε τα καπάκια των ψηκτρών άνθρακα (2) (εικ. Η).

- Αφαιρέστε τις φθαρμένες ψήκτρες.
- Αφαιρέστε τη σκόνη άνθρακα με συμπιεσμένο αέρα.
- Εισάγετε καινούριες ψήκτρες άνθρακα (οι ψήκτρες πρέπει να μετακινούνται ελεύθερα στους προσαρμογείς των ψηκτρών).
- Στερεώστε τα καπάκια των ψηκτρών (2).



Μετά από την αντικατάσταση των ψηκτρών άνθρακα, οφείλτε να αφηστέ το λειαντήρα να λειτουργήσει χωρίς φορτίο για προσαρμογή των λειτουργικών εξαρτημάτων των ψηκτρών στον μεταλλάκτη του κινητήρα. Αναθέστε την αντικατάσταση των ψηκτρών άνθρακα αποκλειστικά στον αρμόδιο ειδικό. Χρησιμοποιείτε μόνο τα αυθεντικά ανταλλακτικά.



Όλες οι δυσλειτουργίες πρέπει να επισκευάζονται από την εξουσιοδοτημένη υπηρεσία τεχνικής υποστήριξης του κατασκευαστή.

ΤΕΧΝΙΚΕΣ ΠΑΡΑΜΕΤΡΟΙ

ΤΕΧΝΙΚΑ ΧΑΡΑΚΤΗΡΙΣΤΙΚΑ

Ταινιολειαντήρας	
Παράμετροι	Αξίες
Τάση τροφοδοσίας	230 V AC
Συχνότητα της τάσης τροφοδοσίας	50 Hz
Ονομαστική ισχύς	800 W
Κλίμακα ρύθμισης της ταχύτητας της ταινίας λείανσης, ρελαντί	260 m/min
Επιφάνεια λείανσης	75 x 146 mm
Μέγεθος της ταινίας λείανσης	75 x 457 mm
Τύπος προστασίας	II
Βάρος	3,1 kg
Έτος κατασκευής	2019

ΠΛΗΡΟΦΟΡΙΕΣ ΓΙΑ ΕΠΙΠΕΔΟ ΘΟΥΡΥΒΟΥ

Επίπεδο ακουστικής πίεσης: $L_{pA} = 90,4 \text{ dB(A)}$ $K = 3 \text{ dB(A)}$

Επίπεδο ακουστικής ισχύος: $L_{WA} = 101,4 \text{ dB(A)}$ $K = 3 \text{ dB(A)}$

Σταθμισμένη τιμή της επιτάχυνσης της παλμικής κίνησης: $a_n = 5,244 \text{ m/s}^2$ $K = 1,5 \text{ m/s}^2$

ΠΡΟΣΤΑΣΙΑ ΠΕΡΙΒΑΛΛΟΝΤΟΣ



Ηλεκτρικές συσκευές δεν πρέπει να απορρίπτονται μαζί με τα οικιακά απορρίμματα. Θα πρέπει να παραδίδονται στο ειδικό τμήμα ανακύκλωσης. Τις πληροφορίες για το θέμα ανακύκλωσης μπορεί να σας τις παρέχει ο πωλητής του προϊόντος ή οι τοπικές αρχές. Ηλεκτρονικός και ηλεκτρικός εξοπλισμός, το χρονικό περιθώριο λειτουργίας του οποίου εληξε, περιέχει επικίνδυνες για το περιβάλλον ουσίες. Εξοπλισμός ο οποίος δεν έχει υποστεί ανακύκλωση αποτελεί ενδεχόμενο κίνδυνο για το περιβάλλον και την υγεία του ανθρώπου.

* Διατηρούμε το δικαίωμα εισαγωγής αλλαγών.

Η εταιρεία «Gruha Torpek Spółka z ograniczoną odpowiedzialnością» Spółka komandytowa, η οποία εδρεύει στη Βαρσοβία στη διεύθυνση: Pograniczna str. 2/4 (αποκαλούμενη εφεξής η «Gruha Torpek»), προειδοποιεί ότι όλα τα πνευματικά δικαιώματα δημιουργού για το περιεχόμενο των παρούσων οδηγιών (αποκαλούμενων εφεξής οι «Οδηγίες») συμπεριλαμβανομένων του κειμένου, των φωτογραφιών, διαγραμμάτων, εικόνων και σχεδίων, καθώς και της στατιστικής, ανήκουν αποκλειστικά στην εταιρεία Gruha Torpek και προστατεύονται με το Νόμο περί δικαιώματος δημιουργού και συγγενών δικαιωμάτων από τις 4 Φεβρουαρίου του έτους 1994 (Ενήμερωτικό Δελτίο των νομοθετημάτων της Δημοκρατίας της Πολωνίας Αρ. 90 Αρθ. 631 με τις υπομένους μετατροπές). Αντιγραφή, αναπαραγωγή, δημοσίευση, αλλαγή των στοιχείων των οδηγιών χωρίς την έγγραφη έγκριση της εταιρείας Gruha Torpek αυστηρά απαγορεύεται και μπορεί να οδηγήσει σε έφεση ποινικών και άλλων αξιώσεων.



TRADUCCIÓN DEL MANUAL ORIGINAL

LIJADORA DE BANDA 59G392

ATENCIÓN: ANTES DE USAR ESTA HERRAMIENTA ELÉCTRICA ES NECESARIO LEER LAS INSTRUCCIONES Y GUARDARLAS PARA LAS FUTURAS CONSULTAS.

NORMAS DE SEGURIDAD DETALLADAS

- La lijadora de banda sólo se puede utilizar para lijar.
- No debe utilizarse para el uso estacionario.
- La inhalación del polvo abrasivo es peligroso para la salud. Se trata de vapores de pinturas a base de plomo, polvo de algunos tipos de madera, e.j. roble, polvo de metal. Por lo tanto, por regla general debe trabajarse con un dispositivo de recogida de polvo.
- No trate con la lijadora ningún material que contenga amianto.
- Durante el lijado debe llevar una mascarilla protectora y gafas de protección anti proyecciones.
- Se recomienda el uso de protección auditiva.
- El material trabajado debe fijarse para evitar su desplazamiento. Por ejemplo, puede fijarse sobre un torno de banco.
- Sólo debe utilizarse las bandas lijadoras de tamaño recomendado.

- Antes de cambiar la banda de lija la herramienta debe desconectarse de la alimentación desenchufando el cable de alimentación de la toma de corriente.
- Durante la operación, debe sujetar la lijadora y desplazarla sujetándola con ambas manos.
- Siempre siga las instrucciones de seguridad generales y las disposiciones específicas de seguridad en el trabajo con herramientas eléctricas manuales

ESTRUCTURA Y APLICACIÓN

La lijadora de banda es una herramienta eléctrica propulsada con motor monofásico de conmutación. La lijadora de banda no requiere toma de tierra (clase II de aislamiento).

La lijadora de banda está diseñada para lijado de superficies de madera, pulido de superficies de madera recubiertas con barniz, acabado de superficies de metal, eliminación de óxido o restos de pintura antes del siguiente barnizado, acabado de superficies de hormigón, etc. Las áreas de uso son trabajos de remodelación y construcción, carpintería y cualquier actividad de aficionado (bricolaje).



Se prohíbe el uso de la herramienta eléctrica para usos diferentes de los aquí indicados

DESCRIPCIÓN DE LAS PÁGINAS GRÁFICAS

La lista de componentes se refiere a las piezas de la herramienta mostradas en la imagen al inicio del folleto.

1. Empuñadura auxiliar
2. Tapa del cepillo de carbón
3. Boquilla de extracción de polvo
4. Protección de la correa de propulsión
5. Rueda de ajuste de la banda de lija
6. Banda de lija
7. Empuñadura principal
8. Interruptor
9. Bloqueo de interruptor
10. Rollo guía
11. Palanca de tensión de la banda de lija
12. Palanca de bloqueo de la empuñadura auxiliar
13. Protección de la banda de lija

* Puede haber diferencias entre la imagen y el producto.

DESCRIPCIÓN DE ICONOS UTILIZADOS



ATENCIÓN



ADVERTENCIA



MONTAJE / CONFIGURACIONES



INFORMACIÓN

EQUIPAGGIAMENTO E ACCESSORI

1. Bolsa para polvo - 1 ud.
2. Banda de lija - 1 ud.

PREPARACIÓN PARA TRABAJAR

EXTRACCIÓN DE POLVO

Con el fin de mantener la limpieza de la superficie tratada, la lijadora de banda está equipada con bolsa para polvo. La bolsa de polvo se instala en la boquilla de extracción de polvo (3) (imagen A).

Debe vaciar la bolsa de polvo periódicamente para asegurar un funcionamiento eficaz de la lijadora. Se recomienda vaciar la bolsa de polvo cuando esté llena por la mitad

• Instale la bolsa de polvo a la boquilla de extracción de polvo (3), deslizando sobre la boquilla.

• Compruebe que la bolsa de polvo está bien colocada tirando suavemente de ella.

- El desmontaje de la bolsa de polvo se lleva a cabo en orden inverso al de su instalación.

COLOCACIÓN DE LA BANDA DE LIJA



Antes de colocar la banda de lija asegúrese de que el interruptor esté en la posición de apagado y que el cable de alimentación esté desconectado de la red.



- Mueva hacia fondo la palanca de tensión de la banda de lija (11) en la dirección mostrada por la flecha (imagen B).
- Aplique la banda de lija sobre el rodillo (imagen C).
- Mueva la palanca de tensión de la banda de lija (11) a la posición original (imagen D).



Debe fijarse que la dirección de la flecha situada en la superficie posterior de la banda de lija sea acorde con la dirección de la flecha sobre la carcasa de la lijadora de banda

EMPUÑADURA AUXILIAR



La empuñadura auxiliar (1) facilita una sujeción y deslizamiento seguro de la lijadora durante el trabajo.

Se puede ajustar la empuñadura auxiliar en la posición deseada conveniente para el trabajo ejecutado.

- Tire de la palanca de bloqueo de la empuñadura auxiliar (13).
- Ajuste la empuñadura auxiliar (1) en posición elegida (imagen J).
- Empuje la palanca de bloqueo de la empuñadura auxiliar (13).

TRABAJO / CONFIGURACIÓN

ESTA EN MARCHA / DESCONEXIÓN



Antes de conectarse la lijadora a la red eléctrica, compruebe siempre que la tensión de la red coincide con la tensión nominal indicada en la placa de características de la lijadora y que el interruptor esté en posición de encendido.



Antes de encender la lijadora, sujétela firmemente con ambas manos. La lijadora se puede poner en marcha solamente cuando este elevada por encima del material a tratar.

Puesta en marcha: pulse el interruptor (8) y sujételo en esta posición.

Desconexión: suelte el interruptor (8).

Bloqueo del interruptor (trabajo continuo)

Puesta en marcha:

- Pulse el interruptor (8) y sujételo en esta posición.
- Pulse el botón de bloqueo del interruptor (9) (imagen E).
- Suelte el interruptor (8).

Desconexión:

- Pulse y suelte el interruptor (8).

AJUSTE DE LA POSICIÓN DE LA BANDA DE LIJA (AJUSTE PARALELO DEL EJE DE LOS RODILLOS GUÍA)



- Encienda la lijadora.
- Mientras que la banda de lija esté en movimiento, gire la rueda de ajuste de la banda de lija (5) (imagen F) de manera que la banda se mueva sin deslizarse a los lados (imagen G).



Si deja que la banda de lija se deslice a los lados (lo que significa que los ejes de los rodillos no son paralelos) la banda se dañará rápidamente.



Durante el uso de la lijadora debe posicionar la banda de lija en paralelo con el material trabajado. Sostenga firmemente la empuñadura auxiliar (1) y la empuñadura principal (7), debe mover la lijadora hacia adelante y hacia atrás de una manera uniforme.



No presione demasiado la lijadora. Debe ejercer una presión moderada y uniforme sobre la superficie de la banda en contacto con el material trabajado. Al ejercer demasiada presión sobre la lijadora disminuirá la velocidad de la banda de lija de forma anormal, calentará el motor excesivamente, dañará el material trabajado y los elementos de la lijadora. Es necesario interrumpir el trabajo de vez en cuando.

PROTECCIÓN DE LA BANDA DE LIJA



Después de retirar la protección de la banda de lija (14) es posible el lijado de la parte superior frontal de la banda de lija, que en gran medida facilita el trabajo en espacios reducidos (imagen K).

USO Y MANTENIMIENTO



Antes de instalar, ajustar, reparar o usar la herramienta eléctrica es necesario desenchufarla de la toma de corriente.

- La lijadora y las rejillas de ventilación deben mantenerse siempre limpias.
- Para eliminar el polvo utilice un cepillo.
- Limpie la lijadora periódicamente, preferentemente al finalizar el trabajo.
- Para limpiar la lijadora no utilice objetos abrasivos.
- Para limpiar la carcasa, utilice un paño suave.
- Nunca use gasolina para limpiar la herramienta, ni disolventes o detergentes que podrían dañar las piezas de plástico de la lijadora.
- Después de terminar el trabajo, vacíe la bolsa de polvo y lávela con agua tibia con jabón y séquela bien.

REEMPLAZO DE LA CORREA



Si la correa está desgastada, la lijadora no funciona correctamente. Es necesario sustituir la correa.

Destornille con un destornillador el tornillo de ajuste de la protección de la correa (4) y retire la protección.

Retire la correa de las ruedas de propulsión girándolas manualmente.

Monte nueva correa de la siguiente forma:

- coloque la correa sobre la rueda más grande.
- girando las ruedas coloque la correa sobre la rueda más pequeña.

Monte la protección de la correa (4) y atornille el tornillo de ajuste.



Asegúrese de que la correa esté colocada de forma adecuada sobre las ruedas.

CONTROL DE LA BANDA DE LIJA



Debido a un uso a largo plazo, la banda de lija disminuye el rendimiento de trabajo, así que debe descambiarla en cuanto note el desgaste excesivo.



CAMBIO DE CEPILLOS DE CARBÓN

Los cepillos de carbón en el motor que estén desgastados (es decir cuando su longitud sea menor de 5mm), quemados o rotos deben estar reemplazados inmediatamente. Siempre hay que cambiar los dos cepillos a la vez

- Retire la bolsa para polvo.
- Desmonte las tapas de cepillos de carbón (2) (imagen H).
- Retire los cepillos desgastados.
- Elimine el polvo, si es necesario, con un chorro de aire comprimido.
- Coloque cepillos de carbón nuevos (los cepillos deben colocarse fácilmente en los portacepillos).
- Coloque las tapas de cepillos de carbón (2).



Después de cambiar los cepillos de carbón debe poner la lijadora en marcha en vacío y esperar hasta que los cepillos se ajusten al conmutador del motor. El cambio de cepillos de carbón debe realizarse únicamente por personas cualificadas que utilicen piezas originales.



Cualquier avería debe subsanarse en un punto de servicio técnico autorizado por el fabricante.

PARAMETROS TÉCNICOS

DATOS NOMINALES

Lijadora de banda	
Parámetro técnico	Valor
Voltaje	230 V CA
Frecuencia	50 Hz
Potencia nominal	800 W
Rango de velocidad de la banda de lija en vacío	260 m/min
Superficie activa de lijado	75 x 146 mm
Tamaño de la banda de lija	75 x 457 mm
Clase de protección	II
Peso	3,1 kg
Año de fabricación	2019

INFORMACIÓN SOBRE RUIDOS Y VIBRACIONES

Nivel de presión acústica: $L_{p_A} = 90,4$ dB(A)

Nivel de potencia acústica: $L_{w_A} = 101,4$ dB(A)

Valor de aceleración de las vibraciones: $a_h = 5,244$ m/s²

PROTECCIÓN MEDIOAMBIENTAL



Los dispositivos eléctricos no se deben desechar junto con los residuos tradicionales, sino ser llevados para su reutilización a las plantas de reciclaje especializadas. Podrá recibir información necesaria del vendedor del producto o de la administración local. Equipo eléctrico y electrónico desgastado contiene sustancias no neutras para el medio ambiente. Los equipos que no se sometan al reciclaje suponen posible riesgo para el medio ambiente y para las personas.



* Se reserva el derecho de introducir cambios.

Grupa Topex Sociedad con responsabilidad limitada/ Sociedad comanditaria con sede en Varsovia, c/ Pograniczna 2/4 (a continuación: "Grupa Topex") informa que todos los derechos de autor para el contenido de las presentes instrucciones (a continuación: "Instrucciones"), entre otros, para su texto, fotografías incluidas, esquemas, imágenes, así como su estructura son propiedad exclusiva de Grupa Topex y está sujeto a la protección legal de acuerdo con la ley del 4 de febrero de 1994 sobre el derecho de autor y leyes similares (B.O. 2006 N°90 Posición 631 con enmiendas posteriores). Se prohíbe copiar, tratar, publicar o modificar con fines comerciales de la totalidad o de partes de las Instrucciones sin el permiso expreso de Grupa Topex por escrito. El no cumplimiento de esta prohibición puede acarrear la responsabilidad civil y penal.



TRADUZIONE DELLE ISTRUZIONI ORIGINALI

LEVIGATRICE A NASTRO 59G392

ATTENZIONE: PRIMA DI UTILIZZARE L'ELETTROUTENSILE LEGGERE CON ATTENZIONE IL PRESENTE MANUALE, CHE VA CONSERVATO CON CURA PER UTILIZZI FUTURI.

NORME PARTICOLARI DI SICUREZZA

- La levigatrice a nastro può essere utilizzata esclusivamente per levigare.
- È vietato utilizzarla come utensile da banco.
- L'inalazione di polveri come la polvere di vernici a base di piombo, la polvere di alcuni tipi di legno ad esempio il legno di quercia, la polvere di metallo, è pericoloso per la salute. Per questo va assunto il principio di lavorare con un dispositivo per la raccolta della polvere.
- È vietato lavorare con la levigatrice qualsiasi materiale contenente amianto.
- Durante la levigatura bisogna indossare mascherina di protezione e occhiali di protezione.
- Si consiglia di utilizzare protezioni per l'udito.
- Il materiale in lavorazione deve essere fissato, per non permettere il suo spostamento. Ad esempio è possibile fissare il materiale in una morsa.
- Bisogna utilizzare esclusivamente nastri abrasivi delle dimensioni indicate.

- Prima di sostituire il nastro abrasivo bisogna scollegare la levigatrice dall'alimentazione estraendo la spina del cavo di alimentazione dalla presa di rete.
- Durante il lavoro la levigatrice va tenuta saldamente e manovrata utilizzando entrambe le mani.
- Bisogna sempre rispettare le indicazioni contenute nelle norme di sicurezza, generali e particolari, per l'utilizzo di elettrotensili manuali.

ATTENZIONE! L'elettrotensile non deve essere utilizzato per lavori all'esterno.

Nonostante la progettazione sicura dell'elettrotensile, l'utilizzo di sistemi di protezione e di misure di protezione supplementari, vi è sempre un rischio residuo di lesioni durante il lavoro.

CARATTERISTICHE E APPLICAZIONI

La levigatrice a nastro è un elettrotensile manuale azionato da un motore a spazzole monofase. La levigatrice non richiede collegamento a terra di protezione (classe di isolamento II).

La levigatrice a nastro serve per effettuare la levigatura superficiale di prodotti in legno, la lucidatura di superfici in legno verniciate, la lucidatura di finitura di superfici metalliche verniciate, la rimozione di ruggine o di tracce di vernice prima della riverniciatura, la finitura di superfici in cemento, ecc. I suoi settori di utilizzo sono i lavori edili, di falegnameria, e tutti i lavori nell'ambito dell'attività amatoriale (hobbistica).

È vietato utilizzare lo strumento in modo non conforme alla sua destinazione d'uso.

DESCRIZIONE DELLE PAGINE DEI DISEGNI

La numerazione che segue si riferisce agli elementi dell'elettrotensile presentati nelle pagine dei disegni del presente manuale.

1. Impugnatura ausiliaria
2. Coperchio delle spazzole in grafite
3. Condotto di asportazione della polvere
4. Protezione della cinghia di trasmissione
5. Manopola di regolazione del nastro abrasivo
6. Nastro abrasivo
7. Impugnatura principale
8. Interruttore
9. Pulsante di blocco dell'interruttore
10. Rullo guida.
11. Leva di tensione del nastro abrasivo
12. Leva di blocco dell'impugnatura ausiliaria
13. Protezione del nastro abrasivo

* Possono presentarsi differenze tra il disegno e il prodotto.

DESCRIZIONE DEI SIMBOLI GRAFICI UTILIZZATI



ATTENZIONE



AVVERTENZA



MONTAGGIO/REGOLAZIONE



INFORMAZIONE

EQUIPAGGIAMENTO E ACCESSORI

1. Sacchetto per la polvere - 1 pezzo
2. Nastro abrasivo - 1 pezzo

PREPARAZIONE AL FUNZIONAMENTO

ASPORTAZIONE DELLA POLVERE

Al fine di mantenere pulita la superficie in lavorazione, la levigatrice a nastro possiede un sacchetto per la raccolta della polvere. Il sacchetto per la polvere si monta sul condotto di asportazione della polvere (3) (dis. A).

Bisogna periodicamente svuotare il sacchetto per la polvere, per garantire un efficace funzionamento della levigatrice. Si consiglia di svuotare il sacchetto quando è pieno già a metà.



Durante l'utilizzo della levigatrice la superficie del nastro abrasivo e la superficie del materiale in lavorazione devono essere paralleli. Bisogna muovere la levigatrice in avanti e indietro in modo uniforme, tenendola saldamente per l'impugnatura ausiliaria (1) e l'impugnatura principale (7).



- Montare il sacchetto per la polvere sul condotto di asportazione della polvere (3) premendolo sul condotto.
- Controllare che il sacchetto sia saldamente fissato al condotto, tirandolo leggermente.
- Lo smontaggio del sacchetto avviene in successione inversa al suo montaggio.



È vietato esercitare una pressione eccessiva sulla levigatrice. La pressione deve essere moderata e distribuita uniformemente sulla superficie di contatto tra il nastro abrasivo e il materiale in lavorazione. Una pressione eccessiva esercitata sulla levigatrice provoca una riduzione anomala della velocità di avanzamento del nastro abrasivo, surriscaldamento del motore, danneggiamento del materiale in lavorazione e degli elementi della levigatrice. Fare delle pause periodiche durante il lavoro.

INSERIMENTO DEL NASTRO ABRASIVO



Prima di inserire il nastro abrasivo, accertarsi che l'interruttore sia in posizione di spegnimento e che il cavo di alimentazione sia scollegato dalla rete elettrica.



- Far scorrere fino in fondo la leva di tensione del nastro abrasivo (11) nella direzione indicata dalla freccia (dis. B).
- Montare il nastro abrasivo sui rulli (dis. C).
- Riportare la leva di tensione del nastro abrasivo (11) alla posizione originaria (dis. D).



PROTEZIONE DEL NASTRO ABRASIVO

La protezione inclinabile del nastro abrasivo (14) permette, una volta sollevata, di levigare con la parte anteriore del nastro abrasivo, facilitando significativamente il lavoro in posti poco raggiungibili (dis. K).



Bisogna fare attenzione che la direzione della freccia posta sulla superficie posteriore del nastro abrasivo corrisponda alla direzione della freccia posta sul corpo della levigatrice a nastro.



SERVIZIO E MANUTENZIONE

Bisogna estrarre la presa del cavo di alimentazione dalla presa di rete prima di eseguire qualsiasi operazione legata all'installazione, regolazione manutenzione o riparazione dell'elettrotensile.

IMPUGNATURA AUSILIARIA



L'impugnatura ausiliaria (1) aiuta a tenere e condurre in piena sicurezza la levigatrice a nastro durante la levigatura. E' possibile regolare l'impugnatura ausiliaria in una posizione a scelta, per maggiore comodità di lavoro.

- Tirare la leva di blocco dell'impugnatura ausiliaria (13).
- Regolare l'impugnatura ausiliaria (1) nella posizione desiderata (dis. J).
- Premere la leva di blocco dell'impugnatura ausiliaria (13).

FUNZIONAMENTO / REGOLAZIONI

ACCENSIONE / SPEGNIMENTO



Prima di collegare la levigatrice alla rete di alimentazione bisogna sempre verificare che la tensione di rete corrisponda alla tensione nominale riportata sulla targhetta posta sull'elettrotensile, e che l'interruttore sia in posizione di spegnimento.



SOSTITUZIONE DELLA CINGHIA DI TRASMISSIONE

Se la cinghia di trasmissione è consumata la levigatrice non funziona correttamente. È necessario sostituire la cinghia di trasmissione.



Prima di accendere la levigatrice bisogna afferrarla saldamente con entrambe le mani. La levigatrice può essere accesa solo quando non si trova in contatto con il materiale da lavorare.

Accensione - premere e mantenere premuto il pulsante dell'interruttore (8).

Spegnimento - rilasciare il pulsante dell'interruttore (8).

Blocco dell'interruttore (funzionamento continuo)

Accensione:

- Premere e mantenere premuto il pulsante dell'interruttore (8).
- Premere il pulsante di blocco dell'interruttore (9) (dis. E).
- Rilasciare il pulsante dell'interruttore (8).

Spegnimento:

- Premere e rilasciare il pulsante dell'interruttore (8).

REGOLAZIONE DELLA POSIZIONE DEL NASTRO ABRASIVO (REGOLAZIONE DEL PARALLELISMO DEGLI ASSI DEI RULLI GUIDA)



- Accendere la levigatrice.
- Mentre il nastro abrasivo è in movimento, ruotare la manopola di regolazione del nastro abrasivo (5) (dis. F) in modo che il nastro abrasivo scorra in maniera uniforme, senza tendere a spostarsi su un lato (dis. G).



Se si permette che il nastro abrasivo si sposti lentamente verso un lato della levigatrice (il che indica che gli assi dei rulli guida non sono paralleli) il nastro si danneggerà rapidamente.



Assicurarsi che la cinghia di trasmissione sia correttamente posizionata su entrambe le pulegge di trasmissione.



CONTROLLO DEL NASTRO ABRASIVO

Poiché con un utilizzo prolungato dello stesso nastro abrasivo si riduce l'efficienza di funzionamento, bisogna sostituire il nastro abrasivo, appena viene rilevata la sua eccessiva usura.



SOSTITUZIONE DELLE SPAZZOLE IN GRAFITE

Le spazzole in grafite del motore consumate (più corte di 5 mm), bruciate o spaccate vanno immediatamente sostituite. Entrambe le spazzole vanno sostituite allo stesso tempo.

- Svitare il coperchio delle spazzole (2) (dis. H).
- Estrarre le spazzole consumate.
- Rimuovere l'eventuale polvere di grafite, per mezzo di aria compressa.

- Inserire le nuove spazzole in grafite (le spazzole devono entrare comodamente nel fermaspazzole).
- Rimontare il coperchio delle spazzole (2).



Dopo la sostituzione delle spazzole bisogna avviare la levigatrice a vuoto e attendere un po', affinché le spazzole si adattino al commutatore del motore. La sostituzione delle spazzole in grafite deve essere eseguita esclusivamente da personale qualificato, utilizzando ricambi originali.



Ogni tipo di difetto deve essere eliminato da un punto autorizzato di assistenza tecnica del produttore.

CARATTERISTICHE TECNICHE

DATI NOMINALI

Levigatrice a nastro	
Parametro	Valore
Tensione di alimentazione	230 V AC
Frequenza di alimentazione	50 Hz
Potenza nominale	800 W
Velocità di avanzamento a vuoto del nastro abrasivo	260 m/min
Superficie attiva di levigatura	75 x 146 mm
Dimensioni del nastro abrasivo	75 x 457 mm
Classe di isolamento	II
Peso	3,1 kg
Anno di produzione	2019

DATI RIGUARDANTI RUMORE E VIBRAZIONI

Livello di pressione acustica: $L_{p_a} = 90,4 \text{ dB(A)}$ $K = 3 \text{ dB(A)}$

Livello di potenza acustica: $L_{w_a} = 101,4 \text{ dB(A)}$ $K = 3 \text{ dB(A)}$

Accelerazione ponderata in frequenza delle vibrazioni:
 $a_w = 5,244 \text{ m/s}^2$ $K = 1,5 \text{ m/s}^2$

PROTEZIONE DELL'AMBIENTE



Le apparecchiature elettriche ed elettroniche non devono essere smaltite con i rifiuti domestici, ma consegnate a centri autorizzati per il loro smaltimento. Informazioni su come smaltire il prodotto possono essere reperite presso il rivenditore dell'utensile o le autorità locali. I rifiuti di apparecchiature elettriche ed elettroniche contengono sostanze inquinanti. Le apparecchiature non riciclate costituiscono un rischio potenziale per l'ambiente e per la salute umana.

* Ci si riserva il diritto di effettuare modifiche.

La „Grupa Topex Spółka z ograniczoną odpowiedzialnością” Spółka komandytowa con sede a Varsavia, ul. Pograniczna 2/4 (detta di seguito: „Grupa Topex”) informa che tutti i diritti d'autore sul contenuto del presente manuale (detto di seguito: „Manuale”), che riguardano, tra l'altro, il testo, le fotografie, gli schemi e i disegni contenuti e anche la sua composizione, appartengono esclusivamente alla Grupa Topex sono protetti giuridicamente secondo la legge del 4 febbraio 1994, sul diritto d'autore e diritti connessi (Gaz. Uff. polacca del 2006 n. 90 posizione 631 con successive modifiche). La copia, l'elaborazione, la pubblicazione, la modifica a scopo commerciale, sia dell'intero Manuale che di singoli suoi elementi, senza il consenso scritto della Grupa Topex, sono severamente vietate e comportano responsabilità civile e penale.

FR TRADUCTION DE LA NOTICE D'EMPLOI ORIGINALE

PONCEUSE A BANDE 59G392

ATTENTION : AVANT DE PROCÉDER A UTILISER L'OUTIL ÉLECTRIQUE, IL FAUT LIRE ATTENTIVEMENT LA NOTICE D'EMPLOI ET LA CONSERVER POUR UNE UTILISATION ULTÉRIEURE.

RÈGLES DE SÉCURITÉ DÉTAILLÉES

- Une ponceuse à bande ne peut être utilisée que pour le ponçage.
- Il n'est pas permis de l'utiliser pour des opérations stationnaires.
- L'inhalation de poussières aux propriétés abrasives est dangereuse pour la santé. Il s'agit notamment des vapeurs de peintures à base de plomb, de poussières de certaines essences de bois, par exemple de chêne, de poussières métalliques. Par conséquent, il faut adopter comme principe d'utiliser un dispositif d'accumulation de poussières pendant le ponçage.
- Il n'est pas permis de traiter avec la ponceuse des matériaux contenant de l'amiante.
- Lors du ponçage, il faut utiliser un demi-masque de protection et des lunettes anti-éclaboussures.
- Il est recommandé d'utiliser des lunettes de protection.
- La pièce traitée doit être fixée pour l'empêcher de bouger. Par exemple, la pièce peut être fixée dans un étai.
- Il faut utiliser uniquement des bandes abrasives de taille recommandée.
- Avant de procéder à échanger la bande abrasive, il faut déconnecter la ponceuse de l'alimentation, en sortant la fiche de la prise de secteur.
- Pendant le travail il faut tenir et déplacer la ponceuse, en la saisissant sûrement entre les deux mains.
- Il faut toujours respecter les consignes citées aux prescriptions de sécurité générales et détaillées relatives à l'utilisation des outils électriques manuels

ATTENTION ! Le matériel sert au travail à l'intérieur des locaux.

Malgré l'utilisation d'une construction sûre de par la conception, l'utilisation des équipements de protection et des mesures de protection supplémentaires, il existe toujours un risque de blessure résiduel pendant le travail.

COMPOSITION ET DESTINATION

La ponceuse à bande est un outil électrique à main entraîné par un moteur à commutation monophasé. La ponceuse ne nécessite pas de mise à la terre de protection (IIème classe d'isolation).

La ponceuse à bande est conçue pour poncer des surfaces de produits en bois, polir les surfaces en bois recouvertes de vernis, le polissage de finition de surfaces en métal vernies, enlever la rouille ou les traces de vernis avant de repeindre, pour la finition de surfaces en béton, etc. Ses domaines d'utilisation sont des travaux de rénovation, menuiserie, tous travaux relevant des activités amateur (bricolage)



Il n'est pas permis d'utiliser les outils électriques d'une manière non conforme à leur destination.

DESCRIPTION DES PAGES GRAPHIQUES

Le numérotage ci-dessous se réfère aux éléments de l'outil présentés en pages graphiques de la présente notice.

1. Poignée auxiliaire
2. Couverture de balai à charbon
3. Tubulure d'évacuation de copeaux
4. Capot de courroie d'entraînement
5. Volant de réglage de bande abrasive
6. Bande abrasive
7. Poignée principale
8. Interrupteur

9. Touche de verrouillage d'interrupteur
10. Galet de guidage
11. Levier de tension de bande abrasive
12. Levier de verrouillage de poignée auxiliaire
13. Capot de protection de bande d'abrasive

* Des différences entre la figure et le produit peuvent se présenter.

DESCRIPTION DES SYMBOLES GRAPHIQUES UTILISÉS



ATTENTION



AVERTISSEMENT



MONTAGE/REGLAGES



INFORMATION

ÉQUIPEMENT ET ACCESSOIRES

1. Sac à poussière – 1 pièce
2. Bande sans fin – 1 pièce

PRÉPARATION AU TRAVAIL

ÉVACUATION DE POUSSIÈRES



Pour maintenir en propreté la surface traitée, la ponceuse à bande est équipée d'un sac à poussière. Le sac à poussière est installé sur la tubulure d'évacuation de poussière (3) (fig. A).

Le sac à poussière doit être systématiquement vidé pour assurer un fonctionnement efficace de la ponceuse. Il est recommandé de vider le sac à poussière après l'avoir rempli à moitié.



- Monter le sac à poussière sur l'orifice d'extraction de poussière (3) en le faisant glisser sur la tubulure de raccordement.
- Vérifier la fixation du sac à poussière, en tirant légèrement le sac.
- Le démontage du sac se déroule dans l'ordre inverse de son démontage.



MONTAGE DE BANDE ABRASIVE

Avant de monter la bande abrasive, se rassurer que l'interrupteur est en position d'arrêt et que le cordon d'alimentation est débranché de l'alimentation.



- Déplacer le levier de tension de la bande abrasive (11) jusqu'à la butée dans le sens indiqué par la flèche (fig. B).
- Monter la bande abrasive sur les galets (fig. C).
- Déplacer le levier de tension de la bande abrasive (11) à la position initiale (fig. D).



Il faut faire attention à ce que le sens de la flèche se trouvant au dos de la surface de la bande abrasive soit conforme au sens de la flèche sur le boîtier de la ponceuse.

POIGNÉE AUXILIAIRE



La poignée auxiliaire (1) facilite à tenir et guider sûrement la ponceuse pendant le ponçage.

Il existe la possibilité de mettre la poignée auxiliaire en position choisie, commode pour le travail exécuté.

- Retirer le levier de verrouillage de la poignée auxiliaire (13).
- Mettre la poignée auxiliaire (1) en position choisie (fig. J).
- Enfoncer le levier de verrouillage de la poignée auxiliaire (13).

TRAVAIL / RÉGLAGES

MISE EN MARCHÉ / MISE HORS MARCHÉ



Avant de connecter la ponceuse au réseau d'alimentation, il faut vérifier toujours, si la tension de secteur correspond à la tension nominale citée sur la plaque signalétique, placée sur l'outil électrique et si l'interrupteur se trouve en position off.



Avant de démarrer la ponceuse la saisir assurément entre les deux mains. La ponceuse ne peut être mise en marche que si elle est soulevée au-dessus de la pièce à traiter.

Mise en marche - enfoncer la touche d'interrupteur (8) et maintenir dans cette position.

Mise hors marche - libérer la pression sur la touche d'interrupteur (8).

Verrouillage de l'interrupteur (travail continu)

Mise en marche :

- Enfoncer la touche d'interrupteur (8) et maintenir dans cette position.
- Enfoncer la touche de verrouillage d'interrupteur (9) (fig. E).
- Libérer la pression sur la touche d'interrupteur (8).

Mise hors tension :

- Enfoncer et libérer la pression sur la touche d'interrupteur (8).

RÉGLAGE DE POSITIONNEMENT DE LA BANDE ABRASIVE (RÉGLAGE DU PARALLÉLISME DES AXES DE GALETS DE GUIDAGE)



- Mettre en marche la ponceuse.
- Pendant que la bande abrasive est en mouvement, tournez le volant de réglage de la bande abrasive (5) (fig. F) afin que la bande abrasive se déplace uniformément sans tendance à se déporter latéralement (fig. G).



Si on laisse la bande abrasive se déporter lentement sur le côté de la ponceuse (ce qui signifie que les axes des rouleaux ne sont pas parallèles), la bande sera rapidement endommagée.



Pendant l'utilisation de la ponceuse il faut chercher à positionner parallèlement la surface de la bande abrasive par rapport à la surface de l'élément traité. En tenant fermement la poignée auxiliaire (1) et la poignée principale (7) il faut déplacer la ponceuse en avant et en arrière d'une manière uniforme.



Il n'est pas permis d'exercer une pression excessive sur la ponceuse. La pression doit être modérée et répartie uniformément sur la surface de contact de la bande abrasive avec l'élément traité. Une pression excessive sur la ponceuse provoquera une baisse anormale de la vitesse de la courroie, un échauffement excessif du moteur, un endommagement de l'élément traité ainsi que des pièces de la ponceuse. Pratiquer des arrêts de travail périodiques.

CAPOT DE PROTECTION DE BANDE ABRASIVE



Le capot de protection de bande abrasive orientable (14) permet, après son soulèvement, de poncer avec la partie supérieure de la bande abrasive, ce qui facilite dans une mesure considérable le travail aux endroits difficiles d'accès (fig. K).

ENTRÉTIEN ET CONSERVATION



Débrancher le cordon de la prise de secteur avant de commencer toute activité liée à l'installation, au réglage, à l'utilisation ou à la réparation de l'outil électrique.

- La ponceuse et ses fentes de ventilation doivent toujours maintenues en propriété.
- Pour évacuer la poussière abrasive utiliser une brosse.
- Nettoyer la ponceuse régulièrement, de préférence après chaque travail.
- Ne pas utiliser d'éléments abrasifs pour nettoyer la ponceuse.
- Pour nettoyer le boîtier utiliser un chiffon doux.
- Ne jamais utiliser d'essence, de diluant ou de détergent pouvant endommager les pièces en plastique de la ponceuse.
- Une fois le travail terminé, vider le sac à poussière, le nettoyer à l'eau chaude savonneuse et soigneusement sécher.

REMPLACEMENT DE LA COURROIE D'ENTRAÎNEMENT



Si la courroie d'entraînement est usée, la ponceuse ne fonctionne pas correctement. Le remplacement de la courroie d'entraînement est alors nécessaire.

- Dévisser avec un tournevis la vis fixant le capot de la courroie de transmission (4) et le retirer.
- Démontez la courroie de transmission, en la faisant glisser depuis les roues d'entraînement, en les tournant avec la main.
- Le montage d'une nouvelle courroie doit être effectué comme suit :
 - monter la courroie d'entraînement sur la grande roue d'entraînement ;
 - en tournant les roues, faire glisser la courroie d'entraînement vers la petite roue d'entraînement.
- Monter le capot cache-courroie d'entraînement (4) et serrer la vis de fixation.



Se rassurer que la courroie d'entraînement est correctement positionnée sur les deux roues d'entraînement.

CONTRÔLE DE LA BANDE ABRASIVE



En raison de la diminution de l'efficacité du travail lors de l'utilisation prolongée d'une même bande abrasive, celle-ci doit être remplacée dès que l'usure se fait visible

REMPLACEMENT DE BALAIS CHARBON



Les balais charbon du moteur usés (inférieurs à 5 mm), grillés ou fissurés doivent être immédiatement remplacés. Le remplacement de balais de charbon nécessite l'échange des deux balais de charbon à la fois.

- Dévisser les couvercles de balais à charbon (2) (fig. H)
- Sortir les balais de charbon usés.
- Enlever une éventuelle poussière de charbon avec de l'air comprimé.
- Entrer des balais charbons neufs (les balais doivent se loger librement dans les porte-balais).
- Monter les bouchons de balais charbon (2).



Après avoir remplacé les balais charbon, il faut mettre en marche la ponceuse sans charge et attendre un peu jusqu'à ce que les balais épousent la forme du commutateur de moteur. L'opération de remplacement des balais charbons ne doit être confiée qu'à un professionnel qualifié et des pièces d'origine doivent être utilisées à cet effet.



Toutes les pannes doivent être réparées par le service après-vente agréé du constructeur.

PARAMÈTRES TECHNIQUES

DONNÉES NOMINALES

Ponceuse à bande	
Paramètre	Valeur
Tension d'alimentation	230 V AC
Fréquence d'alimentation	50 Hz
Puissance nominale	800 W
Plage de vitesse de déplacement de la bande abrasive sans charge	260 m/min
Surface active de ponçage	75 x 146 mm
Dimension de bande abrasive	75 x 457 mm
Classe de protection	II
Masse	3,1 kg
Année de fabrication	2019

DONNÉES CONCERNANT LE BRUIT ET LES VIBRATIONS

Niveau de pression acoustique : $L_{p_A} = 90,4 \text{ dB(A)}$ $K = 3 \text{ dB(A)}$

Niveau de puissance acoustique : $L_{w_A} = 101,4 \text{ dB(A)}$ $K = 3 \text{ dB(A)}$

Valeur d'accélération de vibrations : $a_h = 5,244 \text{ m/s}^2$ $K = 1,5 \text{ m/s}^2$

PROTECTION DE L'ENVIRONNEMENT



Les produits alimentés électriquement ne peuvent pas être jetés ensemble avec les déchets domestiques, mais ils doivent être soumis au recyclage et à la récupération dans des établissements spécialisés. L'information sur le recyclage du produit sera fournie par le vendeur ou par les autorités des autonomies locales. Un matériel électrique ou électronique usé contient des substances non indifférentes pour le milieu naturel. Un matériel non soumis au recyclage constitue un danger potentiel pour l'environnement et la santé des humains.

* Le constructeur se réserve le droit d'introduire des modifications.

« Grupa Topex Spółka z ograniczoną odpowiedzialnością » Spółka komandytowa z siedzibą w Warszawie, ul. Pograniczna 2/4 (ci-après dénommée : « Grupa Topex ») informe que tous les droits d'auteur sur le contenu de cette notice (ci-après dénommée : « Notice »), y compris notamment les textes, les photographies, les schémas, les figures, ainsi que la mise en page, appartiennent uniquement à Grupa Topex et font l'objet d'une protection juridique conformément à la loi du 4 février 1994 sur le droit d'auteur et les droits voisins (J. O. 2006 n° 90 pos. 631, telle que modifiée). La copie, le traitement, la publication, les modifications à des fins commerciales de l'ensemble ou d'une partie de la présente Notice sans l'autorisation écrite de Grupa Topex sont strictement interdites et peuvent engager la responsabilité civile et juridique.



graphite.pl