

# GRAPHITE

- PL** *PILARKA TARCZOWA*
- GB** *CIRCULAR SAW*
- DE** *KREISSÄGE*
- RU** *ДИСКОВАЯ ПИЛА*
- UA** *ПИЛКИ ДИСКОВОЇ*
- HU** *KÖRFŰRÉS*
- RO** *FERASTRAU CIRCULAR*
- CZ** *KOTOUČOVÁ PILA*
- SK** *OKRUŽNÁ PÍLA*
- SL** *KROŽNA ŽAGA*
- LT** *DISKINIS PJŪKLAS*
- LV** *RIPZĀĢIS*
- EE** *KETASSAAG*
- BG** *ЦИРКУЛЯР*
- HR** *KRUŽNA PILA*
- SR** *KRUŽNA TESTERA*
- GR** *ΔΙΣΚΟΠΡΙΟΝΟ*
- ES** *SIERRA CIRCULAR*
- IT** *SEGA CIRCOLARE*
- FR** *SCIE CIRCULAIRE*

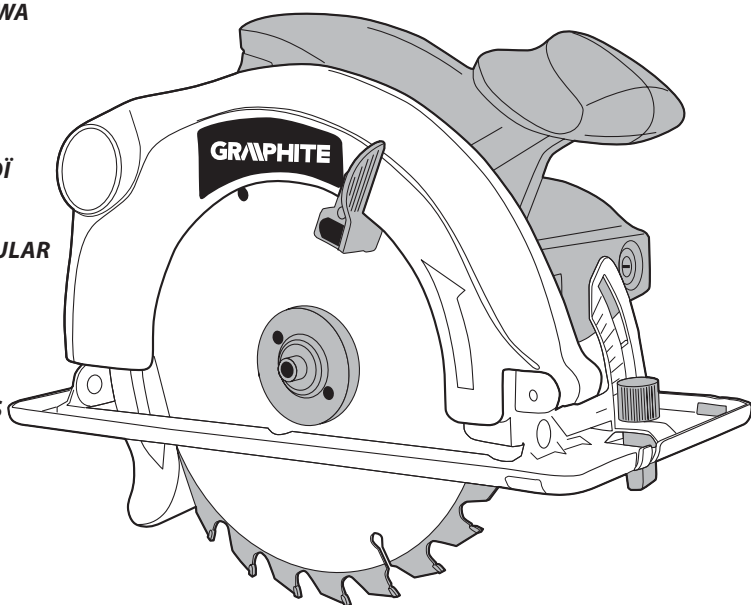

**10\***  
**LAT**  
**DOSTĘPNOŚCI**  
**CZĘŚCI ZAMIENNYCH**

Sprawdź dostępność  
części zamiennych  
do tego produktu

skanując kod QR  
lub wchodząc na  
[gtxservice.pl](http://gtxservice.pl)



**58G488**





<b>PL</b>	<b>INSTRUKCJA OBSŁUGI .....</b>	<b>6</b>
<b>GB</b>	<b>INSTRUCTION MANUAL.....</b>	<b>11</b>
<b>DE</b>	<b>BETRIEBSANLEITUNG .....</b>	<b>14</b>
<b>RU</b>	<b>РУКОВОДСТВО ПО ЭКСПЛУАТАЦИИ .....</b>	<b>18</b>
<b>UA</b>	<b>ІНСТРУКЦІЯ З ЕКСПЛУАТАЦІЇ .....</b>	<b>22</b>
<b>HU</b>	<b>HASZNÁLATI UTASÍTÁS.....</b>	<b>26</b>
<b>RO</b>	<b>INSTRUCTIUNI DE DESERVIRE .....</b>	<b>29</b>
<b>CZ</b>	<b>INSTRUKCE K OBSLUZE.....</b>	<b>33</b>
<b>SK</b>	<b>NÁVOD NA OBSLUHU .....</b>	<b>36</b>
<b>SL</b>	<b>NAVODILA ZA UPORABO.....</b>	<b>39</b>
<b>LT</b>	<b>APTARNAVIMO INSTRUKCIJA.....</b>	<b>43</b>
<b>LV</b>	<b>LIETOŠANAS INSTRUKCIJA.....</b>	<b>46</b>
<b>EE</b>	<b>KASUTUSJUHEND .....</b>	<b>49</b>
<b>BG</b>	<b>ИНСТРУКЦИЯ ЗА ОБСЛУЖВАНЕ.....</b>	<b>53</b>
<b>HR</b>	<b>UPUTE ZA UPOTREBU .....</b>	<b>57</b>
<b>SR</b>	<b>UPUTSTVO ZA UPOTREBU.....</b>	<b>60</b>
<b>GR</b>	<b>ΟΔΗΓΙΕΣ ΧΡΗΣΗΣ .....</b>	<b>64</b>
<b>ES</b>	<b>INSTRUCCIONES DE USO .....</b>	<b>68</b>
<b>IT</b>	<b>MANUALE PER L'USO .....</b>	<b>71</b>
<b>FR</b>	<b>MANUEL D'INSTRUCTION .....</b>	<b>75</b>

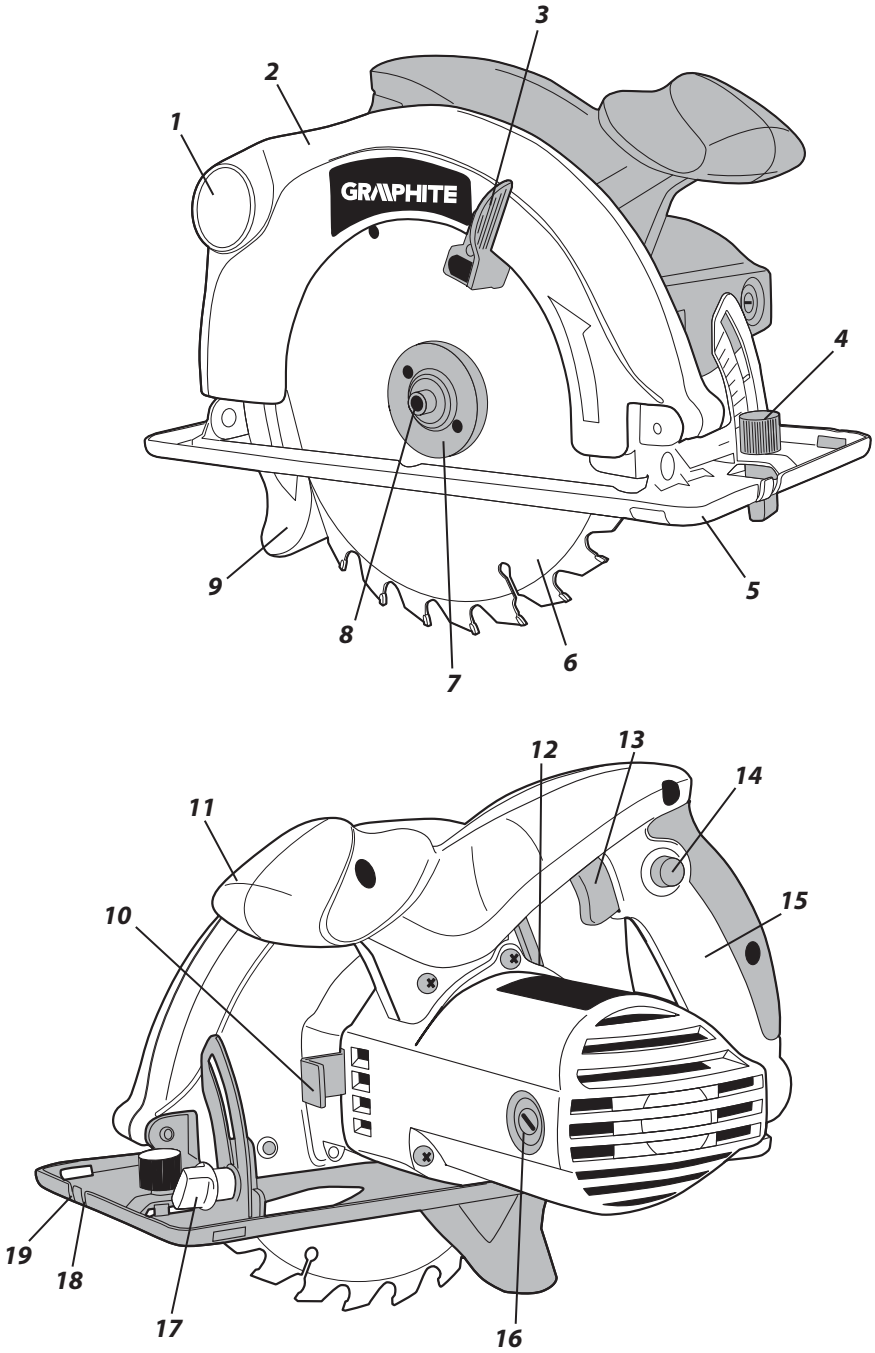

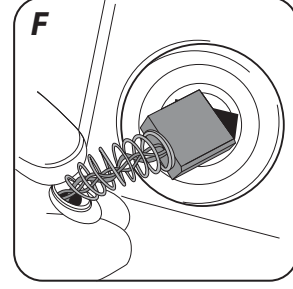
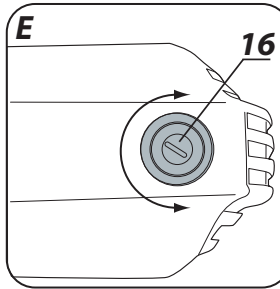
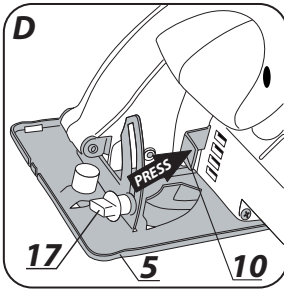
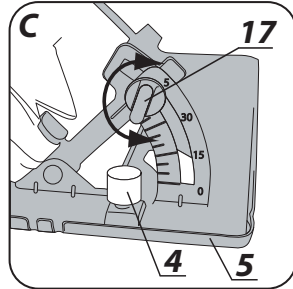
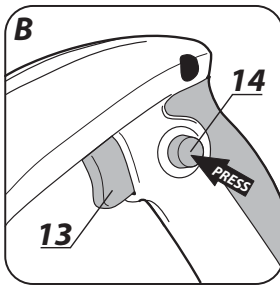
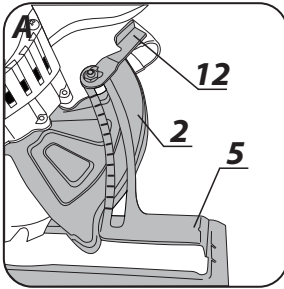

**PL INSTRUKCJA ORYGINALNA  
(OBSŁUGI)**

## PILARKA TARCZOWA 58G488

**UWAGA:** PRZED PRZYSTĄPIENIEM DO UŻYTKOWANIA ELEKTRONARZĘDZIA NALEŻY UWAGNIE PRZECZYTAĆ NINIEJSZĄ INSTRUKCJĘ I ZACHOWAĆ JĄ DO DALSZEGO WYKORZYSTANIA.

### SZCZEGÓŁOWE PRZEPISY BEZPIECZEŃSTWA

#### SZCZEGÓŁOWE BEZPIECZEŃSTWO UŻYTKOWANIA PILAREK TARCZOWYCH WRZYNAJĄCYCH BEZ KLINA ROZSZCZEPIĄCEGO

##### Procedura cięcia

**!** a) **ZAGROŻENIE:** Trzymać ręce z dala od obszaru cięcia i tarczy tnącej. Trzymać drugą rękę na rękojeści pomocniczej lub na obudowie silnika. Jeśli obiema rękami trzyma się pilarkę, to zmniejsza się ryzyko zranienia tarczą tnącą.

b) Nie sięgać ręką pod spód przedmiotu obrabianego. Osłona nie może ochronić Cię przed obracającą się tarczą tnącą poniżej przedmiotu obrabianego

c) **Nastawić głębokość cięcia odpowiednią do grubości przedmiotu obrabianego. Zaleca się, aby tarcza tnąca wystawała poniżej ciętego materiału mniej niż na wysokość zęba.**

d) **Nigdy nie trzymać przedmiotu przecinanego w rękach lub na nodze. Zamocować przedmiot obrabiany do solidnej podstawy. Dobre zamocowanie przedmiotu obrabianego jest ważne, aby uniknąć niebezpieczeństwa kontaktu z ciałem, zakleszczenia obracającej się tarczy tnącej lub utraty kontroli cięcia.**

e) **Trzymać pilarkę za izolowane powierzchnie przeznaczone do tego celu podczas pracy, przy której obracająca się tarcza tnąca może mieć styczność z przewodami będącymi pod napięciem lub z przewodem zasilającym pilarkę. Zetknięcie się z „przewodami pod napięciem” metalowych części elektronarzędzia może spowodować porażenie prądem operatora.**

f) **Podczas cięcia wzdłużnego zawsze używać prowadnicy do cięcia wzdłużnego lub prowadnicy do krawędzi. Polepsza to dokładność cięcia i zmniejsza możliwość zakleszczenia obracającej się tarczy tnącej.**

g) **Zawsze używać tarczy tnącej o prawidłowych wymiarach otworów osadczych. Tarcze tnące, które nie pasują do gniazda mocującego mogą pracować mimośrodowo, powodując utratę kontroli pracy.**

h) **Nigdy nie stosować do zamocowania tarczy tnącej uszkodzonych lub niewłaściwych podkładek lub śrub. Podkładki i śruby mocujące tarczę tnącą zostały specjalnie zaprojektowane dla pilarki, aby zapewnić optymalne funkcjonowanie i bezpieczeństwo użytkownika.**

#### Przyczyny odrzutu i zapobieganie odrzutowi.

- Odrzut tylny to nagłe podniesienie i wycofanie pilarki w kierunku do operatora w linii cięcia, spowodowane zaciśniętą lub niewłaściwie prowadzoną tarczą tnącą.

- Kiedy tarcza tnąca pilarki jest zahaczona lub zaciśnięta w szczylinie, tarcza tnąca zatrzymuje się i reakcja silnika powoduje gwałtowny ruch pilarki do tyłu w kierunku do operatora.

- Jeśli tarcza tnąca jest zwichrowana lub źle ustawiona w przecinanym elemencie, zęby tarczy tnącej po wyjściu z materiału mogą uderzyć górną powierzchnię ciętego materiału powodując podniesienie tarczy tnącej a zarazem pilarki i odrzut w kierunku operatora.

Odrzut tylny jest skutkiem niewłaściwego używania pilarki lub nieprawidłowych procedur lub warunków eksploatacji i można go uniknąć przyjmując stosowne środki ostrożności.

a) **Trzymać pilarkę obydwoma rękami mocno, z ramionami ustawionymi tak, aby wytrzymać siłę odrzutu tylnego. Przyjąć pozycję ciała z jednej strony pilarki, ale nie w linii cięcia.**

Odrzut tylny może spowodować gwałtowny ruch pilarki do tyłu, ale siła odrzutu tylnego może być kontrolowana przez operatora, jeśli zachowano odpowiednie środki ostrożności.

b) **Kiedy tarcza tnąca zaczyna się lub kiedy przerywa cięcie z jakiegokolwiek powodu należy zwolnić przycisk łącznika i trzymać pilarkę nieruchomo w materiale dopóki tarcza tnąca nie zatrzyma się całkowicie. Nigdy nie próbować usunięcia tarczy tnącej z materiału ciętego, ani nie ciągnąć pilarki do tyłu, dopóki tarcza tnąca porusza się może spowodować odrzut tylny. Zbadać i podojmować czynności korygujące, w celu eliminacji przyczyny zacierania się tarczy tnącej.**

c) **W przypadku ponownego uruchomienia pilarki w elemencie obrabianym wyśrodkować tarczę tnącą w rzemie i sprawdzić, czy zęby tarczy tnącej nie są zablokowane w materiale. Jeśli tarcza tnąca zaczyna się, kiedy pilarka jest ponownie uruchamiana, może się ona wysunąć lub spowodować odrzut tylny w stosunku do elementu obrabianego.**

d) **Podtrzymywać duże płyty, aby zminimalizować ryzyko zaciśnięcia i odrzutu tylnego pilarki. Duże płyty mają tendencję do uginania się pod ich własnym ciężarem. Podpory powinny być umieszczone pod płytą po obydwu stronach, w pobliżu linii cięcia i w pobliżu krawędzi płyty.**

e) **Nie używać tępych lub uszkodzonych tarcz tnących. Nieostre lub niewłaściwie ustawione zęby tarczy tnącej tworzą wąski rżaz powodujący nadmierne tarcie, zacięcie tarczy tnącej i odrzut tylny.**

f) **Nastawić pewnie zaskiski głębokości cięcia i kąta pochylenia, przed wykonaniem cięcia. Jeśli nastawy pilarki zmieniają się podczas cięcia może to spowodować zakleszczenie i odrzut tylny**

g) **Szczególnie uważać podczas wykonywania cięcia wglębnego w ściankach działowych. Tarcza tnąca może ciąć inne przedmioty niewidoczne z zewnątrz, powodując odrzut tylny.**

#### Funkcje osłony dolnej

a) **Sprawdzić przed każdym użyciem osłonę dolną, czy jest prawidłowo nasunięta. Nie używać pilarki, jeśli osłona dolna nie porusza się swobodnie i nie zmyka się natychmiast. Nigdy nie przytwierdzać lub nie pozostawiać osłony dolnej w otwartym położeniu. Jeśli pilarka zostanie przypadkowo upuszczona, osłona dolna może zostać zgięta. Podnosić osłonę dolną za pomocą uchwytu odciągającego i upewnić się czy porusza się ona swobodnie i nie dotyka do tarczy tnącej lub innej części urządzenia dla każdego nastawienia kąta i głębokości cięcia.**

b) **Sprawdzić działanie sprężyny osłony dolnej. Jeśli osłona i sprężyna nie działają właściwie, powinny być naprawione przed użyciem. Zadziałanie osłony dolnej może zostać spowodowane wskutek uszkodzonych części, lepkich osadów, lub nawarstwienia odpadów.**

c) **Dopuszcza się ręczne wycofanie osłony doleń tylko przy specjalnych cięciach jak „cięcie wglębne” i „cięcie złożone”. Podnosić osłonę dolną za pomocą uchwytu odciągającego i kiedy tarcza tnąca zagłębi się w materiał, osłona dolna powinna być zwolniona. W przypadku wszystkich innych cięć zaleca się, aby osłona dolna działała samoczynnie.**

d) **Zawsze obserwować, czy osłona dolna zakrywa tarczę tnącą przed odłożeniem pilarki na stół warsztatowy lub podłogę. Nieosłonięta obracająca się tarcza tnąca będzie powodowała, że pilarka będzie cofała się do tyłu tnąc cokolwiek na swej drodze. Należy wziąć pod uwagę czas potrzebny do zatrzymania się tarczy tnącej po wyłączeniu.**

#### Dodatkowe instrukcje bezpieczeństwa

##### Środki ostrożności

a) Nie używać uszkodzonych lub zdeformowanych tarcz tnących.

b) Nie używać ściernic.

c) Stosuj tylko tarcze tnące zalecane przez producenta, które spełniają wymagania normy EN 847-1.

d) Nie stosować tarcz tnących nie posiadających zębów z zakończeniem z węglików spiekanych.

e) Pył pochodzący z niektórych rodzajów drewna może być niebezpieczny dla zdrowia. Bezpośredni kontakt fizyczny z pyłami może powodować reakcje alergiczne i/lub choroby

układu oddechowego u operatora lub osób postronnych. Pyły dębu i buku są uważane za rakotwórcze, zwłaszcza w związku z substancjami do obróbki drewna (impregnaty do drewna).

- f) Stosuj środki ochrony osobistej takie jak:
- ochronniki słuchu, aby zredukować ryzyko utraty słuchu;
  - osłonę oczu;
  - ochronę dróg oddechowych, aby zredukować ryzyko wdychania szkodliwych pyłów;
  - rękawice do obsługi tarcz tnących oraz innych chropowatych i ostrych materiałów (tarcze tnące powinny być trzymane za otwór gdy tylko to jest możliwe);

g) Podłączyć system odciążu pyłów podczas cięcia drewna.

#### Bezpieczna praca

- a) Należy dobrać tarczę tnącą do rodzaju materiału, który ma być cięty.
- b) Nie wolno używać pilarki do cięcia materiałów innych niż drewno lub drewnopochodne.
- c) Nie wolno używać pilarki bez osłony lub gdy jest ona zablokowana.
- d) Podłoga w okolicy pracy maszyną powinna być dobrze utrzymana bez luźnych materiałów i wystających elementów.
- e) Należy zapewnić odpowiednie oświetlenie miejsca pracy.
- f) Pracownik obsługujący maszynę powinien być odpowiednio przeszkolony w zakresie użytkowania, obsługi i pracy maszyną.
- g) Stosować jedynie ostre tarcze tnące.
- h) Zwracać uwagę na maksymalną prędkość zaznaczoną na tarczy tnącej.
- i) Upewnić się, że zastosowane części są zgodne z zaleceniami wytwórcy.
- j) Odłączyć pilarkę od zasilania podczas wykonywania czynności konserwacyjnych.
- k) Jeśli przewód zasilający ulegnie uszkodzeniu podczas pracy, natychmiast odłączyć zasilanie. NIE NALEŻY DOTYKAĆ PRZEWODU ZASILAJĄCEGO PRZED ODŁĄCZENIEM ZASILANIA.
- l) Jeśli piła jest wyposażona w laser, nie wolno wymieniać lasera na inny typ, a wszelkie naprawy muszą być wykonywane przez serwis. Nie kieruj wiązki lasera na ludzi ani zwierzęta.
- m) Nie używaj tego narzędzia w trybie stacjonarnym. Nie jest przeznaczony do użytku ze stołem do cięcia.
- n) Zamocuj obrabiany materiał na stabilnej powierzchni i zabezpiecz zaciśkiem lub imadłem, aby wyeliminować przesunięcie. Ten rodzaj mocowania przedmiotu obrabianego jest bezpieczniejszy niż trzymanie przedmiotu w ręku.
- o) Poczekać, aż ostrze zatrzyma się całkowicie, zanim odłożysz narzędzie. Ostrze tnące może się zaciąć i spowodować utratę kontroli nad narzędziem.

**UWAGA!** Urządzenie służy do pracy wewnątrz pomieszczeń.

Mimo zastosowania konstrukcji bezpiecznej z samego założenia, stosowania środków zabezpieczających i dodatkowych środków ochronnych, zawsze istnieje ryzyko szczątkowe doznania urazów podczas pracy.

#### BUDOWA I ZASTOSOWANIE

Pilarka tarczowa jest elektronarzędziem typu ręcznego z izolacją II klasy. Jest ona napędzana jednofazowym silnikiem komutatorowym. Tego typu elektronarzędzie jest szeroko stosowane do przecinania drewna i materiałów drewnopodobnych, pasujących do wielkości urządzenia. Nie należy stosować jej do przecinania drewna opałowego. Próby użycia pilarki do innych celów niż podano będzie traktowane jako użytkowanie niewłaściwe. Pilarkę należy wykorzystywać wyłącznie z odpowiednimi tarczami tnącymi z zębami z nakładkami z węglików spiekanych. Pilarka tarczowa została zaprojektowana do lekkich prac w warsztatach usługowych oraz wszelkich prac z zakresu samodzielnej działalności amatorskiej (majsterkowanie).

 **Nie wolno używać elektronarzędzia niezgodnie z jego przeznaczeniem.**

#### OPIS STRON GRAFICZNYCH

Poniższa numeracja odnosi się do elementów urządzenia przedstawionych na stronach graficznych niniejszej instrukcji.

1. Króciec odprowadzania pyłu
2. Osłona górna
3. Dźwignia osłony dolnej
4. Pokrętko blokady prowadnicy równoległej
5. Stopa pilarki
6. Tarcza tnąca
7. Podkładka kołnierzoza
8. Śruba mocująca tarczę tnącą
9. Osłona dolna
10. Przycisk blokady wrzeciona
11. Rękojeść przednia
12. Dźwignia blokada głębokości cięcia
13. Włącznik
14. Przycisk blokady włącznika
15. Rękojeść zasadnicza
16. Pokrywa szczotki
17. Pokrętko blokady ustawienia stopy
18. Znacznik 0° do cięcia pod kątem
19. Znacznik 0° do cięcia prostopadłego

\* Mogą występować różnice między rysunkiem a wyrobem.

#### OPIS UŻYTYCH ZNAKÓW GRAFICZNYCH



UWAGA



OSTRZEŻENIE



MONTAŻ/USTAWIENIA



INFORMACJA

#### WYPOSAŻENIE I AKCESORIA

- |                          |         |
|--------------------------|---------|
| 1. Prowadnica równoległa | - 1 szt |
| 2. Tarcza do cięcia      | - 2 szt |
| 3. Klucz sześciokątny    | - 1 szt |
| 4. Walizka transportowa  | - 1 szt |

### PRZYGOTOWANIE DO PRACY

#### USTAWIENIE GŁĘBOKOŚCI CIĘCIA



Głębokość cięcia można regulować w zakresie od 0 do 65 mm.

- Poluzować dźwignię blokady głębokości cięcia (12).
- Ustawić pożądaną głębokość cięcia (wykorzystując podziałkę).
- Zablokować dźwignię blokady głębokości cięcia (12) (rys. A).

#### MONTAŻ PROWADNICY DO CIĘCIA RÓWNOLEGELO



Przy cięciu materiału na wąskie kawałki należy posługiwać się prowadnicą równoległą. Prowadnica może być mocowana z prawej lub lewej strony elektronarzędzia.

- Poluzować pokrętko blokady prowadnicy równoległej (4).
- Włożyć listwę prowadnicy równoległej w dwa otwory w stopie pilarki (5).
- Ustawić pożądaną odległość (wykorzystując podziałkę).
- Zamocować prowadnicę równoległą za pomocą pokrętła blokady prowadnicy równoległej (4).

Prowadnica równoległa może być wykorzystywana również do cięcia pod kątem w zakresie od 0° do 45°.



**Nigdy nie wolno dopuścić, aby za pracującą pilarką znajdowała się ręka czy palec. W przypadku wystąpienia zjawiska odrzutu pilarka może opaść na rękę, co może być przyczyną poważnego uszkodzenia ciała.**

#### ODCHYLENIE OSŁONY DOLNEJ

Osłona dolna (9) tarczy tnącej (6) ulega automatycznemu odsuwaniu w miarę styku z przecinanym materiałem.

Aby odsunąć ją ręcznie należy przesunąć dźwignię osłony dolnej (3).

## ODPROWADZANIE PYŁU

Pilarka tarczowa wyposażona jest w króciec odprowadzania pyłu (1) umożliwiający odprowadzanie powstających przy cięciu wirów z pyłu.

## PRACA / USTAWIENIA

### WŁĄCZANIE / WYŁĄCZANIE



Napięcie sieci musi odpowiadać wielkości napięcia podanego na tabliczce znamionowej pilarki. Podczas uruchamiania pilarkę należy trzymać obiema rękami, gdyż moment obrotowy silnika może spowodować nie kontrolowany obrót elektronarzędzia.

Należy pamiętać, że po wyłączeniu pilarki jej elementy ruchome jeszcze przez jakiś czas wirują.



Pilarka jest wyposażona w przycisk blokady włącznika (14), zabezpieczający przed przypadkowym uruchomieniem.

#### Włączanie:

- Wcisnąć przycisk blokady włącznika (14) (rys. B).
- Wcisnąć przycisk włącznika (13).

#### Wyłączanie:

- Zwolnić nacisk na przycisk włącznika (13).

### CIECIE



Przy rozpoczynaniu pracy zawsze należy trzymać pilarkę pewnie, obiema rękami z wykorzystaniem obu rąkojeści.

Pilarkę można włączać tylko wtedy, gdy jest ona odsunięta od materiału przewidzianego do cięcia.

Nie wolno naciskać pilarki z nadmierną siłą, wywierać na nią nacisk umiarkowany, ciągły.

Po zakończeniu cięcia zezwolić, aby tarcza tnąca całkowicie się zatrzymała.

Jeśli cięcie zostanie przerwane przed zamierzonym zakończeniem, podejmując kontynuację należy najpierw po uruchomieniu pilarki odczekać, aż osiągnie ona swoją maksymalną prędkość obrotową i następnie ostrożnie wprowadzić tarczę tnącą w rzaz w przecinanym materiale.

Przy cięciu w poprzek włókien materiału (drewna) niekiedy włókna mają tendencję do unoszenia się ku górze i odrywania (przesuw pilarki z małą prędkością minimalizuje występowanie tej tendencji).

Upewnić się czy osłona dolna w swoim ruchu dochodzi do położenia skrajnego.

Przed przystąpieniem do cięcia zawsze należy się upewnić czy dźwignia blokady głębokości cięcia i pokrętko blokady ustawienia stopy pilarki są właściwie dokręcone.

Do współpracy z pilarką należy stosować wyłącznie tarcze tnące o właściwej średnicy zewnętrznej i średnicy otworu osadzenia tarczy tnącej.

Materiał przecinany powinien być unieruchomiony w sposób pewny.

Szerszą część stopy pilarki należy umieszczać na tej części materiału, która nie jest odcinana.



Jeśli wymiary materiału są niewielkie, materiał należy unieruchomić za pomocą ścisłok stolarskich. Jeśli stopa pilarki nie przesuwa się po obrabianym materiale, lecz jest uniesiona to zachodzi niebezpieczeństwo zjawiska odrzutu.



Odpowiednie unieruchomienie przecinanego materiału i pewne trzymanie pilarki zapewniają pełną kontrolę pracy elektronarzędziem, co pozwala na uniknięcie niebezpieczeństwa uszkodzenia ciała. Nie wolno podejmować próby podtrzymywania krótkich kawałków materiału ręką.

### CIECIE POD SKOSEM



Poluzować pokrętko blokady ustawienia stopy (17) (rys. C).

Ustawić stopę pilarki pod pożądanym kątem (od 0° do 45°) korzystając z podziałki.

Dokręcić pokrętko blokady ustawienia stopy (17).



Należy pamiętać, że przy cięciu pod skosem występuje większe niebezpieczeństwo zaistnienia zjawiska odrzutu (większa możliwość zakleszczenia tarczy tnącej), dlatego szczególnie trzeba zwracać uwagę, aby stopa pilarki przylegała całą powierzchnią do obrabianego materiału. Cięcie wykonywać ruchem płynnym.

### CIECIE POPRZEC WCINANIE SIĘ W MATERIAŁ



Przed przystąpieniem do regulacji odłączyć pilarkę od zasilania

Ustawić pożądaną głębokość cięcia odpowiadającą grubości przecinanego materiału.

Nachylić pilarkę tak, aby przednia krawędź stopy pilarki była oparta o materiał przewidziany do cięcia a znacznik 0° do cięcia prostopadłego znajdował się na linii przewidywanego cięcia.

Po ustawieniu pilarki w miejscu rozpoczęcia cięcia podnieść osłonę dolną (9) za pomocą dźwigni osłony dolnej (3) (tarcza tnąca pilarki uniesiona nad materiałem).

Uruchomić elektronarzędzie i odczekać, aż tarcza tnąca osiągnie pełną prędkość obrotową.

Stopniowo opuszczaj pilarkę wglębając się tarczą tnącą w materiał (podczas tego ruchu przednia krawędź stopy pilarki powinna stykać się z powierzchnią materiału).

Gdy tarcza tnąca rozpocznie cięcie, zwolnić osłonę dolną.

Gdy stopa pilarki całą powierzchnią spocznie na materiale kontynuować cięcie, przesuwając pilarkę do przodu.

Nigdy nie wolno cofać pilarki z wirującą tarczą tnącą, gdyż grozi to zaistnieniem zjawiska odrzutu tylnego.

Wcinanie zakończyć w sposób odwrotny do jego rozpoczynania obracając pilarkę wokół linii styku przedniej krawędzi stopy pilarki z obrabianym materiałem.

Zezwolić, aby po wyłączeniu pilarki jej tarcza tnąca całkowicie zatrzymała się przed wysunięciem elektronarzędzia z materiału.

Jeśli występuje taka potrzeba, to obróbkę naroży należy wykończyć za pomocą pilarki brzeszczotowej lub piły ręcznej.

### CIECIE LUB ODCINANIE DUŻYCH KAWAŁKÓW MATERIAŁU



Podczas przecinania większych płyt materiału lub desek należy je odpowiednio podeprzeć, w celu uniknięcia ewentualnego szarpnięcia tarczy tnącej (zjawisko odrzutu), wskutek zakleszczenia tarczy tnącej, w rzazie materiału.



Podpreźć płytę lub deskę w pobliżu miejsca przecinania.

Upewnić się czy ustawienie tarczy tnącej gwarantuje, że nie dojdzie do uszkodzenia stołu warsztatowego lub podpory podczas wykonywania operacji przecinania.

## OBSŁUGA I KONSERWACJA



Przed przystąpieniem do jakichkolwiek czynności związanych z instalowaniem, regulacją, naprawą, lub obsługą należy wyjąć wtyczkę przewodu zasilającego z gniazdka sieciowego.

Należy dbać o to, aby otwory wentylacyjne w obudowie pilarki były zawsze drożne bez osadu pyłu. Zawsze czyste powinny być także wszystkie elementy regulacyjne pilarki. Jeśli zachodzi potrzeba należy je czyścić za pomocą pedzla. Najsukuteczniejsze czyszczenie zapewnia użycie sprężonego powietrza. Stosując sprężone powietrze zawsze należy mieć nałożone gogle przeciwodpryskowe i maskę ochronną. Nie wolno czyścić szczelin wentylacyjnych wsuwając do nich elementy ostre jak wkrętki czy tym podobne.

Do czyszczenia nie wolno stosować benzyny, rozpuszczalnika lub detergentów, które mogłyby uszkodzić elementy z tworzyw sztucznych pilarki.

W przypadku wystąpienia nadmiernego iskrzenia na komutatorze silnika należy elektronarzędzie wyłączyć z eksploatacji i dostarczyć do warsztatu serwisowego.

Podczas normalnej eksploatacji tarcza tnąca ulega po jakimś czasie stępieniu. Oznaką stępienia tarczy tnącej jest konieczność zwiększenia nacisku przy przesuwanie pilarki podczas cięcia. Jeśli zostanie stwierdzone uszkodzenie tarczy tnącej to należy ją bezzwłocznie wymienić.



- Tarcza tnąca powinna być zawsze ostra.

## WYMIANA TARCZY TNĄCEJ

- Za pomocą dołączonego klucza odkręcić śrubę mocującą tarczę tnącą (8) pokręcając w lewo.
- Aby zapobiec obracaniu się wrzeciona pilarki, w czasie odkręcania śruby mocującej tarczę tnącą należy zablokować wrzeciono przyciskiem blokady wrzeciona (10) (rys. D).
- Zdemontować zewnętrzną podkładkę kołnierзовą (7).
- Za pomocą dźwigni osłony dolnej (3) przesunąć osłonę dolną (9) tak, aby maksymalnie schowała się w osłonie górnej (2) (w tym czasie należy sprawdzić stan i działanie sprężyny odciążającej osłonę dolną).
- Wysunąć tarczę tnącą poprzez szczelinę w stopie pilarki (5).
- Ustawić nową tarczę tnącą w położeniu, w którym będzie pełna zgodność ustawienia zębów tarczy tnącej i umieszczonej na niej strzałki z kierunkiem pokazywanym przez strzałkę umieszczoną na osłonie dolnej.
- Wsunąć tarczę tnącą poprzez szczelinę w stopie pilarki i zamontować ją na wrzecionie, postępując w kolejności odwrotnej do procedury demontażu.

- Należy zwrócić uwagę, aby zamontować tarczę tnącą zębami ustawionymi we właściwym kierunku. Kierunek obrotu wrzeciona elektronarzędzia pokazuje strzałka na obudowie pilarki.

## WYMIANA SZCZOTEK WĘGLOWYCH

- Zużyte (krótsze niż 5 mm), spalone lub pęknięte szczotki węglowe silnika należy natychmiast wymienić. Zawsze dokonuje się jednocześnie wymiany obu szczotek.
- Odkręcić pokrywy szczotek (16) (rys. E).
- Wyjąć zużyte szczotki.
- Usunąć ewentualny pył węglowy, za pomocą sprężonego powietrza.
- Włożyć nowe szczotki węglowe (rys. F) (szczotki powinny swobodnie wsunąć się do szczotkotrzymaczy).
- Zamontować pokrywy szczotek (16).

- Po wykonaniu wymiany szczotek należy uruchomić elektronarzędzie bez obciążenia i odczekać trochę, aż szczotki dopasują się do komutatora silnika. Czynność wymiany szczotek węglowych należy powierzyć wyłącznie osobie wykwalifikowanej wykorzystując części oryginalne.

- Wszelkiego rodzaju usterki powinny być usuwane przez autoryzowany serwis producenta.

## PARAMETRY TECHNICZNE

### DANE ZNAMIONOWE

Pilarka tarczowa		Wartość
Parametr		
Napięcie zasilania		230 V AC
Częstotliwość zasilania		50 Hz
Moc znamionowa		1200 W
Prędkość obrotowa wrzeciona bez obciążenia		5500 min <sup>-1</sup>
Zakres cięcia pod skosem		0° - 45°
Średnica zewnętrzna tarczy tnącej		185 mm
Średnica otworu tarczy tnącej		20 mm
Maksymalna grubość ciętego materiału	Pod kątem prostym	65 mm
	Pod skosem (45°)	43 mm
Klasa ochronności		II
Masa		3,8 kg
Rok produkcji		2023

### DANE DOTYCZĄCE HAŁASU I DRGAŃ

Poziom ciśnienia akustycznego: L<sub>p</sub> = 92,1 dB(A) K=3dB(A)

Poziom mocy akustycznej: L<sub>w</sub> = 103,1 dB(A) K=3dB(A)

Wartość przyspieszeń drgań: a<sub>h</sub> = 2,092 m/s<sup>2</sup> K=1,5 m/s<sup>2</sup>

### OCHRONA ŚRODOWISKA



Produktów zasilanych elektrycznie nie należy wyrzucać wraz z domowymi odpadkami, lecz oddać je do utylizacji w odpowiednich zakładach. Informacji na temat utylizacji udzieli sprzedawca produktu lub miejscowe władze. Zużyty sprzęt elektryczny i elektroniczny zawiera substancje niebezpieczne dla środowiska naturalnego. Sprzęt nie poddany recyklingowi stanowi potencjalne zagrożenie dla środowiska i zdrowia ludzi.

\* Zastrzeżenie prawa dokonywania zmian.

„Grupa Topex Spółka z ograniczoną odpowiedzialnością” Spółka komandytowa z siedzibą w Warszawie, ul. Pograniczna 2/4 (dalej: „Grupa Topex”) informuje, iż wszelkie prawa autorskie do treści niniejszej instrukcji (dalej: „Instrukcja”), w tym m.in. jej tekstu, zamieszczonych fotografii, schematów, rysunków, a także jej kompozycji, należą wyłącznie do Grupy Topex i podlegają ochronie prawnej zgodnie z ustawą z dnia 4 lutego 1994 roku, o prawie autorskim i prawach pokrewnych (tj. Dz. U. 2006 Nr 90 Poz 631 z późn. zm.). Kopiowanie, przetwarzanie, publikowanie, modyfikowanie w celach komercyjnych całości Instrukcji jak i poszczególnych jej elementów, bez zgody Grupy Topex wyrażonej na piśmie, jest surowo zabronione i może spowodować pociągnięcie do odpowiedzialności cywilnej i karnej.

### GWARANCJA I SERWIS

- Warunki gwarancji oraz opis postępowania w przypadku reklamacji zawarte są w załączonyj Karcie Gwarancyjnej.

Serwis Centralny

GTX Service Sp. z o.o. Sp.k. tel. +48 22 573 03 85

Ul. Pograniczna 2/4 fax. +48 22 573 03 83

02-285 Warszawa e-mail bok@gtxservice.com

Sieć Punktów Serwisowych do napraw gwarancyjnych i pogwarancyjnych dostępna na platformie internetowej [gtxservice.pl](http://gtxservice.pl)

GRAPHITE zapewnia dostępność części zamiennych oraz materiałów eksploatacyjnych dla urządzeń i elektronarzędzi. Pełna oferta części i usług na [gtxservice.pl](http://gtxservice.pl).

Zeskanuj QR kod i wejdź na [gtxservice.pl](http://gtxservice.pl)



# GTX SERVICE

## TRANSLATION OF THE ORIGINAL INSTRUCTIONS



### CIRCULAR SAW 58G488

CAUTION: BEFORE USING THE POWER TOOL READ THIS MANUAL CAREFULLY AND KEEP IT FOR FUTURE REFERENCE.

#### DETAILED SAFETY REGULATIONS

##### DETAILS OF OPERATIONAL SAFETY FOR PLUNGE TYPE SAWS WITHOUT RIVING KNIFE

###### CAUTION:

Neglecting the instructions specified in the below warnings about risks and guidelines for safety of use may cause risks of electric shock, fire and/or serious injuries.

###### Cutting procedures



- a) **DANGER: Keep hands away from cutting area and the blade. Keep your second hand on auxiliary handle, or motor housing.** *If both hands are holding the saw, they cannot be cut by the blade.*
- b) **Do not reach underneath the workpiece.** *The guard cannot protect you from the blade below the workpiece.*
- c) **Adjust the cutting depth to the thickness of the workpiece.** *Less than a full tooth of the blade teeth should be visible below the workpiece.*
- d) **Never hold piece being cut in your hands or across your leg. Secure the workpiece to a stable platform.** *It is important to support the work properly to minimize body exposure, blade binding, or loss of control.*
- e) **Hold the power tool by insulated surfaces gripping surfaces only, when performing an operation where the cutting tool may contact hidden wiring or its own cord.** *Contact with a "live" wire will also make exposed metal parts of the power tool "live" and could give the operator an electric shock.*
- f) **When ripping, always use a rip fence or starting edge guide.** *This improves the accuracy of cut and reduces the chance of blade binding.*
- g) **Always use blades with correct size and shape (diamond versus round) of arbour holes.** *Blades that do not match the mounting hardware of the saw will run eccentrically, causing loss of control.*
- h) **Never use damaged or incorrect blade washers or bolts.** *The blade washers and bolt were specially designed for your saw, for optimum performance and safety of operation.*

###### Kickback causes and related warnings

- Kickback is a sudden reaction to a pinched, bound or misaligned saw blade, causing an uncontrolled saw to lift up and out of the workpiece toward the operator;
- When the blade is pinched or bound tightly by the kerf closing down, the blade stalls and the motor reaction drives the unit rapidly back towards the operator;
- If the blade becomes twisted or misaligned in the cut, the teeth at the back edge of the blade can dig into the top surface of the wood causing the blade to climb out of the kerf and jump back towards the operator.

Kickback is the result of saw misuse and/or incorrect operating procedures or conditions and can be taking proper precautions as given below.

- a) **Maintain a firm grip with both hands on the saw and position your arms to resist kickback forces. Position your body to either side of the blade, but not in line with the blade.** *Kickback could cause the saw to jump backwards, but kickback forces can be controlled by the operator, if proper precautions are taken.*
- b) **When blade is binding, or when interrupting a cut for any reason, release the trigger and hold the saw motionless in the material until the blade comes to a complete stop. Never attempt to remove the saw from the work or pull the saw**

**backward while the blade is in motion or kickback may occur.** *Investigate and take corrective actions to eliminate the cause of blade binding.*

- c) **When restarting a saw in the workpiece, centre the saw blade in the kerf and check that saw teeth are not engaged into the material.** *If saw blade is binding, it may walk up or cause kickback from the workpiece as the saw is restarted.*
- d) **Support large panels to minimise the risk of blade pinching and kickback.** *Large panels tend to sag under their own weight. Supports must be placed under the panel on both sides, near the line of cut and near the edge of the panel.*
- e) **Do not use dull or damaged blades.** *Unsharpened or improperly set blades narrow kerf causing excessive friction, blade binding and kickback.*
- f) **Blade depth and bevel adjusting locking levers must be tight and secure before making cut.** *If blade adjustment shifts while cutting, it may cause binding and kickback.*
- g) **Use extra caution when sawing into existing walls or other blind areas.** *The protruding blade may cut objects that can cause kickback.*

###### Lower guard function

- a) **Check lower guard for proper closing before each use. Do not operate saw if lower guard does not move freely and close instantly. Never clamp or tie the lower guard into the open position.** *If saw is accidentally dropped, lower guard may be bent. Raise the lower guard with the retracting handle and make sure it moves freely and does not touch the blade or any other part, in all angles and depths of cut.*
- b) **Check the operation of the lower guard spring. If the guard and the spring are not operating properly, they must be serviced before use.** *Lower guard may operate sluggishly due to damaged parts, gummy deposits, or a build-up of debris.*
- c) **Lower guard may be retracted manually only for special cuts such as "plunge cuts" and "compound cuts".** *Raise lower guard by retracting handle and as soon as blade enters the material, the lower guard must be released. For all other sawing, the lower guard should operate automatically.*
- d) **Always observe that the lower guard is covering the blade before placing saw down on bench or floor.** *An unprotected, coasting blade will cause the saw to walk backwards, cutting whatever is in its path. Be aware of the time it takes for the blade to stop after switch is released.*

###### Additional safety instructions

###### Precautions

- a) Do not use damaged or deformed cutting blades.
- b) Do not use grinding wheels.
- c) Use only cutting blades that are recommended by the manufacturer and comply with the standard EN 847-1.
- d) Do not use cutting blades without sintered carbide tips on teeth.
- e) Dust of certain wood types may be dangerous to health. Direct physical contact with dusts may cause allergic reaction and/or respiratory system diseases of operator or bystanders. Dusts of oak and beech are considered carcinogenic, especially in connection with wood processing substances (wood impregnants).
- f) Use personal protection measures, such as:
  - earmuff protectors to reduce risk of hearing damage,
  - eye shield,
  - respiratory system protection to reduce risk of harmful dusts inhalation,
  - gloves for maintenance of cutting blades and other rough and sharp materials (hold cutting blades by mount hole whenever possible).
- g) Connect dust extraction system when cutting wood.

###### Safe work and maintenance

- a) Match cutting blade with material that you plan to cut.
- b) Never use the saw for cutting materials other than wood and wood-like.

- c) Do not use the saw without guard or when the guard is blocked.
- d) Floor close to the machine work place must be kept tidy and without loose materials and protrusions.
- e) Provide appropriate work place illumination.
- f) Machine operator must be properly trained for use, operation and working with the machine.
- g) Use only sharp cutting blades.
- h) Observe maximum speed indicated on the cutting blade.
- i) Make sure to use parts in accordance with the manufacturer's instructions.
- j) Disconnect the saw from power supply when performing maintenance tasks.
- k) If the power cord gets damaged during operation, disconnect the power supply immediately. **DO NOT TOUCH POWER CORD BEFORE DISCONNECTING FROM THE POWER SUPPLY.**
- l) If the saw is equipped with laser, replacement with laser of another type is forbidden and all repairs must be carried out by the service. Do not aim the laser beam at people or animals.
- m) Do not use the tool in stationary mode. It is not designed for use with sawing table.
- n) Fix processed material to stable surface and secure with clamps or vice to eliminate shifting. This kind of work piece fixation is safer than holding the work piece in hand.
- o) Wait until blade comes to a complete stop before putting the power tool away. Cutting blade may jam and cause loss of control over the power tool.

**CAUTION!** This device is designed to operate indoors.

The design is assumed to be safe, protection measures and additional safety systems are used, nevertheless there is always a small risk of injuries at work.

#### CONSTRUCTION AND USE

Circular saw is a hand-held power tool with insulation class II. It is driven by a single-phase commutator motor. This type of power tools is widely used for cutting wood and objects made of wood-like materials that match with the tool size. Do not use the saw for cutting firewood. Attempts to use the circular saw for purposes other than specified will be considered an improper use. Use the circular saw only with appropriate cutting blades with teeth with sintered carbide tips. Circular saw is designed for light duty works in service workshops and any individual, amateur activities (tinkering).

 Use the power tool according to the manufacturer's instructions only.

#### DESCRIPTION OF DRAWING PAGES

Below enumeration refers to the device elements depicted on the drawing pages of this manual.

1. Dust extraction outlet
2. Upper guard
3. Lower guard lever
4. Parallel guide locking knob
5. Saw base
6. Cutting blade
7. Collar washer
8. Bolt for cutting blade fixing
9. Lower guard
10. Spindle lock button
11. Front handle
12. Cutting depth locking lever
13. Switch
14. Switch lock button
15. Main handle
16. Brush cover
17. Knob for base bevel adjustment
18. 0° marker for bevel cutting
19. 0° marker for perpendicular cutting

\* Differences may appear between the product and drawing

#### MEANING OF SYMBOLS



CAUTION



WARNING



ASSEMBLY/SETTINGS



INFORMATION

#### EQUIPMENT AND ACCESSORIES

1. Parallel guide - 1 pcs
2. Cutting blade - 2 pcs
3. Hexagonal key - 1 pcs
4. Transport case - 1 pcs

### PREPARATION FOR OPERATION

#### CUTTING DEPTH ADJUSTMENT

-  Cutting depth can be set from the range of 0 to 65 mm.
- Loosen the cutting depth locking lever (12).
  - Set desired cutting depth (use the scale).
  - Lock the cutting depth locking lever (12) (fig. A).

#### INSTALLATION OF GUIDE FOR PARALLEL CUTTING

-  Use parallel guide when cutting material to narrow pieces. Guide can be installed on left and right side of the power tool.
- Loosen the parallel guide locking knob (4).
  - Insert parallel guide bar into two holes in the saw base (5).
  - Set desired distance (use the scale).
  - use the parallel guide locking knob to fix the parallel guide (4).

The parallel guide can also be used for cutting at angles ranging from 0° to 45°.



Never put hand or fingers behind the working saw. When kick back happens the saw can fall on the hand, it may be the cause of heavy body injury.

#### MOVING THE LOWER GUARD

Lower guard (9) of cutting blade (6) is pushed away automatically as the blade deepens into the material.

To remove it manually push the lower guard lever (3).

#### DUST EXTRACTION

Circular saw is equipped with dust outlet (1) that allows for extraction of sawdust produced when cutting.

### OPERATION / SETTINGS

#### SWITCHING ON / SWITCHING OFF



The mains voltage must match the voltage on the rating plate of the circular saw. Hold the saw with both hands when starting up, because engine turning moment may cause uncontrolled turn of the power tool.

Remember that rotating parts of the saw rotate for some time after the tool has been switched off.



The saw is equipped with the switch lock button (14) that protects against accidental starting.

#### Switching on:

- Press the switch lock button (14) (fig. B).
- Press the switch button (13).

#### Switching off:

- Release pressure on the switch button (13).

#### CUTTING



- When starting operation always hold the saw firmly with both hands by two handles.

- Switch on the circular saw only when it is away from the material that is to be cut.
- Do not press the saw too hard. Pressure should be moderate and continuous.
- After the cut is finished allow the cutting blade to stop completely.
- If the cutting is aborted before the task is completed, prior to continuation start the saw and allow for idle operation. Wait until the tool achieves its full rotational speed and then carefully drive the cutting blade into the kerf in the processed material.
- When cutting perpendicular to fibres of material (wood), fibres tend to lift up and tear off (moving the saw slowly minimizes this effect).
- Ensure the lower guard reaches its extreme position.
- Before starting to cut always ensure that cutting depth locking lever and knob for base bevel adjustment are tightened firmly.
- With the circular saw use only cutting blades with correct arbour hole and outer diameter.
- Processed material must be firmly fixed.
- Place wider part of the saw base on the part of the material, which is not cut off.



If the object is small, fix the processed material with F-clamps. If the circular saw base does not move on the processed material, but is lifted instead, there is danger of kick back.



Properly fixed processed material and firm hold of the tool ensure full control over power tool operation. This allows to avoid risk of body injury. Do not try to hold short pieces of material with your hand.

## BEVEL CUTTING



- Loosen the knob for base bevel adjustment (17) (fig. C).
- Use the scale to set the saw base to appropriate angle (from 0° to 45°).
- Tighten the knob for base bevel adjustment (17).



Remember that for bevel cutting the risk of kick back is greater (pinching of cutting blade more probable), therefore it is particularly important that the saw base lies on the processed material with its whole surface. Perform cutting with smooth move.

## MAKING A CUT BY CUTTING INTO MATERIAL



- Disconnect the saw from power supply before starting any adjustments.
- Set desired cutting depth that matches thickness of material planned to be cut.
- Tilt the saw so the front edge of the saw base lies on the cut material and 0° marker for perpendicular cutting is in the line of planned cutting.
- When the saw is in the place to start cutting, lift the lower guard (9) with the lower guard lever (3) (cutting blade is lifted above the material).
- Switch the power tool on and wait until cutting blade reaches its full rotational speed.
- Gradually lower the saw and sink the cutting blade in material (during this move front edge of the saw base should have contact with surface of the material).
- When the blade starts cutting release the lower guard.
- When whole surface of the saw base rests on the material, move the saw forward to proceed with cutting.
- Never move the saw backwards when the blade is rotating, there is danger of kick back.
- Finish cutting in reverse order it was started, by turning the saw around line of contact of the processed material and front edge of the tool base.
- Before removing blade from the material, allow it to stop after switching the saw off.
- Finish the process with reciprocating saw or hand saw when necessary.

## CUTTING OR CUTTING OFF LARGE PIECES OF MATERIAL



When cutting large boards of material support them to avoid potential blade hitch (kick back) due to pinching the blade in material kerf.



- Support the panel or board close to the place of cutting.
- Ensure the cutting blade settings guarantee that work bench or support will not be damaged during cutting.

## OPERATION AND MAINTENANCE



Unplug the power cord from the mains socket before commencing any activities related to installation, adjustment, repair or maintenance.

- Keep the ventilation holes of the saw body pervious with no deposition of dust. All adjustment parts of the saw should also be clean. Clean them with brush when necessary. The most effective cleaning is with the use of compressed air. Wear anti-splinter goggles and protective mask always when using compressed air. Do not clean ventilation holes by inserting sharp objects there, such as screwdrivers and alike.
- When cleaning never use petrol, solvents or detergents that could damage plastic parts of the saw.
- In case of excessive sparking on the motor commutator stop using the power tool and deliver it to service workshop.
- During normal operation cutting blade gets blunt after some time. When it happens it is necessary to apply greater pressure when moving the saw during cutting. When cutting blade is found damaged, replace it immediately.
- Cutting blade must always be sharp.

## CUTTING BLADE REPLACEMENT



- Use supplied hexagonal key to unscrew the bolt (8) for blade fixing by turning it counter-clockwise.
- To prevent rotation of saw spindle, lock the spindle with spindle lock button (10) when unscrewing the bolt that fixes the cutting blade (fig. D).
- Disassemble outer collar washer (7).
- Use lower guard lever (3) to move lower guard (9) so it is hidden in the upper guard (2) maximally (check condition and operation of the spring that pulls the lower guard at that time).
- Slide the blade out through slit in the saw base (5).
- Position new cutting blade so blade teeth and arrow on the blade match direction of the arrow on the lower guard.
- Insert new cutting blade through the slit in the saw base and install it on the spindle by following dismantle procedure in reverse order.



When installing cutting blade observe correct direction of the teeth. Arrow on the saw body shows direction of spindle rotation.

## REPLACEMENT OF CARBON BRUSHES



- Replace immediately used up (shorter than 5 mm), burnt or cracked motor carbon brushes. Always replace both brushes at a time.
- Unscrew brush covers (16) (fig. E).
- Remove used brushes.
- Remove any carbon dust with compressed air.
- Insert new carbon brushes (fig. F) (brushes should easily move into brush-holders).
- Install brush covers (16).



After the brushes are replaced start the power tool with no load and wait until the brushes fit to the motor commutator. Entrust replacement of carbon brushes only to a qualified person. Only original parts should be used.



All faults should be repaired by service workshop authorized by the manufacturer.

## TECHNICAL PARAMETERS

### RATED PARAMETERS

Circular Saw		
Parameter		Value
Supply voltage		230 V AC
Current frequency		50 Hz
Rated power		1200 W
Spindle rotational speed with no load		5500 rpm
Bevel range		0° - 45°
Outer diameter of cutting blade		185 mm
Hole diameter of cutting blade		20 mm
Maximum thickness of cut wood	Right angle	65 mm
	Bevel (45°)	43 mm
Protection class		II
Weight		3.8 kg
Year of production		2023

### NOISE LEVEL AND VIBRATION PARAMETERS

Sound pressure:  $L_p = 92.1$  dB(A) K = 3 dB(A)

Sound power:  $L_w = 103.1$  dB(A) K = 3 dB(A)

Vibration acceleration:  $a_h = 2.092$  m/s<sup>2</sup> K = 1,5 m/s<sup>2</sup>

## ENVIRONMENT PROTECTION



Do not dispose of electrically powered products with household wastes, they should be utilized in proper plants. Obtain information on wastes utilization from your seller or local authorities. Used up electric and electronic equipment contains substances active in natural environment. Unrecycled equipment constitutes a potential risk for environment and human health.

\* Right to introduce changes is reserved.

"Grupa Topex Spółka z ograniczoną odpowiedzialnością" Spółka komandytowa with seat in Warsaw at ul. Pograniczna 2/4 (hereinafter Grupa Topex) informs, that all copyrights in this instruction (hereinafter Instruction), including, but not limited to, text, photographs, schemes, drawings and layout of the instruction, belong to Grupa Topex exclusively and are protected by laws accordingly to Copyright and Related Rights Act of 4 February 2004 (ustawa o prawie autorskim i prawach pokrewnych, Dz. U. 2006 No 90 item 631 with later amendments). Copying, processing, publishing, modifications for commercial purposes of the entire instruction or its parts without written permission of Grupa Topex are strictly forbidden and may cause civil and legal liability.

## DE ÜBERSETZUNG DER ORIGINALBETRIEBSANLEITUNG

### KREISSÄGE 58G488

**ANMERKUNG:** LESEN SIE DIE VORLIEGENDE BETRIEBSANLEITUNG VOR DER INBETRIEBNAHME DIESES ELEKTROWERKZEUGS SORGFÄLTIG DURCH UND BEWAHREN SIE DIESE FÜR SPÄTERES NACHSCHLAGEN AUF.

### DETAILLIERTE SICHERHEITSVORSCHRIFTEN

#### DETAILLIERTE SICHERHEITSHINWEISE ZUM BETRIEB VON EINSCHNEIDENDEN SÄGEMASCHINEN OHNE SPITZKEIL

##### Schnittverfahren

- a) GEFAHR:** Halten Sie ihre Hände vom Schneidbereich und der Schneidscheibe fern. Zweite Hand auf dem Zusatzgriff bzw. Motorgehäuse halten. Wird die Sägemaschine mit beiden Händen gehalten, sinkt das Risiko der Verletzung mit der Trennscheibe.
- b) Greifen Sie mit der Hand nicht unter den zu bearbeitenden Gegenstand.** Die Abdeckung kann den Benutzer nicht vor der rotierenden Schneidscheibe unterhalb des zu bearbeitenden Gegenstands schützen.
- c) Stellen Sie die Schnitttiefe entsprechend der Dicke des zu bearbeitenden Gegenstands ein.** Es wird empfohlen, dass die Schneidscheibe unterhalb des geschnittenen Materials nicht mehr als bis zur Höhe des Scheibenzahnes hervorragt.
- d) Halten Sie den zu schneidende Gegenstand nie in Händen oder auf einem Bein. Bringen Sie den zu bearbeitende Gegenstand an eine massive Basis an.** Eine feste Anbringung des zu bearbeitenden Gegenstands ist wichtig, um den gefährlichen Kontakt mit dem Körper, das Einklemmen des rotierenden Sägeblatts

bzw. den Verlust der Kontrolle über den Schneidevorgang zu vermeiden.

- e) Halten Sie die Sägemaschine an den dazu bestimmten isolierten Flächen beim Betrieb, bei dem die rotierende Trennscheibe mit Leitungen unter Spannung oder der Versorgungsleitung der Sägemaschine in Berührung kommen kann.** Die Berührung der Metallelemente des Elektrowerkzeugs mit Leitungen unter Spannung kann zu einem Stromschlag beim Bediener führen.
- f) Beim Längsschneiden verwenden Sie stets eine Führung zum Längsschneiden bzw. Kantenföhrung.** Damit wird der Schnitt präziser ausgeführt und das Risiko, die rotierende Schneidscheibe einzuklemmen, niedriger.
- g) Setzen Sie stets Schneidscheiben mit richtigen Spannöffnungen ein.** Schneidscheiben, die an die Spannbuchse nicht angepasst sind, können exzentrisch arbeiten und den Verlust der Kontrolle über den Schneidevorgang verursachen.
- h) Spannen Sie keine beschädigten Schneidscheiben bzw. keine falschen Unterlegscheiben oder Schrauben.** Unterlegscheiben und Befestigungsschrauben für das Sägeblatt sind speziell für die Sägemaschine entwickelt worden, um eine optimale Funktionsweise und Betriebssicherheit zu sichern.

#### Ursachen des Rückschlags und Vorbeugung

- Der Rückschlag steht für ein plötzliches Anheben und einen Rückwärtsgang der Sägemaschine zum Bediener in der Trennlinie hin, was durch die eingeklemmte bzw. nicht richtig geführte Trennscheibe verursacht wird.
- Wenn das Sägeblatt in einem Schlitz anhekt oder eingeklemmt wird, stoppt die Sägemaschine. Der Motor reagiert mit einem gewaltigen Rückwärtsgang zum Bediener hin.
- Wenn die Trennscheibe schief oder falsch im Werkstück positioniert ist, kann die Verzahnung der Trennscheibe nach der Bearbeitung des Materials geben die obere Oberfläche des Werkstücks schlagen und das Anheben der Trennscheibe und somit der Sägemaschine sowie den Rückschlag zum Bediener hin verursachen.

Der Rückschlag entsteht durch nicht richtige Verwendung der Sägemaschine bzw. falsche Vorgänge oder Betriebsbedingungen. Man kann dem Rückschlag mit entsprechenden Sicherheitsmaßnahmen entgegenwirken.

- a) Halten Sie die Sägemaschine mit beiden Händen fest. Positionieren Sie Ihre Arme so, dass Sie dem Rückschlag standhalten. Positionieren Sie Ihren Körper an einer Seite der Sägemaschine, nicht in der Trennlinie.** Der Rückschlag kann eine gewaltige Bewegung der Sägemaschine nach hinten verursachen. Die Stärke des Rückschlags kann vom Bediener kontrolliert werden, wenn entsprechende Sicherheitsmaßnahmen eingehalten werden.
- b) Wenn das Sägeblatt klemmt bzw. den Schneidevorgang aus einem Grund unterbricht, lassen Sie die Schaltertaste frei und halten die Sägemaschine unbewegt im Material bis zum völligen Stillstand des Sägeblattes.** Versuchen Sie nie, das Sägeblatt vom zu schneidenden Material zu entfernen bzw. die Sägemaschine nach hinten zu ziehen, wenn sich das Sägeblatt immer noch bewegt, denn dies kann zum Rückschlag führen. Prüfen Sie und ggf. Korrekturmaßnahmen vornehmen, um die Ursache des Einklemmens der Trennscheibe zu beheben.
- c) Beim erneuten Start der Sägemaschine in dem zu bearbeitenden Element zentrieren Sie die Trennscheibe und stellen Sie sicher, dass die Verzahnung der Trennscheibe im Material nicht eingeklemmt ist.** Wenn das Sägeblatt bei Neustart Einklemmt, kann sie sich nach vorne verschieben bzw. zum Rückschlag des Werkstücks führen.
- d) Halten Sie große Platten, um das Risiko des Einklemmens und Rückschlags der Sägemaschine zu minimieren.** Große Platten tendieren zum Knicken unter Eigengewicht. Stellen Sie an beiden Seiten die Plattenstützen in der Nähe zur Schnittlinie und Plattenkante.
- e) Verwenden Sie keine stumpfen bzw. beschädigten Schneidscheiben.** Stumpfe oder falsch eingestellte Verzahnung

des Sägeblattes bildet einen engen Sägenschnitt, wodurch zum übermäßigen Reiben, Einklemmen und Rückschlag kommt

- f) **Vor dem Schnittvorgang stellen Sie die Schnitttiefe- und Neigungswinkelklemmen richtig ein.** Werden die Einstellungen der Sägemaschine beim Schneiden geändert, kann es zum Einklemmen und Rückschlag kommen.
- g) **Gehen Sie besonders vorsichtig beim Tiefschneiden in den Trennwänden vor.** Das Sägeblatt kann andere Objekte, die von außen nicht sichtbar sind, schneiden und somit zum Rückschlag führen.

## Funktionen der Schutzabdeckung

- a) Vor jedem Gebrauch stellen Sie sicher, dass die untere Abdeckung richtig aufgeschoben ist. Verwenden Sie die Sägemaschine nicht, wenn sich die untere Abdeckung keine freien Bewegungen ausführt und nicht sofort schließt. Die untere Abdeckung darf in der offenen Stellung nicht befestigt bzw. gelassen werden. Bei einem zufälligen Herunterfallen der Sägemaschine kann die untere Abdeckung geknickt werden. Heben Sie die untere Abdeckung mit dem Rückzuggriff und stellen Sie sicher, dass die Abdeckung sich frei bewegt und das Sägeblatt oder andere Gerätelemente bei jedem Einstellwinkel und jeder Schnitttiefe nicht berührt.
- b) Prüfen Sie die Funktionsweise der Feder der unteren Abdeckung. Wenn die Abdeckung und Feder nicht richtig arbeiten, müssen sie vor dem Gebrauch repariert werden. Die Funktion der unteren Abdeckung kann durch beschädigte Teile, klebrige Ablagerungen bzw. Abfallschichten verlangsamt werden.
- c) Das manuelle Zurückziehen der unteren Abdeckung ist nur bei Sonderschnitten wie „Tiefschnitt“ und „Komplexer Schnitt“ zugelassen. Heben Sie die untere Abdeckung mit dem Rückzuggriff und geben Sie diese frei, wenn das Sägeblatt sich ins Werkstück vertieft. Bei allen anderen Schnittarten empfehlen wir, dass die untere Abdeckung selbstständig funktioniert.
- d) Vor dem Ablegen der Sägemaschine auf den Werkstattdisch oder Fußboden prüfen Sie stets, dass die untere Abdeckung die Schneidscheibe verdeckt. Die nicht verdeckte, rotierende Schneidscheibe wird den Rückwärtsgang der Sägemaschine verursachen, die alles in ihrem Weg schneiden wird. Berücksichtigen Sie die Zeit, die zum Stillstand des Sägeblattes nach Ausschalten benötigt wird.

## Zusätzliche Sicherheitsanweisung

### Sicherheitsmaßnahmen

- a) Verwenden Sie keine beschädigten oder verformten Schneidscheiben.
- b) Verwenden Sie keine Schleifscheiben.
- c) Verwenden Sie nur die vom Hersteller empfohlenen Schneidscheiben, die den Anforderungen der Norm EN 847-1 entsprechen.
- d) Verwenden Sie keine Schneidscheiben, die über keine Verzahnung mit Hartmetallschicht verfügen.
- e) Der Staub aus bestimmten Holzarten kann für die Gesundheit gefährlich sein. Direkter physischer Kontakt mit Stäuben kann allergische Reaktionen und/oder Erkrankungen der Atemwege beim Bediener oder bei Dritten verursachen. Stäube vom Eichen- bzw. Buchenholz gelten als krebserregend, insbesondere in Kombination mit Substanzen zur Holzbearbeitung (Holzschutzmittel).
- f) Verwenden Sie geeignete persönliche Schutzausrüstung wie:
- Gehörschutz, um das Risiko des Gehörverlusts zu reduzieren;
  - Augenschutzabdeckung;
  - Schutz für Ihre Atemwege, um das Risiko der Inhalation von schädlichen Stäuben zu reduzieren;
  - Handschuhe zum Umgang mit Schneidscheiben (halten Sie die Schneidscheiben möglichst am Haltegriff) und anderen rauen und scharfen Stoffen;
- g) Beim Holzschneiden schließen Sie das System an das Absaugungssystem an.

## Sicherheitsbewusstes Arbeiten

- a) Passen Sie die Schneidscheibe an die Art des zu schneidenden Stoffs an.
- b) Verwenden Sie nie die Sägemaschine zum Schneiden von Werkstücken, die kein Holz bzw. keine holzähnlichen Stoffe sind.
- c) Verwenden Sie niemals die Sägemaschine ohne Abdeckung oder falls die Abdeckung gesperrt ist.
- d) Der Fußboden im Arbeitsbereich der Maschine muss Gut gepflegt sein, darf keine losen Materialien und herausragenden Elemente aufweisen.
- e) Sorgen Sie für eine entsprechende Beleuchtung des Arbeitsplatzes.
- f) Der Bediener der Maschine soll entsprechend betriebs- und bedienungsmäßig geschult werden.
- g) Verwenden Sie nur scharfe Schneidscheiben.
- h) Beachten Sie die max. Drehzahl, die auf der Schneidscheibe angegeben ist.
- i) Stellen Sie sicher, dass die verwendeten Teile den Empfehlungen des Herstellers entsprechen.
- j) Trennen Sie die Säge von der Netzversorgung vor den Wartungsarbeiten.
- k) Von der Stromversorgung sofort trennen, wenn die Versorgungsleitung beschädigt wird. **DIE VERSORGNUNGSLIENUNG VOR DEM AUSSCHALTEN DER NETZVERSORGNUNG NICHT BERÜHREN.**
- l) Wenn die Säge mit einem Laser ausgerüstet ist, darf der Laser gegen eine andere Laserart ausgetauscht werden und alle Reparaturen müssen vom Kundendienst durchgeführt werden. Richten Sie den Laserstrahl nicht auf Menschen oder Tiere.
- m) Verwenden Sie das Werkzeug nicht im stationären Modus. Nicht geeignet für den Einsatz mit dem Schnitttisch.
- n) Befestigen Sie das Werkstück auf einer stabilen Oberfläche und sichern Sie es mit einer Klemme oder einem Schraubstock. Es ist sicherer, das Werkstück derart zu befestigen, als es in der Hand zu halten.
- o) Bevor Sie das Werkzeug ablegen, warten Sie ab, bis das Sägeblatt zum vollständigen Stillstand kommt. Das Sägeblatt kann verklemmen und einen Verlust der Kontrolle über das Gerät verursachen.

**ACHTUNG!** Das Gerät ist für den Betrieb in Innenräumen bestimmt.

**Obwohl eine sichere Konstruktion, Sicherheitseinrichtungen und zusätzliche Schutzeinrichtungen eingesetzt werden, besteht stets das Restrisiko einer Verletzung.**

## AUFBAU UND ANWENDUNG

Die Kreissäge ist ein manuell betriebenes Elektrowerkzeug mit der II. Isolierklasse. Das Gerät wird mit einem einphasigen Kommutatormotor betrieben. Dieses Elektrowerkzeug wird breit zum Schneiden von Holzelementen sowie holzähnlichen Stoffen verwendet, die an die Gerätgröße angepasst sind. Verwenden Sie das Gerät nicht zum Schneiden von Brennholz. Sämtliche Versuche, die Schrägsäge zu anderen Zwecken als angegeben zu verwenden, gelten als der bestimmungsgemäße Gebrauch des Gerätes. Verwenden Sie die Kreissäge nur mit geeigneten Schneidscheiben, mit Verzahnung mit einer Hartmetallschicht. Die Kreissäge ist geeignet für die Ausführung von leichten Werksattarbeiten und allen Arbeiten, die Zuhause selbst durchgeführt werden (Heimwerker).



**Nichtbestimmungsgemäße Verwendung des Elektrowerkzeugs ist nicht zugelassen.**

## BESCHREIBUNG DER SEITEN MIT GRAPHIKEN

Die unten angeführte Nummerierung bezieht sich auf die Elemente des Gerätes, die auf den Seiten mit Graphiken dargestellt werden.

1. Staubabsaugstutzen
2. Obere Abdeckung
3. Hebel der unteren Abdeckung
4. Regler der parallelen Führungsverriegelung

5. Fuß der Kreissäge
6. Schneidescheibe
7. Flanschunterlage
8. Befestigungsschraube für Schneidescheibe
9. Untere Abdeckung
10. Taste der Spindelarretierung
11. Vorderer Haltegriff
12. Verriegelungshebel für Schnitttiefe
13. Hauptschalter
14. Taste der Schalterverriegelung
15. Haupthaltegriff
16. Bürstendeckel
17. Verriegelungsregler für Fuß Einstellungen
18. Anreißnadel 0° für Winkelschneiden
19. Anreißnadel 0° für Senkrechtschneiden

\* Es können Unterschiede zwischen der Abbildung und dem Produkt auftreten

## BESCHREIBUNG FÜR VERWENDETE GRAPHISCHE ZEICHEN



ACHTUNG



WARNUNG



MONTAGE/EINSTELLUNGEN



INFORMATION

## AUSSTATTUNG UND ZUBEHÖR

1. Parallele Führung - 1 St.
2. Schneidescheibe - 2 St.
3. Sechskantschlüssel - 1 St.
4. Transportkoffer - 1 St.

## BETRIEBSVORBEREITUNG

### SCHNITTITIEFE EINSTELLEN



- Die Schnitttiefe ist von 0 bis 65 mm regelbar.
- Den Verriegelungshebel für Schnitttiefe (12) freigeben.
  - Gewünschte Schnitttiefe (mit Skala) einstellen.
  - Den Verriegelungshebel für Schnitttiefe (12) (Abb. A) arretieren.

### FÜHRUNG ZUM PARALLELSCHNEIDEN MONTIEREN



Beim Schneiden des Werkstücks in enge Stücke ist die parallele Führung zu verwenden. Die Führung kann an der linken oder rechten Seite des Elektrowerkzeugs angebracht werden.

- Den Regler der parallelen Führung (4) lösen.
- Die Leiste der parallelen Führung in zwei Öffnungen im Fuß der Kreissäge (5) einlegen.
- Den gewünschten Abstand (mit Skala) einstellen.
- Die parallele Führung mit dem Regler der parallelen Führungsverriegelung (4) montieren.

Die parallele Führung kann ebenfalls zum Schrägschneiden im Bereich von 0° bis 45° eingesetzt werden.



Lassen Sie nie zu, dass sich hinter der eingeschalteten Kreissäge Ihre Hand oder Finger befinden. Beim Rückschlag kann die Kreissäge dann auf Ihre Hand herunterfallen und schwere Körperverletzung verursachen.

### UNTERE ABDECKUNG SCHWENKEN

Die untere Abdeckung (9) der Schneidescheibe (6) wird beim Kontakt mit dem Werkstück automatisch allmählich geschwenkt.

Um sie manuell zu schwenken, ist der Hebel der unteren Abdeckung (3) zu verschieben.

### STAUBABFÜHRUNG

Die Kreissäge ist mit einem Staubabsaugstutzen (1) ausgestattet, der die Absaugung der beim Schneiden entstehenden Spänen und Stäuben ermöglicht.

## BETRIEB / EINSTELLUNGEN

### EIN-/AUSSCHALTEN



Die Netzspannung muss dem Spannungswert entsprechen, der im Typenschild der Schrägsäge angegeben worden ist. Halten Sie die Kreissäge beim Betätigen mit beiden Händen fest, denn das Motordrehmoment kann zu einer nicht kontrollierten Umdrehung des Elektrowerkzeugs führen.

Beachten Sie, dass nach Ausschalten des Gerätes die beweglichen Elemente der Kreissäge eine Zeit lang immer noch rotieren.



Die Kreissäge ist mit der Taste der Schalterverriegelung (14) ausgestattet, die vor einem versehentlichen Start des Werkzeugs schützt.

### Einschalten:

- Die Taste der Schalterverriegelung (14) (Abb. B) drücken.
- Die Taste des Schalters (13) drücken.

### Ausschalten:

- Die Taste des Schalters (13) freigeben.

### SCHNEIDEN



- Beim Anfang der Arbeit halten Sie die Kreissäge stets mit beiden Händen an beiden Haltegriffen fest.
- Die Kreissäge darf nur dann eingeschaltet werden, wenn sie von dem zu bearbeitenden Material weggezogen ist.
- Drücken Sie die Kreissäge nicht zu stark, sondern mäßig und kontinuierlich an.
- Nach dem Schneiden warten Sie bis zum vollständigen Stillstand der Schneidescheibe.
- Wird der Schneidevorgang unterbrochen, warten Sie beim Fortfahren ab, dass die Kreissäge ihre maximale Drehzahl erreicht und erst dann führen Sie die Schneidescheibe ins Werkstück hinein.
- Beim Querschneiden von Materialfasern (Holzfasern) werden die Fasern manchmal angehoben und abgerissen (der Vorschub der Kreissäge mit niedriger Drehzahl minimiert diese Tendenz).
- Stellen Sie sicher, dass die untere Abdeckung bis zur Endstellung kommt.
- Vor dem Schneiden stellen Sie stets sicher, dass der Verriegelungshebel für Schnitttiefe sowie Verriegelungsregler für Fuß Einstellungen richtig zugeschraubt sind.
- Für die Kreissäge verwenden Sie ausschließlich Schneidescheiben mit einem richtigen Außen- und Spanndurchmesser.
- Das Werkstück ist sicher zu befestigen.
- Den breiteren Teil des Fußes der Kreissäge stellen Sie auf dem nicht geschnittenen Materialteil.



Wenn das Werkstück klein ist, befestigen Sie es mit Klemmen. Falls der Fuß der Kreissäge sich am bearbeiteten Material nicht verschiebt, sondern angehoben wird, kann es zum Rückschlag kommen.



Entsprechende Befestigung des zu schneidenden Materials sowie festes Halten der Kreissäge gewährleisten volle Kontrolle über das Gerät und verhindern somit das Risiko von Körperverletzung. Versuchen Sie nie kurze Materialstücke mit der Hand festzuhalten.

### SCHRÄGSCHNEIDEN



- Lösen Sie den Verriegelungsregler für Fuß Einstellungen (17) (Abb. C).
- Stellen Sie den Fuß der Kreissäge unter gewünschten Winkel (von 0° bis 45°) mit der Skala ein.
- Drehen Sie den Verriegelungsregler für Fuß Einstellungen (17) zu.



Beachten Sie, dass beim Schrägschneiden das Risiko des Rückschlags (Einklemmens der Schneidescheibe) höher ist. Aus diesem Grund ist es besonders zu beachten, dass der Fuß der Kreissäge mit der ganzen Oberfläche ans Werkstück anliegt. Führen Sie den Schnitt stufenlos aus.



## EINSTICH INS WERKSTÜCK

### Vor der Regulierung trennen Sie die Kreissäge von der Netzspannung.

- Stellen Sie die gewünschte Schnitttiefe entsprechend der Dicke des Werkstücks ein.
- Stellen Sie die Kreissäge so schräg ein, dass die vordere Kante des Fußes der Kreissäge sich auf dem Werkstück stützt und die Anreißnadel 00 für Senkrechtschneiden sich in der vorgesehenen Schnittlinie befindet.
- Nach dem Aufstellen der Kreissäge in der Starposition heben Sie die untere Abdeckung (9) mit dem Hebel der unteren Abdeckung (3) (die Schneidescheibe der Kreissäge ist über dem Werkstück angehoben).
- Betätigen Sie das Elektrowerkzeug und warten Sie ab, bis die Schneidescheibe ihre volle Drehzahl erreicht.
- Senken Sie allmählich die Kreissäge und vertiefen die Schneidescheibe ins Werkstück (bei diesem Vorgang soll die vordere Kante des Fußes der Kreissäge die Oberfläche des Werkstücks berühren).
- Wenn die Schneidescheibe mit dem Schneiden anfängt, geben Sie die untere Abdeckung frei.
- Wenn der Fuß der Kreissäge mit seiner ganzen Oberfläche das Material berühren wird, fahren Sie mit dem Schneiden fort und schieben die Kreissäge nach vorne.
- Ziehen Sie nie die Kreissäge mit rotierenden Schneidescheibe weg, denn dadurch das Risiko des Rückschlags entsteht.
- Schließen Sie den Einstichvorgang umgekehrt zu dessen Start ab, indem Sie die Kreissäge um die Kontaktlinie der vorderen Kante des Sägefußes mit dem Werkstück drehen.
- Nach Ausschalten der Kreissäge warten Sie ab, bis die Schneidescheibe zum vollständigen Stillstand kommt bevor Sie das Elektrogerät vom Werkstück ausfahren.
- Gegebenenfalls führen Sie die Finishbearbeitung von Kanten mit einer Blattsäge oder Handsäge aus.

## GROSSE MATERIALSTÜCKE SCHNEIDEN ODER ABSCHNEIDEN

 Beim Durchschneiden größerer Platten oder Bretter sind sie entsprechend zu unterstützen, um einen ev. Ruck der Schneidescheibe (Rückschlag) durch das Einklemmen der Schneidescheibe im Sägeschnitt im Werkstück zu verhindern.

-  • Unterstützen Sie die Platte oder das Brett nah an der Schnittstelle.
-  • Stellen Sie sicher, ob die Einstellungen der Schneideplatte gewährleisten, dass es zu keiner Beschädigung des Werkstattstisches oder der Stütze beim Schneidevorgang kommt.

## BEDIENUNG UND WARTUNG

 Vor allen Montage-, Einstellungs-, Reparatur- oder Bedienungsarbeiten trennen Sie den Stecker der Versorgungsleitung aus der Netzsteckdose.

- Sorgen Sie dafür, dass die Lüftungsöffnungen im Gehäuse der Kreissäge stets frei und staubfrei sind. Halten Sie auch alle Einstellungs-elemente der Kreissäge sauber. Reinigen Sie diese Elemente ggf. mit einem Pinsel. Zur wirksamsten Reinigung verwenden Sie Druckluft. Bei der Reinigung mit Druckluft tragen Sie stets Splitterschutzbrille und Gesichtsschutzmaske. Die Reinigung von Lüftungsöffnungen durch Einschieben von scharfen Elementen wie Schraubendrehern usw. ist nicht zugelassen.
- Zur Reinigung verwenden Sie kein Benzin, Lösemittel sowie keine Reinigungsmittel, die die Kunststoffelemente der Kreissäge beschädigen könnten.
- Bei einer zu starken Funkenbildung am Motorkommutator ist das Elektrowerkzeug auszuschalten und zur Kundendienstwerkstatt zu bringen.
- Bei Normalgebrauch wird die Schneidescheibe nach bestimmter Zeit stumpf. Von einer stumpfen Schneidescheibe zeigt der nötige stärkere Andruck beim Schieben der Kreissäge beim Schneidevorgang. Wird eine Beschädigung der Schneidescheibe festgestellt, so ist sie unverzüglich auszutauschen.

- Die Schneidescheibe muss immer Schaff sein.

## AUSTAUSCH DER SCHNEIDESCHEIBE

-  • Schrauben Sie die Befestigungsschraube der Schneidescheibe (8) mit dem mitgelieferten Schlüssel nach links ab.
- Um der Drehung der Spindel der Kreissäge entgegenzuwirken, sperren Sie die Schneidescheibe beim Abschrauben der Befestigungsschraube mit der Taste der Spindelarretierung (10) (Abb. D).
- Bauen Sie die äußere Flanschunterlage (7) ab.
- Mit dem Hebel der unteren Abdeckung (3) schieben Sie die untere Abdeckung (9) so, dass sie maximal in der oberen Abdeckung (2) verdeckt wird (prüfen Sie dabei die Zufeder der unteren Abdeckung auf den Zustand und die Funktionsweise).
- Fahren Sie die Schneidescheibe durch den Schlitz am Fuß der Kreissäge (5) aus.
- Bringen Sie eine neue Schneidescheibe in die Position, in der die eingestellte Verzahnung mit der Richtung des Pfeils auf der unteren Abdeckung vollkommen übereinstimmt.
- Schieben Sie die Schneidescheibe in den Schlitz am Fuß der Kreissäge und befestigen Sie sie an der Spindel, wobei das Demontagungsverfahren umgekehrt anzuwenden ist.

 Beachten Sie, dass die Schneidescheibe mit der Verzahnung in richtiger Richtung montiert wird. Die Drehrichtung der Spindel des Elektrowerkzeugs zeigt der Pfeil auf dem Gehäuse der Kreissäge.

## KOHLBÜRSTEN AUSTAUSCHEN

 Die verschleißten (kürzer als 5 mm), verbrannten oder gerissenen Kohlebürsten des Motors sind sofort auszutauschen. Es werden immer gleichzeitig beide Kohlebürsten ausgetauscht.

- Die Bürstenabdeckungen (16) (Abb. E) aufdrehen.
- Verschleißte Bürsten abnehmen.
- Mit Druckluft den eventuellen Kohlenstaub entfernen.
- Neue Kohlebürsten (Abb. F) einsetzen (Die Bürsten sollen sich frei in die Bürstenaufnahmen einsetzen lassen.)
- Die Bürstenabdeckungen (16) wieder montieren.

 Nach dem Austausch von Bürsten das Elektrowerkzeug mit Leerlaufdrehzahl betätigen und etwas abwarten, bis die Bürsten sich an den Motorkommutator anpassen. Lassen Sie die Kohlebürsten ausschließlich von qualifiziertem Fachpersonal unter Verwendung von Originalersatzteilen austauschen.

 Alle Störungen sind durch den autorisierten Kundendienst des Herstellers zu beheben.

## TECHNISCHE PARAMETER

### NENNWERTE

Kreissäge		
Parameter		Wert
Versorgungsspannung		230 V AC
Versorgungsfrequenz		50 Hz
Nennleistung		1200 W
Leerlaufdrehzahl Spindel		5500 min <sup>-1</sup>
Schrägschneiden		0° - 45°
Äußerer Durchmesser der Schneidescheibe		185 mm
Öffnungsdurchmesser der Schneidescheibe		20 mm
Max. Dicke des Werkzeugs	Rechter Winkel	65 mm
	Schräg (45°)	43 mm
Schutzklasse		II
Masse		3,8 kg
Baujahr		2023

### LÄRM- UND SCHWINGUNGANGABEN

Schalldruckpegel  $L_p = 92,1 \text{ dB(A)}$   $K = 3 \text{ dB(A)}$

Schalleistungspegel  $L_{wA} = 103,1 \text{ dB(A)}$   $K = 3 \text{ dB(A)}$

Wert der Schwingungsbeschleunigung:  $a_h = 2,092 \text{ m/s}^2$   $K = 1,5 \text{ m/s}^2$



## UMWELTSCHUTZ



Werfen Sie elektrisch betriebene Produkte nicht in den Hausmüll, sondern einer umweltgerechten Verwertung zuführen. Fragen Sie den Hersteller oder lokale Verwertung nach Informationen über die Entsorgung. Elektro- und Elektronik- Altgeräte enthalten Substanzen, die für die Umwelt nicht neutral sind. Das der Wiederverwertung nicht zugeführte Gerät stellt eine potentielle Gefahr für die Umwelt und Gesundheit der Menschen dar.

\* Änderungen vorbehalten.

„Grupa Topex Spółka z ograniczoną odpowiedzialnością“ Spółka komandytowa mit Sitz in Warschau, ul. Poraczkina 2/4 (nachfolgend: „Grupa Topex“) teilt mit, dass alle Urheberrechte auf den Inhalt der vorliegenden Betriebsanleitung (nachfolgend: „Betriebsanleitung“), darunter u. a. derer Text, Bilder, Schemata, Zeichnungen, sowie Anordnung, ausschließlich Grupa Topex angehören und laut Gesetz über das Urheberrecht und verwandte Rechte vom 4. Februar 1994 (GBl. 2006 Nr. 90 Pox. 431) mit späteren Änderungen rechtlich geschützt werden. Das Kopieren, Verarbeiten, Veröffentlichung sowie Modifizieren der gesamten Betriebsanleitung bzw. ihrer Einzelelemente für kommerzielle Zwecke ohne Einwilligung von Grupa Topex in Schriftform ist streng verboten und kann zivil- und strafrechtlich verfolgt werden.

## RU ПЕРЕВОД ОРИГИНАЛЬНОЙ ИНСТРУКЦИИ

### ДИСКОВАЯ ПИЛА 58G488

**ВНИМАНИЕ:** ПЕРЕД НАЧАЛОМ ЭКСПЛУАТАЦИИ РУЧНОЙ ЭЛЕКТРИЧЕСКОЙ МАШИНЫ СЛЕДУЕТ ВНИМАТЕЛЬНО ПРОЧИТАТЬ ДАННУЮ ИНСТРУКЦИЮ И СОХРАНИТЬ В КАЧЕСТВЕ СПРАВОЧНОГО МАТЕРИАЛА.

### СПЕЦИАЛЬНЫЕ ТРЕБОВАНИЯ ПО БЕЗОПАСНОСТИ

ДОПОЛНИТЕЛЬНЫЕ УКАЗАНИЯ ПО МЕРАМ БЕЗОПАСНОСТИ  
ДЛЯ ДИСКОВЫХ ПИЛ БЕЗ РАСКЛИНИВАЮЩЕГО НОЖА

Процедура распила

- !**
- ОПАСНО:** Не допускайте попадания рук в зону пиления и не прикасайтесь к пильному диску. Держите второй рукой за дополнительную рукоятку или за корпус двигателя. При удержании пилы обеими руками снижается риск их пореза пильным диском.
  - Не держите руки ниже обрабатываемого изделия. Защитный кожух не может защищать от пильного диска снизу обрабатываемой детали.
  - Отрегулируйте глубину пропила в зависимости от толщины обрабатываемой детали. Пильный диск должен выступать из обрабатываемой детали не более чем на полную высоту зуба.
  - Никогда не удерживайте распиливаемую деталь в руках или на коленях. Закрепляйте обрабатываемую деталь на устойчивой подставке. Это является важным условием минимизации опасности от контакта с пильным диском, в том числе при его заклинивании или при потере контроля над пилой.
  - Удерживайте пилу только за изолированные поверхности захвата в случае, если выполняется работа, при которой возможно касание режущим инструментом скрытой электропроводки или своего шнура питания. Контакт с проводкой, находящейся под напряжением, приводит к тому, что металлические части пилы так же оказываются под напряжением, что, в свою очередь, ведет к поражению оператора электрическим током.
  - При продольной распиловке всегда применяйте упор или прямую направляющую планку. Это улучшает точность пропила и снижает возможность заклинивания пильного диска.
  - Всегда используйте пильные диски нужного размера, имеющие соответствующее посадочное отверстие. Пильные диски, которые не подходят к соответствующим деталям пилы, вращаются с радиальным биением, что ведет к потере управления пилой.
  - Никогда не применяйте поврежденные или неверно подобранные подкладные шайбы или винты для крепления пильного диска. Подкладные шайбы и винты для крепления

пильного диска сконструированы специально для данной пилы с целью получения оптимальных эксплуатационных характеристик и безопасности в работе.

Причины отдачи и соответствующие предупреждения.

- Отдача – это внезапная реакция вследствие блокирования, заклинивания или перекоса пильного диска, приводящая к неконтролируемому подъему пилы с выходом пильного диска из пропила в направлении оператора.
- При сильном защемлении пильного диска или ограничении его хода реактивная сила, создаваемая двигателем, отбрасывает пилу в направлении оператора.
- Если пильный диск искривляется или перекашивается, то зубья диска задней кромкой цепляются за обрабатываемую деталь, из-за чего пильный диск может перемещаться в направлении выхода из пропила, а пила – отбрасываться в направлении оператора.

Отдача является следствием неверной или ошибочной эксплуатации пилы, нарушения правил выполнения работ; она может быть предотвращена принятием соответствующих мер предосторожности, указанных далее.

- Надежно удерживайте пилу обеими руками, а руки располагайте так, чтобы можно было противодействовать силам отдачи. Всегда находитесь в стороне от пильного диска, не допускайте нахождения пильного диска на одной линии с вами. Отдача может вызвать «скачок» пилы назад, но при принятии указанных мер предосторожности оператор способен компенсировать возникающие усилия и не потерять способности управления.
  - Если происходит заклинивание пильного диска или работа прерывается по какой-либо другой причине, отпустите выключатель и удерживайте пилу в распиливаемой детали до полной ее остановки. Ни в коем случае не пытайтесь извлечь пилу из распиливаемой детали или вести ее в обратном направлении, пока пильный диск вращается и может произойти отдача. Найдите причину заклинивания пильного диска и устраните ее.
  - Прежде чем включить пилу, находящуюся в распиливаемой детали, выровняйте пильный диск в пропиле, проверьте, не соприкасаются ли зубья пилы с торцевой поверхностью реза. Если имеет место заклинивание пильного диска, то при повторном пуске пилы он может выскочить или может произойти отдача.
  - При распиловке больших тонких заготовок с целью снизить риск отдачи из-за заклинивания пильного диска надежно закрепляйте обрабатываемые детали на опорах. Длинные заготовки при распиловке могут прогибаться под действием собственной массы. Поддерживающие опоры должны располагаться с обеих сторон обрабатываемой заготовки, рядом с линией реза и около края заготовки.
  - Не пользуйтесь пильными дисками с тупыми, неразведенными или поврежденными зубьями. Использование пильных дисков с тупыми или неразведенными зубьями ведет к образованию «узкого» пропила, повышенному трению пильного диска о материал, заклиниванию и отдаче пилы.
  - До начала пиления надежно зафиксируйте рычаги установки глубины пропила и угла наклона диска. Если во время пиления произойдет изменение этих настроек, то может произойти заклинивание пильного диска и обратная отдача пилы.
  - При врезании в пазуху за существующей стеной и в другие скрытые места будьте особо осторожны. Погружающийся пильный диск может начать резание скрытых предметов, что может стать причиной отдачи пилы.
- Исправность нижнего защитного кожуха
- Перед началом использования пилы каждый раз проверяйте правильность закрытия нижнего защитного кожуха. Не применяйте пилу, если нижний защитный кожух свободно не открывается и (или) закрывается с

задержками и заеданием. **Никогда не фиксируйте нижний защитный кожух в открытом положении.** Если пила случайно упадет, нижний защитный кожух может погнуться. Откройте защитный кожух за рычаг его отвода и убедитесь, что он перемещается свободно и при любом угле, и любой глубине пропила не касается ни пильного диска, ни других частей пилы.

- b) Проверьте, как функционирует пружина нижнего защитного кожуха. При отсутствии нормальной работы нижнего защитного кожуха и его возвратной пружины, прежде чем приступить к работе, выполните техническое обслуживание пилы. Замедленное срабатывание может быть обусловлено повреждением деталей, наличием клейких отложений или попаданием в механизм обломков.
- c) Нижний защитный кожух можно отводить вручную при выполнении специальных распилов, например распилов с «погружением» и сложных распилов. Поднимите нижний защитный кожух за ручку отвода и опустите нижний кожух, как только диск войдет в обрабатываемую деталь. При любой другой распиловке нижний защитный кожух должен работать автоматически.
- d) Не кладите пилу на верстак или на пол, если пильный диск не закрыт нижним защитным кожухом. Незащищенный кожухом и движущийся по инерции пильный диск перемещает пилу в направлении, противоположном направлению пиления и пилит все, что попадает ему на пути. Обратите внимание, что для полной остановки диска после выключения необходимо некоторое время.

## Дополнительные указания по безопасности

### Меры предосторожности

- a) Не пользуйтесь поврежденными или деформированными пильными дисками.
- b) Не применяйте шлифовальные диски.
- c) Работайте с пильными дисками, рекомендованными производителем и отвечающими требованиям стандарта EN 847-1.
- d) Не применяйте пильные диски без твердосплавных пластин из карбида кремния.
- e) Пыль, образующаяся во время обработки некоторых древесных материалов, может быть опасна для здоровья. Прямой физический контакт с пылью может вызвать аллергическую реакцию и (или) заболевание дыхательной системы у оператора либо находящихся поблизости посторонних лиц. Древесная пыль дуба и бука считается канцерогенной, в особенности, в сочетании со средствами для обработки древесины (средствами для пропитки древесины).
- f) Пользуйтесь средствами индивидуальной защиты, такими как:
  - защитные наушники, для снижения риска потери слуха;
  - средства защиты глаз;
  - средства защиты дыхательных путей, для снижения риска вдыхания вредной пыли;
  - рабочими перчатками для работы с пильными дисками и острыми деталями (диски держите за посадочное отверстие, если это возможно);
- g) Подключайте систему вытяжки пыли на время распиловки древесины.

### Безопасная работа

- a) Пильный диск подбирайте в зависимости от типа материала, предназначенного для распила.
- b) Запрещается использовать пилу для распиливания других материалов, кроме древесины и материалов на ее основе.
- c) Запрещается работать с пилой без защитного кожуха, либо если защитный кожух заблокирован.
- d) Пол в зоне работы с пилой сохраняйте в чистоте, не допускайте скопления материалов и торчащих элементов.
- e) Позаботьтесь о достаточном освещении рабочей зоны.
- f) Оператор должен быть ознакомлен с правилами эксплуатации пилы и правилами ухода за ней.

- g) Пользуйтесь острыми пильными дисками.
- h) Обращайте внимание на максимальную скорость, указанную на пильном диске.
- i) Убедитесь, что применяемые комплектующие соответствуют указаниям производителя.
- j) Отключайте пилу от сети перед проведением работ по уходу.
- k) Если во время работы повредится шнур питания, сразу отключите пилу от сети. НЕ ПРИКАСАЙТЕСЬ К ШНУРУ ПИТАНИЯ, ПОКА НЕ ОТКЛЮЧИТЕ ПИТАНИЕ.
- l) Если пила оснащена лазерным устройством, замена его лазером другого типа категорически запрещена, а его ремонт должен выполняться в сервисной мастерской. Запрещается направлять лазерный луч на людей или животных.
- m) Не используйте пилу для стационарной работы. Ручная электрическая машина не предназначена для работы со столом для распила.
- n) Закрепите обрабатываемую деталь на стабильной поверхности с помощью зажимов или тисков, чтобы она не перемещалась во время работы. Такой способ крепления обрабатываемой детали более безопасен, чем придерживание ее рукой.
- o) Подождите до полной остановки пильного диска, прежде чем отложить ручную электрическую машину в сторону. Пильный диск может застопориться, что приведет к потере контроля над электроинструментом.

**ВНИМАНИЕ!** Инструмент служит для работы внутри помещений.

Несмотря на безопасную конструкцию, предпринятые защитные меры и использование средств защиты, всегда существует некоторый остаточный риск получения травмы во время работы.

## КОНСТРУКЦИЯ И ПРИМЕНЕНИЕ

Дисковая пила это ручной электроинструмент с электрической изоляцией II класса. В качестве привода использован однофазный коллекторный двигатель. Оборудование данного типа применяется для распила древесины и древоподобных материалов, отвечающих размеру инструмента. Запрещается использовать пилу для распила дров. Попытки использования пилы для целей, не рекомендованных в данном руководстве, считается применением инструмента не по назначению. Пила должна работать исключительно с пильными дисками с твердосплавными напайками, рассчитанными для работы с данной пилой. Дисковая пила предназначена для выполнения легких работ в мастерской, а также для мастеров-любителей.



Запрещается применять электроинструмент не по назначению

## ОПИСАНИЕ К ГРАФИЧЕСКИМ ИЗОБРАЖЕНИЯМ

Перечисленная ниже нумерация касается элементов инструмента, представленных на страницах с графическими изображениями.

1. Патрубок отвода пыли
2. Верхний защитный кожух
3. Рычаг нижнего кожуха
4. Винт фиксации параллельной направляющей
5. Опора пилы
6. Пильный диск
7. Фланцевая шайба
8. Крепежный болт диска
9. Нижний кожух
10. Фиксатор шпинделя
11. Дополнительная рукоятка
12. Рычаг фиксации глубины пропила
13. Кнопка включения
14. Фиксатор кнопки включения
15. Основная рукоятка
16. Крышка щетки
17. Винт фиксации опоры
18. Отметка 0° для пропила под углом
19. Отметка 0° для пропила под прямым углом

\* Внешний вид приборостроительного электроинструмента может незначительно отличаться от изображенного на рисунке.

## ОПИСАНИЕ ИСПОЛЬЗОВАННЫХ ГРАФИЧЕСКИХ СИМВОЛОВ



ВНИМАНИЕ



ВНИМАНИЕ - ОПАСНОСТИ!



СБОРКА/НАСТРОЙКА



ИНФОРМАЦИЯ

## ОСНАЩЕНИЕ И ДОПОЛНИТЕЛЬНЫЕ ПРИНАДЛЕЖНОСТИ

1. Параллельная направляющая - 1 шт.
2. Отрезной диск - 2 шт.
3. Ключ шестигранный - 1 шт.
4. Чемоданчик - 1 шт.

## ПОДГОТОВКА К РАБОТЕ

### НАСТРОЙКА ГЛУБИНЫ ПРОПИЛА



Глубина пропила регулируется в пределах 0 – 65 мм.

- Ослабить рычаг фиксации глубины пропила (12).
- Задать требуемую глубину пропила (пользуясь шкалой).
- Заблокировать рычаг фиксации глубины пропила (12) (рис. А).

### МОНТАЖ ПАРАЛЛЕЛЬНОЙ НАПРАВЛЯЮЩЕЙ



Во время распила материала на узкие куски рекомендуется использовать параллельную направляющую. Направляющую можно закреплять с правой или левой стороны электроинструмента.

- Ослабить винт фиксации параллельной направляющей (4).
- Вставить направляющую в два отверстия в опоре пилы (5).
- Задать требуемое расстояние (пользуясь шкалой).
- Закрепить параллельную направляющую с помощью винта (4).

Направляющую можно также использовать при распиле под углом в диапазоне от 0° до 45°.



Запрещается располагать руки позади работающей пилы. В случае обратного удара, пила может упасть на руку и причинить серьезные телесные повреждения.

### ДВИЖЕНИЕ НИЖНЕГО КОЖУХА

Нижний кожух (9) пильного диска (6) отодвигается автоматически по мере соприкосновения с заготовкой.

Чтобы отодвинуть кожух вручную, следует воспользоваться рычагом кожуха (3).

### УДАЛЕНИЕ ПЫЛИ

Дисковая пила оснащена парубком (1) для отвода пыли и стружки, образующихся во время распила.

## РАБОТА/НАСТРОЙКА

### ВКЛЮЧЕНИЕ/ВЫКЛЮЧЕНИЕ



Напряжение сети должно соответствовать напряжению, указанному на шильдике пилы. Включая пилу, ее рекомендуется держать двумя руками, так как вращающийся момент двигателя может вызвать неконтролируемый поворот электроинструмента.

Необходимо помнить, что после выключения пилы ее подвижные элементы продолжают вращаться в течение некоторого времени.



Пила оснащена фиксатором кнопки включения (14), предохраняющим от случайного включения.

#### Включение:

- Нажать кнопку фиксатора (14) и придержать (рис. В).
- Нажать кнопку включения (13).

#### Выключение:

- Отпустить кнопку включения (13).

## ПИЛЕНИЕ



• Приступая к работе, крепко держать пилу двумя руками за две рукоятки.

• Пилу можно включить, только если она не прикасается к заготовке.

• Работа с пилой не требует больших усилий нажатия на инструмент, следует равномерно перемещать пилу, без значительных усилий.

• После завершения работы дать диску остановиться.

• Если работа будет прервана, после повторного пуска пилы сначала необходимо дать ей достичь максимальной частоты вращения, а затем осторожно ввести диск в паз пропила.

• При поперечном распиле волокон материала (древесины) зачастую волокна приподнимаются и отрываются (работа с небольшой частотой минимизирует данное явление).

• Убедиться, что нижний кожух доходит до крайнего положения.

• Приступая к работе убедиться, что рычаг фиксации глубины пропила и винт фиксации опоры пилы надежно затянуты.

• Работать с пильными дисками, внешний и посадочный диаметры которых предусмотрены для работы с данной пилой.

• Необходимо надежно закреплять заготовку.

• Широкоую часть опоры размещать на нераспиливаемой части заготовки.



Если размер материала небольшой, его следует закрепить в стальных тисках. Если опора пилы не перемещается по обрабатываемому материалу, а приподнята над ним, это может вызвать обратный удар.



Надежное крепление заготовки и ведение инструмента двумя руками обеспечивает полный контроль над работой электроинструмента и позволяет избежать опасности получения телесных повреждений. Запрещается придерживать небольшие куски материала рукой.

### РАСПИЛ ПОД УГЛОМ



• Ослабить винт фиксации опоры (17) (рис. С).

• Установить опору пилы под требуемым углом (от 0° до 45°), пользуясь шкалой.

• Затянуть винт фиксации опоры (17).



Помните, что при распиле под углом увеличивается риск обратного удара пилы (возможность заклинивания диска), поэтому необходимо следить за тем, чтобы опора пилы прилегла к заготовке всей своей поверхностью. Вести пилу плавным движением.

### РАСПИЛ С ПОГРУЖЕНИЕМ В ЗАГОТОВКУ



Перед настройкой отключить пилу от сети питания.

• Задать необходимую глубину пропила, в зависимости от толщины заготовки.

• Наклонить пилу так, чтобы ее передний край опирался о заготовку, а отметка 0° пропила под прямым углом была расположена вдоль намеченной линии.

• Установив пилу в намеченном месте, поднять нижний кожух (9) с помощью рычага (3) (пильный диск приподнят над заготовкой).

• Включить пилу и дать пильному диску достичь максимальной частоты вращения.

• Постепенно опускать пилу, врезаясь в материал (во время этого движения передний край опоры пилы должен соприкоснуться с поверхностью заготовки).

• Когда диск начнет распил, отпустить нижний кожух.



• Когда опора пилы всей своей поверхностью опустится на заготовку, продолжать распил, ведя пилу вперед.

• Запрещается вынимать пилу с вращающимся диском, это может вызвать обратный удар.

• Завершить распил, выполняя действия в последовательности, обратной началу работы, поворачивая пилу вокруг линии соприкосновения опоры с обрабатываемой заготовкой.

- После выключения пилы дождаться полной остановки диска, затем вынуть пилу из заготовки.
- Если требуется, для отделки углов использовать лобзикovou или ручную пилу.

## РАСПИЛ БОЛЬШИХ КУСКОВ МАТЕРИАЛА

-  Большие плиты или доски необходимо подпереть во избежание обратного удара в результате заклинивания пильного диска в пропиале.
-  Подпереть плиту или доску около линии пропиала.
-  Убедиться в том, что способ крепления диска не вызовет повреждение рабочего стола во время распила.

## ОБСЛУЖИВАНИЕ И КОНСЕРВАЦИЯ

-  Приступая к каким-либо действиям, связанным со сборкой, регулировкой, ремонтом или обслуживанием, следует вынуть вилку шнура питания из розетки.
- Следить за тем, чтобы вентиляционные отверстия в корпусе пилы не были закупорены пылью. Все элементы пилы, служащие для регулировки, также должны быть чистыми. Если требуется, их можно очистить кисточкой. Наиболее эффективной является чистка сжатым воздухом. Работая со сжатым воздухом, следует пользоваться защитными очками и маской. Запрещается чистить вентиляционные отверстия острыми предметами, например, отверткой и т.п.
- Запрещается применять для чистки бензин, растворитель либо deterгенты, которые могут повредить пластмассовые элементы пилы.
- В случае чрезмерного искрения, электроинструмент необходимо проверить в ремонтной мастерской.
- Во время стандартной эксплуатации со временем происходит затупление зубьев пильного диска. Признаком износа диска является необходимость увеличения нажима на инструмент во время распила. В случае повреждения пильного диска, его следует немедленно заменить.
- Пильный диск всегда должен быть острым.

## ЗАМЕНА ПИЛЬНОГО ДИСКА

-  С помощью ключа, входящего в комплект пилы, отвинтить крепежный болт диска (8).
- Чтобы удержать шпиндель от проворачивания во время отвинчивания болта, шпиндель необходимо заблокировать фиксатором (10) (рис. D).
- Снять наружную фланцевую шайбу (7).
- С помощью рычага нижнего кожуха (3) передвинуть кожух (9) так, чтобы он максимально вошел в верхний кожух (2) (в это время проверить состояние и работу пружины нижнего кожуха).
- Вытащить изношенный диск через отверстие в опоре пилы (5).
- Закрепить новый диск в положении, в котором направление зубьев пильного диска будет соответствовать стрелке на нижнем кожухе.
- Вставить новый диск через отверстие в опоре пилы и закрепить на шпинделе, выполняя действия в последовательности, обратной демонтажу.

-  Обратить внимание на правильное направление зубьев пильного диска. Направление вращения шпинделя указывает стрелка на корпусе пилы.

## ЗАМЕНА УГОЛЬНЫХ ЩЕТОК

-  Изношенные угольные щетки двигателя (длиной менее 5 мм), щетки с обгоревшей поверхностью или царапинами следует немедленно заменить. Заменить следует обе щетки одновременно.
- Отвинтить крышки щеток (16) (рис. E).
- Вынуть изношенные щетки.
- Удалить угольную пыль сжатым воздухом.

- Вставить новые угольные щетки (рис. F) (щетки должны свободно перемещаться в щеткодержателях).
- Закрепить крышки щеток (16).



После замены угольных щеток следует дать электроинструменту поработать на холостом ходу для подгонки рабочей части щеток к коллектору двигателя. Замену угольных щеток может выполнять только квалифицированный специалист; рекомендуется использовать оригинальные запасные части.



Все неполадки должны устраняться авторизованной сервисной мастерской производителя.

## ТЕХНИЧЕСКИЕ ПАРАМЕТРЫ

### НОМИНАЛЬНЫЕ ДАННЫЕ

Дисковая пила		
Параметр	Величина	
Напряжение питания	230 В АС	
Частота тока питания	50 Гц	
Номинальная мощность	1200 Вт	
Число оборотов холостого хода	5500 мин <sup>-1</sup>	
Угол наклона регулируется в пределах	0° - 45°	
Внешний диаметр пильного диска	185 мм	
Диаметр посадочного отверстия пильного диска	20 мм	
Максимальная глубина пропила	Прямой	65 мм
	Наклонный (45°)	43 мм
Класс защиты	II	
Масса	3,8 кг	
Год выпуска	2023	

### ИНФОРМАЦИЯ ОБ УРОВНЕ ШУМА И ВИБРАЦИИ

Уровень акустического давления:  $Lp_A = 92,1$  дБ(А) K = 3 дБ(А)

Уровень акустической мощности:  $Lw_A = 103,1$  дБ(А) K = 3 дБ(А)

Виброскорости:  $a_n = 2,092$  м/с<sup>2</sup> K=1,5 м/с<sup>2</sup>

## ЗАЩИТА ОКРУЖАЮЩЕЙ СРЕДЫ

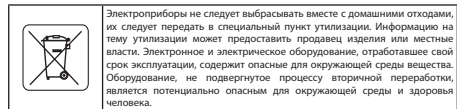

Электроприборы не следует выбрасывать вместе с домашними отходами, их следует передать в специальный пункт утилизации. Информацию на тему утилизации может предоставить продавец изделия или местные власти. Электронное и электрическое оборудование, отработавшее свой срок эксплуатации, содержит опасные для окружающей среды вещества. Оборудование, не подверженное процессу вторичной переработки, является потенциально опасным для окружающей среды и здоровья человека.

\* Оставляем за собой право вводить изменения.

Компания «Група Торек Спółка z ograniczoną odpowiedzialnością» Spółka komandytowa, расположенная в Варшаве по адресу: ul. Pograniczna 2/4 (далее «Група Торек») сообщает, что все авторские права на содержание настоящей инструкции (далее «Инструкция»), в т.ч. текст, фотографии, схемы, рисунки и чертежи, а также компоновка, принадлежат исключительно компании Група Торек и защищены законом от 4 февраля 1994 года об авторском праве и смежных правах (Вестник законодательных актов РП № 90 поз. 631 с послед. изм.). Копирование, воспроизведение, публикация, изменение элементов инструкции без письменного согласия компании Група Торек строго запрещено и может повлечь за собой гражданскую и уголовную ответственность.

## ИНФОРМАЦИЯ О ДАТЕ ИЗГОТОВЛЕНИЯ УКАЗАНА В СЕРИЙНОМ НОМЕРЕ, КОТОРЫЙ НАХОДИТСЯ НА ИЗДЕЛИИ

Порядок расшифровки информации следующий:

2XXYYG\*\*\*\*

где

2XXX – год изготовления,

YY – месяц изготовления

G- код торговой марки (первая буква)

\*\*\*\* - порядковый номер изделия

Изготовлено в КНР для GRUPA TOPEX Sp. z o.o. sp. k., ul. Pograniczna 2/4, 02-285 Warszawa, Польша



## ПЕРЕКЛАД ІНСТРУКЦІЇ З ОРИГІНАЛУ

### ПІЛКИ ДИСКОВОЇ 58G488

**УВАГА!** ПЕРШ НІЖ ПРИСТАТИ ДО ЕКСПЛУАТАЦІЇ ЕЛЕКТРОІНСТРУМЕНТУ, СЛІД УВАЖНО ОЗНАЙОМИТИСЯ З ЦЬЮ ІНСТРУКЦІЄЮ Й ЗБЕРЕГТИ ЇЇ У ДОСТУПНОМУ МІСЦІ.

#### **СПЕЦІАЛЬНІ ПРАВИЛА ТЕХНІКИ БЕЗПЕКИ ПІД ЧАС КОРИСТУВАННЯ УСТАТКУВАННЯМ**

ПРАВИЛА ТЕХНІКИ БЕЗПЕКИ ПІД ЧАС КОРИСТУВАННЯ ДИСКОВОЮ ПІЛКОЮ, ЩО ЗАНУРЮЄТЬСЯ БЕЗ РОЗЦЕПЛЮЮЧОГО КЛИНУ

Процедура різання

**!** **а) ДЖЕРЕЛА НЕБЕЗПЕКИ:** Руки слід тримати подалі від області розпилювання і пильного диску. Іншою рукою слід притримувати пилку за поміжне руків'я чи за корпус двигуна. Утримання пилки двома руками скорочує ризик травматизму.

**б) Забороняється підсовувати руку під матеріал, що обробляється. Кожух не є достатнім захистом від пильного диску, що вирине, нижче оброблюваного матеріалу.**

**в) Відрегулюйте глибину пропили відповідно до товщини матеріалу, що обробляється. Рекоменується, щоб пильний диск виходив (знизу) за-за меж матеріалу, що розпилюється, менше, ніж на висоту зубця.**

**г) Забороняється утримувати матеріал, що обробляється, навису, у руках, чи на колінах. Матеріал, що обробляється, повинен бути зафіксований на міцній підставі. Міцне закріплення матеріалу, що обробляється, дозволяє уникнути небезпеки контакту з частинами тіла, заклинення вируючого диску або втрати контролю над процесом різання.**

**е) Тримати пилку слід за ізольовані поверхні, спеціально призначені до цього, під час праці, за якої вируючий пильний диск здатен стикнутися з укритими дротами під напругою або ж мережевим шнуром самої пилки. В разі контакту металевих деталей електроінструменту з оголеними дротами, що є під напругою, користувач наражений на небезпеку поразки електричним струмом.**

**ф) Під час різання вздовж слід завжди користуватися з напрямної для розпилювання вздовж чи з напрямної для окрайок. Це сприяє покращенню точності розпилювання та скорочує ризик заклинення пильного диску, що вирине.**

**г) Забороняється використовувати пильні диски, насадкові отвори яких не відповідають технічним характеристикам пилки. Пильні диски, насадкові отвори яких перевищують діаметр шпинделя, можуть працювати з ефектом ексцентрики, що несе ризик втрати контролю над інструментом.**

**h) Забороняється використовувати до кріплення пильного диску пошкоджені чи невідходячі шайби чи гвинти. Шайби й гвинти до кріплення пильних дисків посідають спеціальну конструкцію, що забезпечує оптимальне функціонування і безпеку праці.**

Причини відбиття та запобігання йому

- Відбиттям називається неочікуваний підскок пилки та її рух назад у напрямку оператора вздовж лінії розпилювання, що спричинений заклиненням чи неправильним провадженням пильного диску.

- Коли пильний диск перещіплюється через матеріал або заклинюється у пропили, він зупиняється, натомість зусилля двигуна спричиняється до різкої віддачі пилки назад у напрямку оператора.

- Якщо пильний диск є погнутий або неправильно встановлений у матеріалі, що розпилюється, зубці пильного диску після

виринання з матеріалу можуть вдарити верхню окрайку матеріалу, що розпилюється, й спричинитися до піднесення диску, а з тим і всієї пилки, та відбиття інструмента у напрямку оператора.

Відбиття є наслідком неналежного використання пилки або неправильного догляду чи умов експлуатації, якого можна уникнути, використовуючи відповідні засоби безпеки.

**а) Пилку слід тримати обома руками, плечі й лікті повинні бути випрямлені таким чином, щоб витримати силу відбиття. Корпус слід зорієнтувати таким чином, щоб пилка опинилася ліворуч або праворуч від оператора, але не навпроти тіла. Відбиття здатне спричинитися до різкого неочікуваного руху пилки назад, у бік оператора. При цьому оператор здатен контролювати таке явище, якщо дотримуватиметься відповідних заходів безпеки.**

**б) Якщо пильний диск заклинить, або перестане різати з якоїсь причини, слід негайно відпустити кнопку ввімкнення і затримати пилку нерухомо у матеріалі, поки пильний диск повністю не зупиниться. Забороняється намагатися витягти пильний диск, занурений у матеріал, або просувати пилку назад, оскільки поки диск вирине, він здатен спричинитися до явища відбиття. Виявити причини затримання пильного диску і підійняти заходи щодо його ліквідації.**

**в) В разі необхідності повторного ввімкнення пилки, що занурена у матеріал, слід розташувати пилку таким чином, щоб пильний диск знаходився в середині пропили у його зубці не були заклинені боковими окрайками пропили. Якщо пильний диск заклинить під час чергового ввімкнення, пилка здатна «виринуть» або спричинитися до відбиття назад відносно матеріалу, що обробляється.**

**д) Більші листи матеріалу, що розпилюються, слід притримувати, що сприяє скороченню ризику заклинення пильного диску чи відбиття пилки. Великі листи матеріалу мають тенденцію до вигинання під власною вагою. Підпорки слід розташовувати під листом з обох боків, близько до лінії розпилювання та протилежної окрайку.**

**е) Не допускається використовувати затуплені та пошкоджені пильні диски. Затуплені чи неправильно зорієнтовані зубці пильного диску роблять вузький пропил, що спричиняється до надмірного тертя, заклинення диску і відбиття пилки.**

**ф) Перш ніж заходитися працювати пилкою, слід відрегулювати глибину і кут пропили. Якщо під час праці налаштування пилки зміняться, пильний диск може заклинити, а пилка може бути відбита.**

**г) Особливу увагу слід приділяти під час заглиблення пилки у матеріал на початку праці та під час відтягнення менших шматків матеріалу. Пильний диск здатен пропилювати інші предмети, що є невидимими згорі, та спричинитися до відбиття пилки.**

Призначення нижнього кожуху

**а) Перед кожним ввімкненням пилки слід перевіряти нижній кожух, чи він насунутий правильно. Забороняється використовувати пилку, якщо нижній кожух вільно не зрушується і негайно не змикається. Забороняється частково зсувати або залишати насунутим нижній кожух. Якщо пилку буде випадково випущено з рук, нижній кожух може деформуватися. Зсувати нижній кожух слід за допомогою пружинного важеля; слід переконатися, що кожух рухається вільно й не стикається з диском чи іншою частиною устаткування за будь-якого налаштування кута чи глибини пропили.**

**б) Перевірте функціонування пружини нижнього кожуху. Якщо пружина чи кожух мають вади функціонування, вони повинні бути ліквідовані. Функціонування нижнього кожуха може бути блоковане внаслідок пошкодження деталей, накопичення липких відкладень або відходів розпилювання.**

**в) Відсутність нижнього кожуху вручну допускається у виключних випадках, наприклад, під час заглиблення пилки у матеріал чи фігурного розпилювання. У такому разі слід відтягти нижній кожух за допомогою важеля і, коли**

пилний диск зануриться у матеріал, слід відпустити кожух. У всіх інших випадках рекомендується, щоб нижній кожух функціонував як захвачка.

- d) Слід завжди звертати увагу, щоб під час відкладання пилки на верстат чи підлогу, нижній кожух закривав пилний диск. Пилний диск, що обертається, спричинить самочинне пересування пилки в напрямку назад по поверхні, що буде розрізати предмети на своєму шляху, якщо нижній кожух не буде насунутий. Слід брати до уваги час, потрібний до зупинення обертання пильного диску після вимкнення пилки.

## Додаткові правила техніки безпеки

### Заходи безпеки

- a) Не допускається використовувати пошкоджені або деформовані пильні диски.
- b) Не допускається використовувати шліфувальні круги.
- c) Не допускається застосувати інші пильні диски ніж ті, що рекомендовані виробником і відповідають норми EN 847-1.
- d) Не допускається використовувати пильні диски, що не посідають твердосплавних напайок на зубцях.
- e) Пил, що повстає внаслідок обробки деяких гатунків деревини, може бути шкідливим для здоров'я. Безпосередній контакт із такими пилами здатен викликати алергічну реакцію та/або захворювання дихальних шляхів оператора або сторонніх осіб. Пили дуба та буку вважаються канцерогенними, особливо у сполученні з речовинами для обробки деревини (імпрегнації до деревини).
- f) Рекомендується використовувати засоби особистої безпеки, такі як:
- захисні навушники для захисту органів слуху;
  - козирок для захисту органів зору;
  - засіб обєрганізму органів дихання для захисту від вдихання шкідливого пилу;
  - рукавиці до праці з пильними дисками та іншими предметами з шороховатою поверхнею чи гострими крайками (пилні диски слід тримати за насадовий отвір, якщо це можливо).
- g) Рекомендується приєднувати засоби відсисання пилу під час розтинку деревини.

### Безпека праці

- a) Пилний диск підбирають відповідно до типу матеріалу, що підлягає розпилюванню.
- b) Не допускається застосувати пилку до розпилювання матеріалів іншого типу, ніж дерево чи деревопохідні матеріали.
- c) Не допускається використовувати пилку без захисного кожуху, або таку, що є заблокована.
- d) Підлога довкола пилки повинна бути рівною та вільною від дрібних предметів чи таких, що стирчать.
- e) Не допускається працювати за недостатнього освітлення.
- f) Оператор устаткування повинен пройти відповідний інструктаж і практику з обслуговування й експлуатації.
- g) Рекомендується використовувати тільки добре нагострені пильні диски.
- h) Звертайте увагу на значення максимально допустимої швидкості, вказаної на пильному диску.
- i) Переконайтеся, що застосування частин відбувається згідно рекомендацій виробника.
- j) Перш ніж проводити регламентні роботи, від'єднайте пилку від джерела живлення.
- k) У разі пошкодження мережевого шнуру під час експлуатації, устаткування слід негайно від'єднати від мережі живлення. НЕ ДОПУСКАЄТЬСЯ ТОРКАТИСЯ ШНУРУ ДО ВІД'ЄДНАННЯ ЙОГО ВІД МЕРЕЖІ!
- l) Якщо ваша модель пилки посідає лазерний пристрій, заміна його на інший тип лазерного пристрою не допускається, а будь-які ремонтні роботи повинні виконуватися виключно у сервісному центрі. Забороняється скеровувати пучок лазерного променя на людей або тварин.

- m) Це устаткування не призначене для використання у стаціонарному режимі. Не призначене до використання з верстатом до розпилювання.

- n) Зафіксуйте оброблюваний матеріал на стійкій поверхні та закріпіть струбциною чи лецатами, щоб запобігти зсуванню. Такий спосіб кріплення оброблюваного предмету є безпечнішим від притримування його рукою.

- o) Зачекайте, доки пилний диск повністю зупиниться, й тільки тоді відкладайте устаткування. Пилний диск може заклинити, що здатне призвести до втрати контролю над устаткуванням.

**УВАГА!** Устаткування призначене для експлуатації у приміщеннях і не призначене для праці назовні.

Не зважаючи на застосування безпечної конструкції, використання засобів безпеки й додаткових засобів особистого захисту, завжди існує залишковий ризик травматизму під час праці.

### БУДОВА І ПРИЗНАЧЕННЯ

Пилка дискова представляє собою ручний електроінструмент, якому надано II клас з електроізоляції. Вона працює від однофазного електромотору колекторного типу. Даного типу електроінструмент призначений до розпилювання деревини і деревопохідних матеріалів, що за розміром відповідають можливостям устаткування. Не допускається використовувати її для розпилювання паливної деревини. Спроби застосування пилки до інших цілей, ніж ті, що зазначені в цій інструкції, розцінюються як експлуатація не за призначенням. В пилці слід застосувати виключно відповідні диски пильні з зубцями з твердосплавними напайками. Пилка дискова призначена до виконання нескладних операцій в невеликих майстернях та до аматорських праць.



**Не допускається використовувати електроінструмент не за призначенням.**

### ОПИС МАЛЮНКІВ

Перелік елементів зовнішнього вигляду електроінструменту, що зазначений нижче, стосується малюнків до цієї інструкції.

1. Пацівок відсмоктування пилу
2. Кожух верхній
3. Важіль нижнього кожуху
4. Колесо блокування прямої напрямної
5. Опірня рамка пилки
6. Диск пильний
7. Комір підкладочний
8. Гвинт, що притягує пильний диск
9. Кожух нижній
10. Кнопка блокування шпинделя
11. Руків'я передне
12. Важіль до регулювання глибини пропили
13. Кнопка ввімкнення
14. Кнопка блокування кнопки ввімкнення
15. Руків'я основне
16. Кришка відсіку щіточок
17. Колесо блокування механізму регулювання нахилу опірної рамки
18. Позначка 0° для розпилювання під кутом
19. Позначка 0° для перпендикулярного розпилювання

\* Існує можливість відмінності між фактичним зовнішнім виглядом електроінструменту та таким, що зображений на малюнку

### ОПИС ГРАФІЧНИХ СИМВОЛІВ



УВАГА



ЗАСТЕРЕЖЕННЯ



МОНТАЖ/НАЛАШТУВАННЯ



ІНФОРМАЦІЯ

## ПРИНАЛЕЖНОСТІ Й АКСЕСУАРИ

1. Напрямна до прямолінійного пропилу - 1 шт.
2. Диск відрізний - 2 шт.
3. Ключ торцевий шестигранний - 1 шт.
4. Кейс для транспортування і зберігання - 1 шт.

## ПІДГОТОВКА ДО РОБОТИ

### РЕГУЛЮВАННЯ ГЛИБИНИ ПРОПИЛУ



Глибину пропилу можна регулювати в діапазоні від 0 до 65 мм.

- Послабити важіль регулювання глибини пропилу (12).
- Відрегулювати на потрібну глибину пропилу (скористайтеся шкалою).
- Заблокувати важіль регулювання глибини пропилу (12) (мал. А).

### МОНТАЖ НАПРЯМНО ДО ПРЯМОЛІНІЙНОГО ПРОПИЛУ



В разі розпилу матеріалу на вузькі шматки рекомендується користуватися напрямною до прямолінійного пропилу. Напрямна може кріпитися як з лівого, так і з правого боку електроінструмента.

- Послабити колесо блокування напрямної (4).
- Вкласти напрямну рейку в два послідовні отвори в рамці пилки (5).
- Відрегулювати її на потрібну довжину (скористайтеся шкалою).
- Закріпити напрямну до прямолінійного розпилювання за допомогою колеса блокування (4).

Напрямно також допускається використовувати до розпилювання під кутом від 0° до 45°.



Забороняється допускати тримати пальці чи руку позаду пилки, що працює. У випадку відбиття пилка здатна впасти на руку, що здатне спричинити до суттєвої травми.

### ВІДСУВАННЯ НИЖЬОГО КОЖУХУ

Внаслідок опору оброблюваного матеріалу нижній кожух (9) пильного диску (6) автоматично відбивається.

Щоб відсунути його вручну слід пересунути важіль нижнього кожуху (3).

### ВІДСМОКТУВАННЯ ПИЛУ

Пилка дискова обладнана пацінком відсмоктування пилу (1), що уможливило відсмоктування пилу чи тирси, що повстає в процесі різання.

## ПОРЯДОК РОБОТИ/РОБОЧИ НАЛАШТУВАННЯ

### ВМИКАННЯ І ВИМКАННЯ



Напруга живлення в мережі повинна відповідати характеристикам, вказаним в таблиці на пилці. В момент ввімкнення пилку слід тримати обома руками, оскільки момент електромотору може спричинити неконтрольоване відбиття електроінструменту.

Слід пам'ятати, що після вимкнення пилки кнопкою ввімкнення пильний диск пилки ще деякий час рухається.



Шліфмашинку обладнано кнопкою блокування кнопки ввімкнення (14), що призначена для запобігання самочинного ввімкнення електроінструмента.

### Вімкнення:

- Натиснути кнопку блокування кнопки ввімкнення (14) (мал. В).
- Натиснути кнопку ввімкнення (13).

### Вимкнення:

- Відпустити кнопку ввімкнення (13).

### РОЗПИЛЮВАННЯ



- На початку різання пилку слід ціпко тримати обома руками, за обидва руків'я.
- Пилку допускається вмикати тільки тоді, коли її розміщено здала від матеріалу, що підлягає розпилюванню.
- Не допускається спричиняти на пилку зайвий тиск. Пилку слід провадити з помірним натиском, плавно.

Після закінчення розпилювання слід зачекати, доки пильний диск повністю не зупиниться й тільки тоді вийняти його з матеріалу.

Якщо розпилювання було перервано з якихось причин, перед тим як приступити до його взновлення, пилку слід витягти з матеріалу, ввімкнути й зачекати, аж вона набере повну швидкість на яловому ході, а тоді обережно ввести пилку пильним диском до прорізу в матеріалі, й тільки тоді почати різати власне матеріал.

Під час розпилу дерева впоперек волокон існує можливість задирання волокон догори й відриву (цю тенденцію можна мінімізувати, якщо просувати пилку з малою швидкістю).

Упевніться, що нижній кожух відхиляється вперед-назад нормально і доходить до свого крайнього положення.

Перед тим, як приступити до роботи пилкою, слід упевнитися, що важіль регулювання глибини пропилу і колесо блокування нахилу опірної рамки міцно притягнуті.

В пилці допускається використовувати виключно пильні диски відповідного зовнішнього діаметру і насадового отвору.

Упевнитися, що матеріал, що розпилюється, знерушений.

Ширшу частину рамки пилки слід розташувати на тій частині матеріалу, що не відрізається.



Якщо розміри матеріалу є невеликими, матеріал укріплюють в теслярських лещатах. В разі якщо опірна рамка не спирається на матеріал, а знаходиться навісу, існує ризик відбиття.



Належне знерушення оброблюваного матеріалу та ціпке утримання пилки гарантує повний контроль під час праці на устаткуванні, що дозволяє запобігти ризику травматизму. Не допускається підіймати спроби притримувати коротких шматків матеріалу рукою під час їх перетину!

### РОЗПИЛЮВАННЯ ПІД КУТОМ



Послабити колесо блокування механізму регулювання нахилу пильного диску (17) (мал. С).

Встановити опірну рамку під бажаним кутом (від 0° до 45°) використовуючи позначки як орієнтир.

Притягнути ручку блокування механізму нахилу рамки (17).



Слід пам'ятати про те, що під час різання під кутом існує більший ризик появи явища відбиття (підвищена можливість заклинення пильного диску), тому слід переконатися, що опірна рамка пилки спирається на поверхню, що її оброблюють, всією своєю поверхнею. Різання повинно виконуватися плавним рухом.

### РІЗАННЯ ШЛЯХОМ ВРІЗАННЯ В МАТЕРІАЛ



Перед тим як регулювати інструмент, його слід вимкнути кнопкою ввімкнення й витягти виделку з розетки.

Відрегулювати глибину пропилу відповідно до товщини матеріалу.

Пилку слід нахилити таким чином, щоб передня крайка рамки спиралася на матеріал, а позначка 0° — до розпилювання по лінії — знаходилася на прямій пропилу.

Встановивши пилку в місці початку різання слід піднести нижній кожух (9) важелем нижнього кожуху (3) (пильний диск пилки знаходиться над матеріалом).

Вімкнути електроінструмент і зачекати, доки пильний диск не набере максимальну швидкість.

Слід поступово опускати пилку, занурюючи пильний диск в матеріал (під час цього руху передня крайка рамки пилки не повинна відриватися від поверхні матеріалу).

Як тільки пильний диск почне різати, слід відпустити нижню частину кожуху пильного диску.



Як тільки опірна рамка повністю ляже на матеріал, допускається розпочати різання, дотискаючи пилку вперед.

Не допускається витягувати пилку з матеріалу, що оброблюється, або просувати її назад, якщо пильний диск рухається — це може спричинити відбиття пилки назад.

Врізання закінчується в порядку зворотному до його початку: пилку слід повернути довкола лінії стикання передньої крайки опірної рамки з матеріалом, що оброблюється.

- Після закінчення різання слід зачекати, доки пильний диск повністю не зупиниться й тільки тоді виїняти його з матеріалу.
- В разі необхідності обробку матеріалу слід завершити з використанням ножівки чи лучкової пилки.

## РІЗАННЯ ТА ВІДРІЗАННЯ ВЕЛИКИХ ШМАТКІВ МАТЕРІАЛУ

-  До перетинання великих листів матеріалу або дерев'яної дошки слід використовувати відповідні підпорки, щоб запобігти шарпанню пильного диска (явища відбиття) внаслідок заклинання пильного диску в пропили.
-  Підпорку слід встановити під лист чи дошку недалеко від місця пропили.
- Слід переконатися, що настанови пилки гарантують, що верстат чи підпорки не буде пошкоджено під час розпилу матеріалу.

## ЗБЕРІГАННЯ ТА ОБСЛУГОВУВАННЯ

-  Перед тим як регулювати, ремонтувати електроінструмент чи встановлювати різальний інструмент, устаткування слід вимкнути кнопкою ввімкнення й витягти виделку з розетки.
- Слід завжди перевіряти вентиляційні щілини в корпусі електроінструменту на відсутність в них сторонніх предметів та пилу. Всі засоби регулювання пилки повинні утримуватися в чистоті. В разі необхідності їх очищення слід скористатися щіткою. Найбільш ефективною є очистка стислим повітрям. Під час чистки стислим повітрям слід мати на собі захисні окуляри та захисну маску (пелюстку). Не допускається чистлення вентиляційних отворів з використанням гострих предметів, наприклад, відкруток чи іншого інструменту.
- Не допускається використовувати до чистлення електроінструменту бензин, розчинники чи дегеренти, що могли б пошкодити пластикові частини пилки.
- В разі появи надмірного іскрення комутатора двигуна пилку слід відмовитися від її експлуатації й доставити її до сервісного центру.
- За нормального режиму праці пильний диск затуплюється через певний проміжок часу. Ознакою затуплення пильного диску є необхідність збільшення тиску до просування інструменту під час розпилу в матеріалі. Якщо кожух пильного диску пошкоджено, його слід негайно замінити.
- Пильний диск завжди повинен бути гострим.

## ЗАМІНА ДИСКУ ПИЛЬНОГО

-  За допомогою ключа, що постачається в комплекті, відкрутити муфту, що кріпить пильний диск (8), рухом вліво.
- Щоб запобігти прокручуванню валу пилки під час відкручування гвинта, належить заблокувати вал кнопкою блокування валу (10) (мал. D).
- Зняти зовнішній підкладочний комір (7).
- За допомогою важеля нижнього кожуху (3) слід відвести кожух пильного диску (9) настільки, щоб він якомога більше сховався під верхню частину кожуха (2) (при цьому слід перевірити, чи працює пружина відведення нижнього кожуху).
- Після цього слід витягти пильний диск крізь щілину в опірній рамці пилки (5).
- Обрати напрямок встановлення нового пильного диску таким чином, щоб різальні крайки зубців пилки були скеровані відповідно до напрямку обертання, тобто напрямком стрілки на пильному диску та стрілки на нижньому кожусі пильного диску повинні співпасти.
- Вставити пильний диск крізь щілину в опірній рамці й зафіксувати його на валу пилки, захваючи зворотну від демонтажу послідовність дій.

-  Слід звернути особливу увагу, щоб встановити пильний диск у правильному напрямку. Напрямок обертання валу зазначений стрілкою на кожусі пилки.

## ЗАМІНА ВУГІЛЬНИХ ЩІТОК

-  Вугільні щітки в двигуні, що зносилися (тобто коротші за 5 мм), спалені чи тріснуті, слід негайно замінити. Завжди слід замінити обидві щітки одночасно.

- Зняти кришку з корпусу з-над щіточок (16) (мал. E).
- Усунути зужити щітки.
- Усунути вугільний пил за допомогою стислого повітря.
- Вставити нові вугільні щіточки (мал. F) (щіточки повинні вільно пересуватися в щіткоутримувачах).
- Встановити кришку корпусу (16) на місце.

-  Після заміни щіточок слід ввікнути пилку на яловому ході й зачекати, поки щіточки допують до колектору двигуна. Заміну вугільних щіточок завжди слід доручати кваліфікованим спеціалістам та використовувати виключно оригінальні запчастини.

-  В разі будь-яких неполадок слід звертатися до авторизованого сервісного центру виробника.

## ТЕХНІЧНІ ХАРАКТЕРИСТИКИ

### НОМІНАЛЬНІ ХАРАКТЕРИСТИКИ

Пилка дискова		Показник
Характеристика		
Напруга живлення		230 В зм.стр.
Частота струму		50 Гц
Номинальна потужність		1200 Вт
Швидкість обертів шпинделя без навантаження		5500 хв. <sup>-1</sup>
Максимальний кут нахилу		0° - 45°
Діаметр зовнішнього диску пильного		185 мм
Діаметр насадового отвору диску пильного		20 мм
Максимальна товщина розпалювання		Під прямим кутом Під кутом (45°)
		65 мм 43 мм
Клас електроізоляції		II
Вага		3,8 кг
Рік виготовлення:		2023

### ІНФОРМАЦІЯ ПРО РІВЕНЬ ШУМУ І КОЛИВАНЬ

Рівень тиску галасу:  $L_{pA} = 92,1$  дБ (A)  $K = 3$  дБ (A)

Рівень акустичної потужності:  $L_{wA} = 103,1$  дБ (A)  $K = 3$  дБ (A)

Значення вібрації (прискорення коливань):  $a_w = 2,092$  м/с<sup>2</sup>  $K_w = 1,5$  м/с<sup>2</sup>

## ОХОРОНА СЕРЕДОВИЩА



Зжиті продукти, що працюють на електричному живленні, не слід викидати разом з побутовими відходами, а утилізувати в спеціальних закладах. Відомості про утилізацію можна отримати в продавця продукції чи в органах місцевої адміністрації. Відпрацьовані електричні та електронні прилади містять речовини, що не є шкідливими для природного середовища. Обладнання, що не передається до переробки, може становити небезпеку для середовища та здоров'я людини.

\* Виробник залишає за собою право вносити зміни.

«Grupa Torhex Spółka z ograniczoną odpowiedzialnością» Spółka komandytowa, z юридичною адресою в Варшаві, ul. Poligonowa 2/4, (тут і далі згадуване як «Grupa Torhex») сповіщає, що всі авторські права на зміст даної інструкції (тут і далі називаної «інструкція»), в тому на її текст, розміщені світліни, схематичні рисунки, креслення, а також розташування текстових і графічних закладок, належать виключно до Grupa Torhex і застережені відповідно до Закону від 4 лютого 1994 року «Про авторське право і споріднені права» (див. орган державної Польщі «Dz. U.» 2006 № 90 п. 631 з подальш. змі.). Копіювання, переробка, публікація, переробка в комерційних цілях всієї інструкції чи окремих її елементів без письмового дозволу Grupa Torhex суворо заборонено. Недотримання до цієї вимоги тягне за собою цивільну та карну відповідальність.





## EREDETI HASZNÁLATI UTASÍTÁS FORDÍTÁS

### 58G488 KÖRFŰRÉSZ

**FIGYELEM:** AZ ELEKTROMOS SZERSZÁM ÜZEMBE HELYEZÉSE ELŐTT FIGYELMESEN OLVASSA EL EZT A HASZNÁLATI UTASÍTÁST ÉS ŐRIZZE MEG KÉSŐBBI FELHASZNÁLÁS CÉLJÁRA.

#### RÉSZLETES BIZTONSÁGI ELŐÍRÁSOK

##### A KÖRFŰRÉSZ HASÍTÓ ÉK NÉLKÜLI BIZTONSÁGOS HASZNÁLATÁRA VONATKOZÓ RÉSZLETES ELŐÍRÁSOK

###### Vágási folyamat



**! VESZÉLY:** A kezét tartsa távol a fűrészelés helyétől valamint a fűrésztárcsától. A másik kezével fogja a kiegészítő fogantyút vagy tartsa azt a motor burkolatán. Két kézzel fogva a körfűrész csökkent a fűrésztárcsával történő megsérülés veszélye.

b) Ne nyúljon a fűrészelt anyag alá. A védőlemez nem véd a megmunkált anyag alatt forgó fűrészkorongtól.

c) Állítsa be a munkadarab vastagsága szerinti megfelelő vágási mélységet. Ajánlott, hogy a vágókörön a vágott munkadarabból majdnem egy fog magassággal álljon ki.

d) Ne tartsa a munkadarabot fűrészelés közben a kezében vagy a lábán. A munkadarabot rögzítse le biztonságos módon. A megmunkált tárgy rögzítése fontos, hogy elkerülje a testtel való érintkezést, a vágókörön beszorulásának, vagy a vágás bizonytalanságának veszélyét.

e) A körfűrész a munka közben fogja az erre rendeltetett, szigetelt részénél, amikor a vágókörön feszültség alatt levő vezetékkel vagy a körfűrész tápláló érintkezhet. Az elektromos szerszám fém részeinek „feszültség alatt levő vezetékkel” való érintkezése az operátor áramütéséhez vezethet.

f) Hosszanti vágás esetén használja a párhuzamos vezetősinthet, vagy az élvezetőt. Javítja a vágás pontosságát és csökkenti a forgásban levő vágókörön beszorulásának lehetőségét.

g) Csak megfelelő felfogó furatú fűrésztárcsákat használjon. A rögzítő fészkekbe nem illő tárcsák excentrikusan foroghatnak, elvesztve a kontrollt a vágás felett.

h) Tilos sérült vagy nem megfelelő alátétet, vagy csavart használni a vágókörön rögzítéséhez. A vágókörön rögzítéséhez használt alátétek és csavarok speciálisan a körfűrészhez kerültek megtervezésre, az optimális működés és a biztonságos használat számára.

###### A visszarúgás oka és a visszarúgás megelőzése.

- A visszarúgás a körfűrész hirtelen felemelkedése és hátraugrása az operátor irányában, amelyet a beszorult, vagy helytelenül vezetett fűrésztárcsa okoz.

- Amikor a körfűrész tárcsája beakad, vagy beszorul a tárcsa megáll és a motor reakciója a körfűrész hirtelen hátraugrását eredményezi az operátor irányába.

- Amikor a fűrésztárcsa el van fordulva, vagy rosszul van beállítva a vágott munkadarabban, a fűrész fogai az anyagból kiemelkedve a vágott anyag felületére üthetnek, a körfűrész felemelkedését és az operátor felé történő visszarúgását váltják ki.

A visszarúgás a körfűrész nem megfelelő használatából, vagy a nem megfelelő eljárásból illetve üzemi körülményekből fakad és az óvatossági intézkedések betartásával elkerülhető.

a) A körfűrész mindig két kézzel fogja, a kezét pedig tartsa olyan helyzetben, hogy kibírja a visszarúgást. Álljon a fűrész egyik oldalára, ne álljon a vágási vonal meghosszabbításában. A visszarúgás a körfűrész hirtelen hátra ránthatja, de a visszarúgás erejét az operátor tudja kontrollálni, ha betartja a megfelelő óvatossági intézkedéseket.

b) Amennyiben a fűrésztárcsa beszorul a munkadarabba, vagy bármilyen ok miatt nem vág, akkor a működtető kapcsoló felengedése után egészen addig tartsa mozdulatlanul a gépet,

amíg a fűrésztárcsa teljesen le nem áll. Ne próbálkozzon a gép hátrafelé húzásával vagy a tárcsa munkadarabból való kiemelésével, ha fűrésztárcsa még forog, mert a visszarúgás eredményezhet. Keresse meg a fűrésztárcsa elakadásának okát és a munka folytatása előtt azt szüntesse meg.

c) Amennyiben a körfűrész a munkadarabban újra kívánja indítani, akkor állítsa a fűrésztárcsát a vágási vonalba és ügyeljen arra, hogy a fogak ne akadjanak el az anyagban. Amennyiben a körfűrész újiból elindításakor a fűrésztárcsa elakad, akkor az kitolódhat, vagy visszarúgást okozhat a megmunkált anyaghoz viszonyítva.

d) A nagy lapokat támassa ki, minimalizálva beszorulás és a visszarúgás veszélyét. A nagy lapok hajlamosak a saját súlyuk hatására elhajolni. A támaszokat a lap alá két oldalról kell betenni, a vágási vonal közelében és a lap széléhez közelebb.

e) Esetlen és sérült fűrésztárcsákat ne használjon. Az élethen, vagy a helytelenül beállított fűrésztárcsák rosszul vágják az anyagot, továbbá a vékony hézagból eredő nagy súrlódás miatt a fűrésztárcsa beszorulhat, ami a gép visszarúgását okozhatja.

f) A vágás előtt biztosan rögzítse a vágási mélység és a dőlésszög szabályozóit. Amennyiben a körfűrész beállításai a vágás közben megváltoznak, az beszorulást és visszarúgást eredményez.

g) Különösen ügyeljen, válaszfalakban mély bevágások készítésénél. A fűrésztárcsa kívülről nem látható, idegen tárgyakat vághat, ami visszarúgáshoz vezethet.

###### Alsó védőborítás funkciói

a) A munka megkezdése előtt ellenőrizze, hogy az alsó védőburkolat megfelelően a helyén van. Ne használja a körfűrész, ha az alsó védőburkolat nem mozog akadálymentesen, illetve az nem zárul be azonnal. Az alsó védőburkolatot nyitott helyzetben hagyni, vagy kitámasztani tilos. A körfűrész véletlen leejtése esetén az alsó védőburkolat elgörbülhet. Az alsó védőburkolatot kézzel mozogassa meg és ellenőrizze, hogy a védőburkolatnak akadály nélkül elfordul, valamint egy beállítási szögben, vagy vágási mélységben sem ér hozzá a fűrésztárcsához vagy a gép más részéhez.

b) Ellenőrizze le az alsó védőburkolat visszahúzó rugójának a működését. Amennyiben a védőburkolat vagy a visszahúzó rugó nem működik megfelelően, akkor azt a gép használata előtt javíttassa meg. Az alsó védőburkolat működését sérült alkatrészek, ragadós lerakódás vagy beszorult forgács is lassíthatja.

c) Az alsó védőburkolatot csak különleges fűrészési munkáknál, mint a „besüllyesztés” vagy „összetett fűrészelés”, szabad kézzel kinyitni. A védőburkolat karjánál megfogva kell a védőburkolatot elforgatni, és azt akkor kell elengedni, amikor a fűrésztárcsa már az anyagba merült. Minden más vágás esetében ajánlott a védőburkolat automatikus működését alkalmazni.

d) A fűrészgép asztalra, padlóra stb. lehelyezése előtt ellenőrizze, hogy az alsó védőburkolat letakarja a fűrésztárcsát. Amennyiben a védőburkolat nem takarja a fűrésztárcsát, akkor a még forgó fűrésztárcsa hátrafelé fog mozogni, vágva az útjába eső tárgyakat. Vegye figyelembe a kikapcsolás után a tárcsa megállításához szükséges időt.

###### További biztonságot érintő utasítások

###### Óvatossági intézkedések

a) Ne használjon sérült vagy deformált fűrésztárcsát.

b) Na használjon csiszolókorongot.

c) Csak a gyártó által ajánlott, az EN 847-1 szabvány követelményeinek megfelelő fűrésztárcsát használjon.

d) Ne használjon olyan fűrésztárcsát, mely nem rendelkezik vídiabetés fogazattal.

e) Az egyes fafajtákból eredő por káros lehet az egészségre. A porokkal való közvetlen kapcsolat allergiás reakciót, és/vagy légúti megbetegedést okozhat a operátornál, vagy a közelben tartózkodó személyeknél. A tölgy és a bükk pora rákkeltő, főképpen fa megmunkáló (impregnáló) szerekkel összekapcsolva.

f) Használja a következő személyes védőeszközöket:

- hallásvédelmi eszközöket a hallásromlás kockázatának csökkentésére;

- szemvédő eszköz;
- légzésvédelmi eszközöket, hogy csökkentse a káros porok belégzésével járó kockázatokat;
- védőkesztyűt a fűrésztárcsák és más éles, durva felületű tárgyak megfogásához (a fűrésztárcsákat lehetőség szerint a furatuknál fogva tartsa);

g) Fa vágásakor csatlakoztassa a porelszívó rendszert.

#### Biztonságos munkavégzés:

- a) A fűrésztárcsát a vágandó anyagnak megfelelően kell megválasztani.
- b) Tilos a körfűrész a fa és fafajta anyagoktól eltérő anyagok vágására használni.
- c) A fűrész üzemeltetése tilos védőborítás nélkül, és akkor is, ha az megszorult.
- d) A gép körül a padló legyen jó állapotban, laza anyagok és kiálló részek nélkül.
- e) Biztosítsa a munkahelyen a megfelelő világítást.
- f) A gép kezelőjét megfelelő oktatásban kell részesíteni a berendezés kezeléséről, használatáról, a munkavégzés módjáról.
- g) Csak éles fűrésztárcsát használjon.
- h) Vegye figyelembe a tárcsán feltüntetett maximális sebességet.
- i) Ellenőrizze, hogy az alkalmazott alkatrészek a gyártói előírásoknak megfelelnek..
- j) Csatlakoztassa le a körfűrész a karbantartási munkák végzésekor.
- k) Amennyiben a munka közben a tápvezeték megsérül, haladéktalanul kapcsolja le a tápot. A TÁPFORRÁS LEKAPCSOLÁSA ELŐTT NE ÉRJEN A VEZETÉKHEZ.
- l) Amennyiben a körfűrész lézerezellel rendelkezik, tilos a lézert más modellre lecserelni, valamint a javításokat a szervizzel kell elvégeztetni. Ne irányítsa a lézert emberre, vagy állatra.

- m) Ne használja az eszközt rögzített üzemmódban. Nem alkalmazható vágóasztallal.
- n) Rögzítse a munkadarabot stabil felületen és erősítse ahhoz befogóval, vagy satsuval az elmozdulás megelőzése érdekében. A munkadarab ez a fajta rögzítése biztonságosabb, mint a kézben tartani.
- o) Mielőtt a szerszámot félre tenné, várja meg, míg a kés teljesen megáll. A vágó penge elakadhat és a szerszám feletti uralom elvesztéséhez vezethet.

#### FIGYELEM! A berendezés beltéri alkalmazásra szolgál.

Az önmagában is biztonságos szerkezeti felépítés, a biztonsági megoldások és a kiegészítő védőfelszerelések alkalmazása mellett is mindig fennmarad a munkavégzés közben bekövetkező balesetek minimális veszélye.

#### FELEPÍTÉS, RENDELTETÉS

A körfűrész a II. szigetelési osztályba sorolt elektromos kézi szerszám. A gépet egyfázisú, kommutátoros elektromotor hajtja meg. A körfűrész a méreteihez igazodó fa és ahhoz hasonló anyagok vágására szolgál. Ne használja tűzifa aprítására. A fűrész megadottaktól eltérő célra történő alkalmazása rendeltetésellenes használatnak minősül. A fűrész kizárólag a hozzá alkalmas, diabéteszes fogazatú fűrésztárcsával szabad használni. A körfűrész könnyű kisipari, valamint otthoni amatőr (barkács) célú felhasználás céljára tervezték.



**Tilos az elektromos kéziszerszámot rendeltetésétől eltérő célra alkalmazni.**

#### AZ ÁBRÁK ÁTTEKINTÉSE

Az alkalmazott számozás a külön oldalakon található, a szerszámok részleteit bemutató ábrák jelöléseit követi.

1. A porgyűjtő csatlakozásonkja
2. Felső védőborítás
3. Az alsó védőborítás emelőkarja
4. A párhuzamvezető rögzítő csavarja
5. Talplemez
6. Fűrésztárcsa
7. Feszítőperem
8. Tárcsarögzítő csavar

9. Alsó védőborítás
10. Orsózár
11. Elülso markolat
12. Vágásmélység rögzítő kar
13. Indítókapcsoló
14. Az indító kapcsoló biztonsági retesze
15. Markolat
16. Szénkefe fedél
17. A talplemez-döntés rögzítő csavarja
18. A ferdevágás 0° jelzése
19. Az egyenes vágás 0° jelzése

\* Előfordulhatnak különbségek a termék és az ábrák között.

#### AZ ALKALMAZOTT PIKTOGRAMMOK MAGYARÁZATA



FIGYELEM



FIGYELMEZTETÉS



ÖSSZESZERELÉS/BEÁLLÍTÁS



TÁJÉKOZTATÓ

#### TARTOZÉKOK, KIEGÉSZÍTŐ FELSZERELÉSEK

1. Párhuzamvezető - 1 db
2. Vágótárcsa - 2 db
3. Hatszögkulcs - 1 db
4. Hordtáska - 1 db

#### FELKÉSZÜLÉS AZ ÜZEMBEHELYEZÉSRE

##### A VÁGÁS MÉLYSÉGÉNEK BEÁLLÍTÁSA

A vágás mélységét 0 - 65 mm között lehet beállítani.

- Nyissa a (12) vágásmélység rögzítő kart.
- Állítsa be a kívánt vágásmélységet (a skálát használva).
- Zárja a (12) vágásmélység rögzítő kart (A. rajz).

##### A PÁRHUZAMVEZETŐ FELSZERELÉSE

Az anyag hosszant, vékony darabokra vágásához alkalmazza a párhuzamvezetőt. A párhuzamvezető a szerszám jobb és bal oldaláról is felszerelhető.

- Lazítsa meg a párhuzamvezető (4) rögzítő forgatógombját.
- Csúsztassa be az (5) párhuzamvezető két tartóját a nyílásokba.
- Állítsa be a megfelelő távolságot (a skála alapján).
- Rögzítse a (4) párhuzamvezetőt a forgatógombbal.

A párhuzamvezető használható 0° - 45° közötti ferdevágásnál is.



**Soha ne tartsa a kezét, az ujjait a körfűrész mögött. Visszarúgás esetén a hátravetődő körfűrész a kézre találva komoly sérülést okozhat.**

##### AZ ALSÓ VÉDŐBORÍTÁS ELHÚZÁSA

A (6) fűrésztárcsa (9) alsó védőborítása automatikusan félrehúzódik a vágott anyag haladásával.

Kézével a (3) kar segítségével húzható el.

##### A PORELVEZETÉS

A körfűrészben a vágás közben keletkező forgácsok és a fűrészpor elvezetése az (1) porgyűjtő csonton keresztül történik.

#### MUNKAVÉGZÉS / BEÁLLÍTÁSOK

##### A BE- ÉS KIKAPCSOLÁS



A hálózati feszültség egyezzen meg a körfűrész gyári adattábláján feltüntetett feszültséggel. A körfűrész tartsa két kézzel annak beindításánál, mivel a motor forgatónyomatéka ilyenkor igyekszik azt megperdíteni.

Ne fedelkezzen meg arról, hogy a fűrész kikapcsolása után annak mozgó elemei csak egy kis idő után állnak meg.

 A körfűrész indítókapcsolóját a véletlen elindítást kizáró (14) biztonsági rezesz védi.

#### Bekapcsolás:

- Nyomja be az indítókapcsoló (14) reteszét (B. rajz).
- Nyomja be a (13) indítókapcsolót.

#### Kikapcsolás:

- Engedje fel a (13) indítókapcsolót.

#### A VÁGÁS

 A körfűrész indításakor markolja meg határozottan, mindkét kezével, kihasználva mind a két markolatot.

- A fűrészgépet csak akkor szabad beindítani, ha a fűrésztrácsa nem érintkezik a vágandó anyaggal.
- Ne gyakoroljon a fűrészre erőteljes nyomást, vezesse finoman, de folyamatosan.
- A vágás végeztével várja meg, míg a fűrésztrácsa teljesen meg nem áll.
- Ha a vágás befejezése előtt szünetet tart, a vágás folytatásához a fűrész beindítása után várja meg, míg az üresjáratban eléri teljes forgási sebességét, és csak ezután vezesse be óvatosan a fűrésztrácsát a vágatba.
- Ha a vágást az anyag (fa) szálirányára merőlegesen végzi, a szálak igitkeznak kiemelkedni, kiszakadni az anyagból (a fűrész lassú előtolásával ez a jelenség minimálizálható).
- Győződjön meg arról, hogy az alsó védőborítás egészen a szélső helyzetéig elmozdul.

- Mielőtt nekifog a vágásnak, minden esetben ellenőrizze, hogy a vágásmélység rögzítő kar és a talpdőlés állító forgatógomb megfelelően rögzítve van-e.
- A fűrészgéphez kizárólag a megadott külső átmérőjű és megfelelő méretű rögzítőfurattal rendelkező fűrésztrácsát használjon.
- Gondoskodjon a vágandó anyag megfelelő rögzítéséről.
- A fűrészgép talpának a szélesebb oldalát kell a megmaradó (nem a levágandó) anyagrészre fektetni.

 Ha a vágandó anyag kis méretű, rögzítéséhez használjon asztalos szorítót. Visszarugást okozhat, ha a körfűrész talpa nem fekszik fel a vágandó munkadarabra, hanem a fölé emelkedve halad.

 A vágandó anyag megfelelő rögzítése lehetővé teszi a berendezés működése fölötti teljes uralmat, és könnyebben elkerülhetővé teszi az esetleges sérülések bekövetkeztének a veszélyét. Tilos a rövid anyagdarabokat a vágáshoz kézzel lefogni!

#### FERDEVÁGÁS

- Lazítsa meg a talplemez-döntés rögzítését a (17) forgatógombbal (C. rajz).
- Állítsa be a talp kívánt dőlésszögét 0° és 45° között, a skála alapján.
- Rögzítse a beállított szöget a (7) talplemez-döntés rögzítő forgatógombbal.

 Vegye figyelembe, hogy ferdevágás esetén nagyobb a veszélye annak, hogy bekövetkezik a körfűrész visszarugása (könnyebben beszorul a fűrésztrácsa), ezért fordítson fokozott figyelmet arra, hogy a talplemez állandóan teljes felületével fekküdjön a vágott anyagra. A vágást egyenletesen, folyamatosan vezesse.

#### VÁGÁS AZ ANYAGBA VALÓ BEVÁGÁSSAL

 Mielőtt hozzáfog a beállításoknak, áramtalanítsa a körfűrész.

- Állítsa be a vágás kívánt mélységét, az anyag vastagságának megfelelően.
- Döntse előre a fűrésztrácsát úgy, hogy a talp elülső pereme a vágandó anyagra fekküdjön, az egyenes vágás 0° jelzése pedig a vágás vonalára essen.
- Miután így beállította a fűrész helyzetét, húzza fel a (9) alsó védőborítást a (3) karral (a fűrésztrácsa továbbra is maradjon az anyag fölött).
- Indítsa el a fűrésztrácsát, és várja meg, míg a fűrésztrácsa eléri a teljes fordulatszámot.
- Lassan engedje le a fűrészgépet, a talp elülső peremét állandóan az anyagon tartva, hogy a fűrésztrácsa belevághasson az anyagba.

- Amikor a fűrésztrácsa megkezdi a vágást, engedje le az alsó védőborítást.
- Amikor a talplemez teljesen felfekszik a vágott anyagra, folytassa a vágást a fűrész elretolásával.
- Ne tolja a körfűrésztrácsát forgó fűrésztrácsával hátrafelé, mivel ez a mozdulat előidézheti a fűrész visszarugását.
- A vágás befejezését a kezdezhöz hasonlóan végezze, a talplemez anyagra fekvő elülső pereme, mint tengely körüli elfordítással emelje ki az anyagból a fűrésztrácsát.
- A fűrész kikapcsolása után engedje a fűrésztrácsát teljesen megállni, csak ezután emelje ki a vágatból.
- Ha szükséges, a sarkok megmunkálását végezze szúrófűrészszel vagy kézi fűrészszel.

#### NAGY ANYAGDARABOK VÁGÁSA, LEVÁGÁSA

 Nagyobb lapok vágása esetén gondoskodjon annak megfelelő alátámasztásáról, nehogy a vágatba szoruló fűrésztrácsa a gép visszarugását okozza.

- A lapot vagy a deszkát a vágás közelében támassza alá.
- Győződjön meg arról, hogy a fűrész adott beállításánál nem lép-e fel a műhelyasztal vagy a támaszték károsításának lehetősége a vágás közben.

### KEZELÉS, KARBANTARTÁS

 Bármilyen szerelési, beállítási, javítási, karbantartási művelet megkezdése előtt áramtalanítsa a szerszámot a hálózati csatlakozó kihúzásával.

- Gondoskodjon arról, hogy a körfűrész szellőzőnyílásai minden esetben tiszták, átjárhatók legyenek. Legyenek tiszták a körfűrész szabályzó elemei is. Szükség esetén tisztításukhoz használjon ecsetet. A leghatékonyabb tisztítás sűrített levegővel végezhető. Ha sűrített levegőt használ a tisztításhoz, viseljen védőszemüveget és védőálarcot. Ne tisztítsa a szellőzőnyílásokat éles tárgyak (csavarhúzó, stb.) becsúsztatásával.
- Tilos a tisztításhoz benzin, oldószerek vagy mosószeresek használatát, ezek károsíthatják a körfűrész műanyag alkatrészeit.
- Amennyiben túlzott szikraképzés észlel a motor kommutátorában, adja be átvizsgálásra a szerszámot a szakszervizbe.
- A rendes használat folyamán egy idő után a fűrésztrácsa élei eltompulnak. A fűrésztrácsa élettenségekének egyik jele az, hogy a körfűrész nagyobb erővel kell vágásnál előre tolni. Ha a fűrésztrácsa megsérül, azt azonnal ki kell cserélni.
- A fűrésztrácsa legyen mindig éles.

#### A FÜRÉSZTRÁCSA CSERÉJE

- A mellékelt kulccsal csavarja ki (balra forgatva) a fűrésztrácsa (8) rögzítőcsavarját.
- A fűrésztrácsa rögzítőcsavarjának kicsavarása közben a motor orsójának elfordulását akadályozza meg a (10) orsóreteszelő gombbal (D. rajz).
- Vegye le a (7) külső feszítőgyűrűt.
- A (3) emelőkar segítségével mozgassa el az (9) alsó védőborítást úgy, hogy az becsúszson, amennyire csak lehet, a (2) felső védőborításba. Ilyenkor egyúttal ellenőrizze az alsó védőborítás húzórugójának állapotát és működését is.
- Csúsztassa ki a fűrésztrácsát az (5) talplemez résén keresztül.
- Az új fűrésztrácsát állítsa be úgy, hogy annak fogazata, illetve a trácsán található nyíl iránya megegyezzen az alsó védőburkolaton található nyíl irányával.
- Csúsztassa be a fűrésztrácsát a körfűrész talplemezének résén keresztül, rögzítse az orsón, fordított sorrendben megismételve a leszerelési folyamat lépéseit.

 Figyeljen oda arra, hogy a fűrésztrácsa fogai a megfelelő irányba nézzenek. Az orsó forgásirányát a körfűrész házán nyíl mutatja.

#### A SZÉNKEFÉK CSERÉJE

- A motor elhasználódott (5 mm-nél rövidebb), elégett vagy elrepedt szénkeféit azonnal ki kell cserélni. A két szénkefét minden esetben együtt kell kicserélni.

- Csavarja ki a szénkefék (16) fedeleit (E. ábra).
- Vegye ki az elhasználódott szénkeféket.
- Fúvassa ki az esetleg felgyülemllett grafitport sűrített levegő segítségével.
- Helyezze be az új szénkeféket (F. ábra) (a szénkeféknek lazán be kell csúszniuk a szénkefétartótkba).
- Szerelje vissza a szénkefék (16) fedeleit.



A szénkefék cseréje után indítsa be a körfűrész terhelés nélkül, és járassa egy darabig, hogy a szénkefék hozzákophassanak a forgórész kommutátorához. A szénkefék cseréjét kizárólag képzett szakemberrel végeztesse, és kizárólag eredeti alkatrészek felhasználásával.



Bármiféle felmerülő meghibásodás javítását bízva a gyári márkaszervizre.

## MŰSZAKI JELLEMZŐK

### MŰSZAKI ADATOK

Körfűrész	
Jellemző	Érték
Hálózati feszültség	230 V AC
Hálózati frekvencia	50 Hz
Névleges teljesítmény	1200 W
Az első üresjárat fordulatszám	5500 min <sup>-1</sup>
Ferdevágási tartomány	0° - 45°
A fűrész tárcsa külső átmérője	185 mm
A fűrész tárcsa furatátmérője	20 mm
A vágott anyag maximális vastagsága	egyenes vágás 65 mm ferde vágás (45°) 43 mm
Érintésvédelmi besorolási osztály	II
Tömeg	3,8 kg
Gyártási év	2023

### ZAJ- ÉS REZGÉSVÉDELMI ADATOK

Hangnyomás-szint:  $L_{pA} = 92,1$  dB(A)  $K = 3$  dB(A)

Hangteljesítmény-szint:  $L_{wA} = 103,1$  dB(A)  $K = 3$  dB(A)

Egyenértékű súlyozott rezgésgyorsulás:  $a_{h1} = 2,092$  m/s<sup>2</sup>  $K = 1,5$  m/s<sup>2</sup>

## KÖRNYEZETVÉDELME



Az elektromos üzemi termékeket ne dobja ki a házi szeméttel, hanem azt adja le hulladékkezelésre, hulladékgyűjtésre szakosodott helyen. A hulladékkezeléssel kapcsolatos kérdéseire választ kaphat a termék kereskedőjétől, vagy a helyi hatóságoktól. Az elhasznált elektromos és elektronikai berendezések a természeti környezetre ható anyagokat tartalmaznak. A hulladékelemek, újrahasznosításnak nem alávetett berendezések potenciális veszélyforrást jelentenek a környezetet és az emberi egészség számára.

\* A változtatás joga fenntartva!

A „Grupa Topex Spółka z ograniczoną odpowiedzialnością” Spółka komandytowa (székhelye: Varsó, ul. Pogorzniczna 2/4) (a továbbiakban: „Grupa Topex”) kijelenti, hogy a jelen használati utasítás (továbbiakban „Használati Utasítás”) tartalmával – ideértve többek között annak szövegével, a felhasznált fényképekkel, vázlatokkal, rajzokkal, valamint a formai megjelenéssel – kapcsolatos összes szerzői jog a Grupa Topex kizárólagos tulajdonát képezi és mint ilyenek jogi védelem alatt állnak, az 1994. február 4-i, a szerzői és ahhoz hasonló jogokról szóló törvényben foglaltak szerint (Dz.U. (Törvényközlöny) 2006. évf. 90. szám 631. tábla a későbbi változásokkal). A Használati Utasítás egészének vagy bármely részletének hasznosítását céljából történő másolása, feldolgozása, közzététele, megváltoztatása a Grupa Topex írásos engedélye nélkül polgári és büntetőjogi felelősségre vonás terhé mellett szigorúan tilos.

## TRADUCERE A INSTRUCȚIUNILOR ORIGINALE



### FERASTRAU CIRCULAR 58G488



NOTĂ: ÎNAINTE DE FOLOSIREA SCULEI ELECTRICE CITIȚI CU ATENȚIE ACESTE INSTRUCȚIUNI ȘI PĂSTRAȚI-LE PENTRU UTILIZAREA LOR ULTERIOARĂ.

### REGULI DE SIGURANȚĂ DETALIATE

MĂSURI DETALIATE PRIVIND SIGURANȚA UTILIZĂRII FERĂSTRĂELOR CIRCULARE LA TĂIEREA FĂRĂ PANĂ DE DESPICAT

Procedura de tăiere



a) PERICOL: Țineți mâinile departe de zona de tăiere și de discul de tăiere. Țineți a doua mână pe mânerul auxiliar sau pe carcasa motorului. Dacă ferăstrăul este ținut cu ambele mâini, riscul de rănire din partea discului de tăiere este redus.

b) Nu atingeți cu mâna fundul obiectului de prelucrat. Protecția nu vă poate proteja de discul de tăiere rotativ sub piesa de prelucrat.

c) Reglați adâncimea de tăiere în funcție de grosimea obiectului de prelucrat. Se recomandă ca discul de tăiere să iasă de sub materialul de tăiat mai puțin decât înălțimea unui dinte.

d) Nu țineți niciodată elementul de tăiat în mâini sau pe picior. Fixați obiectul prelucrat pe o bază solidă. Atașamentul bun al piesei este important pentru a evita pericolul contactului cu corpul, blocarea discului rotativ de tăiere sau pierderea controlului asupra tăierii.

e) În timpul funcționării, când discul de tăiere rotativ poate avea contact cu cablurile sub tensiune sau cu cablu de alimentare a ferăstrăului, trebuie să țineți ferăstrăul de suprafețele izolate în acest scop. Contactul cu „firele sub tensiune” ale părților metalice ale sculei electrice poate provoca șocuri electrice operatorului.

f) Utilizați întotdeauna ghidajul de tăiere atunci când tăiați în lungime sau ghidajul de margine. În acest fel se îmbunătățește precizia de tăiere și se reduce posibilitatea de blocare a discului de tăiere rotativ.

g) Utilizați întotdeauna un disc de tăiere cu dimensiuni corecte a orificiilor de fixare. Discurile de tăiere care nu se potrivește la locașul de fixare pot funcționa excentric, determinând pierderea controlului asupra lucrului.

h) Nu folosiți niciodată șaibe sau șuruburi deteriorate sau neadecvate pentru fixarea discului de tăiere. Șaibele și șuruburile de fixare a discului tăietor au fost special proiectate pentru ferăstrău în scopul asigurării funcționării optime și securității în utilizare.

### Cauzele reculului și prevenirea reculului.

- Reculul constă în ridicarea și retragerea bruscă a ferăstrăului în direcția operatorului pe linia de tăiere, cauzată de discul de tăiere gripat sau ghidat incorect.

- Când discul de tăiere al ferăstrăului este agățat sau strâns în slot, el se oprește, iar reacția motorului provoacă o deplasare bruscă a ferăstrăului înapoi spre operator.

- Dacă discul de tăiere este deformat sau incorect poziționat în elementul de prelucrat, dinții acestuia, după ieșirea din material, pot atinge suprafața superioară a materialului tăiat, provocând ridicarea discului și a întregului ferăstrău, precum și recul spre operator.

Reculul este efectul utilizării necorespunzătoare a ferăstrăului sau a procedurilor incorecte sau a condițiilor de funcționare și poate fi evitat prin luarea măsurilor de precauție adecvate.

a) Țineți ferm ferăstrăul cu ambele mâini, cu brațele fixate pentru a rezista forței de recul. Poziția corpului trebuie să fie în lateral față de ferăstrău și nu pe linia de tăiere. Reculul poate determina deplasarea bruscă a ferăstrăului spre spate, dar forța de recul se poate controla de către operator dacă se iau măsuri de precauție adecvate.

- b) Atunci când lama de tăiere se blochează sau când tăierea este întreruptă dintr-un motiv oarecare, eliberați butonul de comandă și mențineți ferăstrăul nemișcat în material până când lama de tăiere se oprește complet. Nu încercați niciodată să îndepărtați lama de tăiere din materialul tăiat sau să trageți ferăstrăul înapoi atât timp cât discul de tăiere se mișcă și poate provoca recul. *Examinați și luați măsuri corective pentru a elimina cauza griparii lamei de tăiere.*
- c) În cazul repornirii ferăstrăului în elementul prelucrat, lama de tăiere trebuie centrată în tăietură și verificat dacă dinții ei nu sunt blocați în material. Dacă discul de tăiere se blochează atunci când ferăstrăul este repornit, acesta poate să iasă sau să provoace recul față de elementul în curs de prelucrare.
- d) Sprijiniți plăcile mari pentru a minimiza riscul de gripare și recul al ferăstrăului. *Plăcile mari au tendința de a se îndoaia sub propria lor greutate. Suporturile trebuie așezate sub placă pe ambele părți, în apropierea liniei de tăiere și lângă muchiile plăcii.*
- e) Nu folosiți discuri de tăiere tocite sau deteriorate. *Dinții lamei de tăiere neașcuți sau poziționați necorespunzător formează o tăietură îngustă care provoacă o frecare excesivă, gripare a discului și reculul.*
- f) Potrivii bine clemele de adâncime a tăierii și unghiul de înclinare înainte de efectuarea tăierii. *Dacă setările ferăstrăului se schimbă în timpul tăierii, aceasta poate provoca griparea și reculul sculei.*
- g) Aveți o grijă deosebită atunci când efectuați tăieri în adâncime în pereții despărțitori. *Lama de tăiere poate taia alte obiecte invizibile din exterior, provocând recul.*

#### Funcțiile protecției inferioare

- a) Înainte de fiecare utilizare, verificați protecția inferioară dacă acesta este bine închisă. Nu utilizați ferăstrăul dacă protecția inferioară nu se mișcă liber și nu se închide imediat. Nu fixați niciodată sau nu lăsați protecția inferioară în poziție deschisă. *Dacă ferăstrăul a căzut accidental, protecția inferioară poate fi îndoită. Ridicați protecția inferioară cu ajutorul mânerului de tragere și asigurați-vă că aceasta se mișcă liber și nu atinge lama de tăiere sau altă parte a mașinii în orice setare de unghi și adâncime de tăiere.*
- b) Verificați funcționarea arcului protecției inferioare. Dacă protecția și arcul nu funcționează corect, trebuie reparate înainte de utilizare. *Funcționarea protecției inferioare poate fi încetinită datorită părților deteriorate, depunerilor lipicioase sau stratificării deșeurilor.*
- c) Este permisă retragerea manuală a protecției inferioare numai pentru tăieturi speciale, cum ar fi „tăiere în adâncime” și „tăierea complexă”. *Ridicați protecția inferioară cu ajutorul mânerului de tragere și atunci când lama de tăiere pătrunde în material, protecția inferioară trebuie eliberată. Pentru toate celelalte tăieturi, se recomandă ca protecția inferioară să acționeze automat.*
- d) Observați întotdeauna dacă protecția inferioară acoperă lama de tăiere înainte de a pune ferăstrăul pe masa de lucru sau pe podea. *Discul de tăiere în rotire, descoperit, va face ca ferăstrăul să se miște înapoi, tăind orice în calea lui. Este necesar să se țină cont de timpul necesar pentru oprirea lamei de tăiere după deconectare.*

#### Instrucțiuni de siguranță suplimentare

##### Mijloace de precauție

- a) Nu folosiți discuri de tăiere deteriorate sau deformate.
- b) Nu folosiți discuri rectificat.
- c) Utilizați numai discurile de tăiere recomandate de producător care îndeplinesc cerințele normei EN 847-1.
- d) Nu folosiți discuri de tăiere care nu au dinți cu vârfuri din aliaje dure.
- e) Praful de la unele tipuri de lemn poate fi periculos pentru sănătate. Contactul direct fizic cu praful poate provoca reacții alergice și / sau boli respiratorii ale operatorului sau altor persoane. Praful de stejar și de fag este considerat a fi cancerigen, în special în ceea ce privește substanțele de tratare a lemnului (impregnarea lemnului).
- f) Folosiți echipamente de protecție personală, cum ar fi:
- protecție auditivă pentru a reduce riscul de pierdere a auzului;
  - protecție pentru ochi;

- protecția căilor respiratorii pentru a reduce riscul de inhalare a pulberilor dăunătoare;
- mănuși pentru manipularea discurilor de tăiere și a altor materiale aspre și ascuțite (discurile de tăiere trebuie să fie ținute de gaură ori de câte ori este posibil);

g) Conectați sistemul de aspirare a prafului la tăierea lemnului.

#### Securitatea muncii

- a) Discul de tăiere trebuie selectat pentru tipul de material de tăiat.
- b) Nu folosiți ferăstrăul pentru a tăia alte materiale decât lemnul sau materialele pe bază de lemn.
- c) Nu folosiți ferăstrăul fără protecție sau când aceasta este blocată.
- d) Podeaua din jurul mașinii trebuie să fie bine întreținută, fără materiale libere și părți proeminente.
- e) Trebuie să se asigure o iluminare adecvată a locului de muncă.
- f) Operatorul mașinii trebuie să fie instruit corespunzător în ceea ce privește utilizarea, operarea și funcționarea mașinii.
- g) Folosiți numai discuri ascuțite de tăiere.
- h) Aveți grijă la viteza maximă marcată pe discul de tăiere.
- i) Asigurați-vă că piesele utilizate sunt în conformitate cu instrucțiunile producătorului.
- j) Deconectați ferăstrăul în timpul lucrărilor de întreținere.
- k) Dacă cablul de alimentare se deteriorează în timpul funcționării, deconectați imediat sursa de alimentare. **NU ATINGEȚI CABLUL DE ALIMENTARE ÎNAINTE DE A DECONECTAREA ALIMENTĂRII.**
- l) Dacă ferăstrăul este echipat cu un laser, nu încercați să utilizați un alt tip iar toate reparațiile trebuie efectuate de service. Nu direcționați fasciculul laser spre oameni sau animale.
- m) Nu utilizați această sculă ca un dispozitiv staționar. Nu este destinată utilizării cu o masă de tăiere.
- n) Fixați materialul de prelucrat pe o suprafață stabilă și asigurați-l cu o clemă sau cu o menghină pentru a elimina alunecarea. Acest tip de fixare a obiectului de prelucrat este mai sigur decât ținerea lui în mână.
- o) Așteptați ca lama să se oprească complet înainte de a lăsa scula din mână. Lama de tăiere se poate bloca și poate cauza pierderea controlului asupra sculei.

**ATENȚIE!** Dispozitivul este conceput pentru folosire în interiorul încăperilor și în spațiu uscat.

În ciuda unei construcții proiectare în condiții de siguranță a fundației, utilizarea unor măsuri de protecție și măsuri de protecție suplimentare, există întotdeauna un risc rezidual de leziuni cu care te poți confrunta la locul de muncă.

#### CONSTRUCȚIA SI UTILIZAREA

Circularul manual este sculă electrică cu izolație de clasa II. Este acționat de motor monofazic cu colector. Asemenea circulare sunt destinate pentru tăierea lemnului și materialelor lemnoase, care corespund mărimii sculei. Nu poate fi utilizat la tăiat lemne de foc. Încercarea utilizării circularului la alte lucrări, în afară de cele recomandate în instrucțiuni va fi considerat ca utilizare necorespunzătoare. Utilizarea circularului poate fi efectuată numai cu discuri tăietoare cu dinți cu aliaje dure. Circularul manual a fost proiectat pentru utilizare la lucrări ușoare în ateliere de deservire cât și pentru lucrări pentru amatori, de meșterire.



**Nu este permis de a utiliza scula electrică în dezacord cu destinația ei.**

#### DESCRIEREA PGINILOR GRAFICE

Numererele de mai jos se referă doar la elementele utilajului prezentat în paginile grafice ale prezentei instrucțiuni.

1. Racord pentru eliminarea prafului
2. Apărătoarea superioară
3. Pârghia apărătoarei inferioare
4. Buton de blocarea ghidajului paralel
5. Talpa circularului
6. Disc tăietor
7. Rondelă
8. Surb de fixarea pânzei
9. Apărătoarea inferioară

10. Buton de blocarea axului
11. Mânier
12. Manetă de blocarea adâncimii de tăiere
13. Întrerupător
14. Buton de blocarea întrerupătorului
15. Mânier principal
16. Capacul periiilor
17. Buton de blocarea ajustării tălpii
18. Reper 0° p/t tăiere obligă
19. Reper 0° p/t tăiere perpendiculară

\* Pot apare mici diferențe între figură produs.

## DESCRIEREA SEMNELOR GRAFICE



ATENȚIE



AVERTISMENT



MONTAJ / ASEZARI



INFORMAȚII

## INZESTRAREA SI ACCESORIILE

1. Ghidaj paralel - 1 buc
2. Disc tăietor - 2 buc
3. Cheie hezagonală - 1 buc
4. Geantă de transport - 1 buc

## PREGATIREA PENTRU LUCRU

### AJUSTARII ADANCIMII DE TAIERE



Adâncimea de tăiere poate fi ajustată în gama de 0 - 65 mm.

- Ușurează maneta de blocarea adâncimii de tăiere (12).
- Ajustează adâncimea de tăiere preferată (utilizând scara).
- Blochează maneta adâncimii de tăiere (12) (fig.A).

### MONTAREA GHIDAJULUI DE TAIERE PARALELA



Tăind materialul în fâșii înguste trebuie utilizat ghidajul paralel. Ghidajul poate fi fixat pe ambele părți ale sculei electrice.

- Ușurează butonul de blocarea ghidajului paralel (4).
- Introdu șipca ghidajului paralel în două orificii din talpa circularului (5).
- Ajustează adâncimea de tăiere preferată (utilizând scara).
- Fixează ghidajul paralel cu butonul de blocarea ghidajului paralel (4).

Ghidajul paralel poate fi desemeni utilizat pentru tăiere obligă în gama de 0° - 45°.



Evită situația în care mâna sau degetele s-ar afla în urma circularului în funcțiune. În caz de recul, circularul poate să cadă pe mână, iar ca urmare să provoace leziuni corporale foarte serioase.

### APARATOREA INFERIOARA RABATABILA

Apărătoarea inferioară (9) a discului tăietor (6) se patinează automat în timpul contactului cu materialul prelucrat.

Îndepărtarea (ridicarea) apărătoarei inferioare manual se face apucând de dispozitivul de prindere (3).

### EVACUAREA PRAFULUI

Ferăstrăul circular este înzestrat cu record pentru evacuarea prafului și așchiilor (1) în timpul tăierii.

## LUCRUL / AJUSTAREA

### PORNIREA / OPIREA



Tensiunea de alimentare trebuie să corespundă cu tensiunea de pe plăcța de fabricație a ferăstrăului. Pomiind ferăstrăul, ține-l cu ambele mâni, deoarece momentul de rotire al motorului poate duce la rotirea necontrolată a sculei electrice.

Tine minte că, după oprirea ferăstrăului, elementele în mișcare se mai rotesc un timp.



Ferăstrăul este înzestrat cu buton de blocarea întrerupătorului (14), de asigurarea unei porniri întâmplătoare.

### Pornirea:

- Apasă butonul de blocarea întrerupătorului (14) (fig.B).
- Apasă butonul întrerupătorului (13).

### Oprirea:

- Eliberează apășarea butonului (13).

### TAIEREA



- Ferăstrăul circular trebuie ținut sigur, cu ambele mâni de ambele mâiniere.
- Ferăstrăul circular poate fi pornit doar atunci când este îndepărtat de materialul de prelucrat.
- Nu apăsa exagerat asupra ferăstrăului, este de ajuns să-l apeși moderat, continuu.
- După terminarea tăierii, permite discului să se oprească.
- Dacă din diferite motive ai întrerupt tăierea, începând continuarea tăierii după pornirea ferăstrăului așteaptă o clipă până ce discul tăietor prinde viteza lui de lucru, apoi atent introdu discul tăietor în tăietura materialului prelucrat.
- Făcând tăietură deacurmezul fibrelor materialului (în lemn) se poate întâmpla că fibrele tind de a se ridica și de a se desprinde (deplasând ușor ferăstrăul se minimizează această tendință).
- Verifică dacă apărătoarea inferioară funcționează corect.
- Înainte de a tăia, totdeauna trebuie verificat dacă maneta de blocarea adâncimii de tăiere și butonul de blocarea ajustării tălpii ferăstrăului sunt bine strânse.
- Utilizați numai discuri tăietoare cu diametrul exterior cât și cu orificiul de fixare corespunzător.
- Materialul prelucrat trebuie să fie totdeauna bine și sigur fixat.
- Partea mai lată a tălpii trebuie așezată pe partea materialului care nu va fi îndepărtat.



Dacă materialul prelucrat are dimensiuni mici, el trebuie fixat în menghină de tâmplărie. Dacă talpa ferăstrăului nu se delasează pe materialul prelucrat și se ridică, în timpul tăierii, apare pericolul că ferăstrăul va recula.



Fixarea materialului prelucrat cât și ținerea sigură a ferăstrăului, asigură controlul asupra lucrului cu scula electrică evitând pericolul leziunilor corporale. Nu este voie nici să încerci să ții materialul prelucrat în mână.

### TAIEREA OBLIGA



- Ușurează strângerea butonului de blocarea ajustării tălpii (17) (fig.C).
- Ajustează talpa ferăstrăului, după scară, sub ubghiul înclinării preferate între 0° și 45°.
- Strânge butonul de blocarea ajustării tălpii (17).



Trebuie să ai în vedere faptul că în timpul tăierii oblige, apare riscul de recul al sculei (posibilă fixarea discului tăietor în materialul prelucrat), de aceea trebuie să fii foarte atent ca talpa ferăstrăului să adereze cu toată suprafața ei pe material. Tăierea trebuie executată cu o mișcare lentă și uniformă.

### TAIEREA IN ADANCUL MATERIALUI



Înainte de a face orice reglări, deconectează ferăstrăul de la alimentarea cu tensiune.

- Ajustează adâncimea preferată dependent de grosimea materialului de tăiat.
- Apleacă ferăstrăul în așa mod încât partea din față a tălpii să fie rezemată de materialul prevăzut pentru tăiere iar reperul 0° pentru tăierea verticală să se afle pe linia de tăiere prevăzută.
- După așezarea ferăstrăului pe locul începerii tăierii, ridică apărătoarea inferioară (9) cu dispozitivul ei (3) (însă discul tăietor ridicat deasupra materialului).
- Pornește scula electrică și așteaptă puțin, până ce discul prinde viteza plină de lucru.

- Coboară treptat ferăstrăul adâncind discul tăietor în material (în această perioadă de mișcare partea din față a tălpilor ferăstrăului trebuie să adereze la suprafața materialului).
- Când discul începe tăierea, eliberează apăraoarea inferioară (dă-i drumul).
- Atunci când talpa ferăstrăului se va rezema întreagă pe material, continuă tăierea deplasând ferăstrăul spre înainte.
- Nici odată să nu retragi circularul atunci când discul tăietor se rotește, apare pericolul de recul al ferăstrăului.
- Tăierea în adâncul materialului se termină invers față de modul începerii tăierii, ridicând ferăstrăul treptat în jurul liniei axiale de aderearea părții din față a tălpilor față de material.
- După oprirea ferăstrăului, dar înainte de a scoate discul din tăietură, așteaptă până ce discul nu se va mai roti deloc.
- În cazul în care va fi necesară prelucrarea colțurilor, se recomandă ca tăierea lor să fie făcută cu ferăstrău cu sabie sau cu ferăstrău manual.

## TAIEREA SAU DEGAJAREA BUCATILOR MARI DE MATERIAL

- Tăind materiale cu suprafața mare (plăci, scânduri), materialul trebuie bine rezemat cu scopul de a evita o eventuală acționare de recul a discului tăietor în materialul prelucrat, care ar putea interveni în momentul fixării discului.
- Placa sau scândura prelucrată trebuie rezemată în apropierea tăierii.
- Verifică dacă în timpul operației de tăiere, pânza nu va tăia întâmplător și masa de lucru sau rezemul.

## DESERVIREA SI INTRETINEREA

Înainte de începe orice activitate de instalare, de reglare, sau de deservire la ferăstrăul circular, trebuie să te asiguri că este deconectat dela alimentarea cu tensiune.

- Trebuie să ai grijă ca orificiile de ventilare a motorului să fie totdeauna curate, fără reziduiuri sau praf. Deasemeni trebuie să fie curate și toate alte elemente de reglare ale ferăstrăului. În cazuri necesare, trebuie curățate cu penson. Cel mai bun efect îl vei obține curățând cu aer comprimat. Însă utilizând aer comprimat trebuie să ai ochelari de protecție și mască antipraf. Nu este permis de a curăța orificiile de ventilare cu elemente ascuțite de ex. cu șurubelniță sau alte obiecte asemănătoare.
- La curățat nu este voie să întrebunțați benzină, solvenți sau detergenți, care ar putea defecta elementele ferăstrăului construite din material sintetic.
- În cazul în care vei constata că periile de cărbune dau scântei exagerate, șula electrică trebuie deconectată de la alimentarea cu tensiune și dată la reparat la atelier de servis.

- În timpul exploatării normale a sculei, pânza tăietoare se tocește. Dacă în timpul tăierii se va observa că este necesară apăsarea exagerată asupra ferăstrăului, înseamnă că discul este tocit. În cazul în care vei observa defectarea pânzei, neapărat pânza trebuie înlocuită cu alta fără defecte.
- Pânza tăietoare trebuie să fie totdeauna bine ascuțită.

## SCHIMBAREA DISCULUI TĂIETOR

- Cu cheia furnizată, trebuie deșurubat șurubul de fixarea discului tăietor (8), rotind spre stânga.
- Pentru a opri rotirea arborelui ferăstrăului, în timpul deșurubării șurubului de fixarea discului, trebuie apăsat butonul de blocare arborelui axului (10) (fig.D).
- Se scoate rondela exterioră (7).
- Apăraoarea inferioară (9) se ridică cu dispozitivul ei (3) până când intră în apăraoarea superioară (2) (totodată verifică starea acționării arcului apăraoării inferioare).
- Prin rostul din talpa ferăstrăului (5) scoate discul.
- Așează discul nou, ținând cont de direcția de rotire a dinților discului, conform săgeții de pe apăraoarea inferioară.
- Prin rostul din talpa ferăstrăului introdu discul și montează-l pe arborele ferăstrăului, procedând în mod invers față de demontare.

Discul tăietor trebuie montat cu dinții îndreptați în direcția corespunzătoare. Direcția de rotire a arborelui de acționare este arătată de săgeata de pe carcasa sculei.

## INLOCUIREA PERIILOR DE CARBUNE

Cărbunii motorului uzați (mai scurți de 5 mm), arși sau plezniiți trebuie imediat înlocuiți cu alții noi. Totdeauna, ambii cărbuni trebuie schimbați simultan.

- Desfă capacele periilor (16) (fig.E).
- Scoate cărbunii uzați.
- Cu un jet de aer comprimat elimină eventualul praf adunat.
- Introduce cărbunii noi (fig.F) (trebuie să intre lejer în port perii).
- Montează la loc capacele periilor (16).

După schimbarea periilor, ferăstrăul trebuie pornit fără sarcină permițând să meargă un timp scurt, pentru ca periile să se „așeze” pe colectorul motorului. Se recomandă ca schimbarea periilor să fie făcută exclusiv de persoană calificată în acest domeniu și care va întrebunța doar piese originale.

Tot felul de defecte trebuie să fie eliminate de un servis autorizat al producătorului.

## PARAMETRII TEHNICI

### DATE NOMINALE

Ferăstrău circular		Valoarea
Parametrul		
Tensiunea de alimentare	230 V AC	
Frecvența de alimentare	50 Hz	
Consum putere	1200 W	
Viteza de rotire a arborelui, fără sarcină	5500 min <sup>-1</sup>	
Gama tăierii oblige	0° - 45°	
Diametrul exterior al discului tăietor		185 mm
Diametrul orificiului discului tăietor		20 mm
Grosimea max.a materialului de tăiat	Sub unghi drept	65 mm
	Obliq (45°)	43 mm
Clasa protecției		II
Greutatea		3,8 kg
Anul fabricației		2023

### DATE REFERITOR LA ZGOMOT SI VIBRATII

Nivelul presiunii acustice:  $L_{p_A} = 92,1 \text{ dB(A)}$   $K = 3 \text{ dB(A)}$

Nivelul puterii acustice:  $L_{W_A} = 103,1 \text{ dB(A)}$   $K = 3 \text{ dB(A)}$

Valoarea accelerației vibrațiilor:  $a_h = 2,092 \text{ m/s}^2$   $K = 1,5 \text{ m/s}^2$

## PROTEJAREA MEDIULUI



Produsele acționate electric nu pot fi aruncate la deșeurii menajere, trebuie preluate la utilizarea lor de către întreprinderile corespunzătoare. Informații referitor la utilizare poate da vânzătorul produsului respectiv sau organele locale. Utilajele electrice și electronice uzate conțin substanțe dăunătoare mediului natural. Utilajele ne supuse reciclării sunt foarte periculoase pentru mediu și pentru sănătatea oamenilor.

\* Se rezervă dreptul la efectuarea schimbărilor.

„Grupa TopeX Spółka z ograniczoną odpowiedzialnością” Spółka komandytowa cu sediul în Varșovia, ul. Pograniczna 2/4 ( mai departe „Grupa TopeX” informează că, toate drepturile autorului referitor la prezenta instrucțiune ( mai departe „instrucțiuni”), adică texturile ei, fotografiile inserate, schemele, desenele, cât și compoziția ei, depind exclusiv de Grupa TopeX și sunt supuse protecției de drept în conformitate cu legea din 4 februarie 1994. referitor la drepturile autorului și drepturile înrudite ( Monitorul Oficial 2006 nr 90 poziția 631 cu modificările ulterioare). Copierea, transformarea, publicarea, modificarea instrucțiunilor, în întregime sau numai unor elemente cu scop comercial, fără acceptul în scris al firmei Grupa TopeX este strict interzisă și în consecință poate fi trasă la răspundere civilă și penală.



## PŘEKLAD PŮVODNÍHO NÁVODU K POUŽÍVÁNÍ

### KOTOUČOVÁ PILA

**58G488**



**POZOR: PŘED ZAHÁJENÍM POUŽÍVÁNÍ ELEKTRICKÉHO NÁŘADÍ SI PEČLIVĚ PŘEČTĚTE TENTO NÁVOD A USCHOVEJTE JEJ PRO POZDĚJŠÍ POTŘEBU.**

### PODROBNÉ BEZPEČNOSTNÍ POKYNY

#### PODROBNÉ BEZPEČNOSTNÍ POKYNY PRO POUŽÍVÁNÍ KOTO- UČOVÝCH PŘÍMOČÁRÝCH PIL BEZ ROZEVÍRACÍHO KLÍNU

##### Postup řezání



- a) **NEBEZPEČÍ:** Zabraňte kontaktu rukou s oblastí řezání a pilovým kotoučem. Druhou ruku mějte na pomocné rukojeti nebo na krytu motoru. Držte-li pilu oběma rukama, snižujete riziko poranění pilovým kotoučem.
- b) **Nesahejte rukou pod obráběný předmět.** Kryt vás nemůže chránit před otáčejícím se pilovým kotoučem pod obráběným předmětem.
- c) **Nastavte hloubku řezání podle tloušťky obráběného předmětu.** Doporučuje se, aby pilový kotouč vyzníval pod řezaný materiál na vzdálenost menší, než je výška zubu.
- d) **Nikdy řezaný materiál nedržte v rukou nebo na noze.** Přípevněte obráběný materiál k pevnému podstavci. Dobře přípevněte obráběného předmětu je důležité pro to, aby se zabránilo kontaktu s tělem, zaseknutí otáčejícího se pilového kotouču nebo ztrátě kontroly nad procesem řezání.
- e) **Během činnosti, při které může dojít ke kontaktu pilového kotouču s kabelem pod napětím nebo s napájecím kabelem pily, držte pilu za k tomu určený izolovaný povrch.** Kontakt kovových součástí elektrického nářadí s kabelem pod napětím může vést k zásahu elektrickým proudem.
- f) **Při podélném řezání vždy používejte pravítko pro podélné řezání nebo pravítko pro hrany.** Zlepšuje se tak přesnost řezání a snižuje se možnost zaseknutí otáčejícího se pilového kotouču.
- g) **Vždy používejte pilový kotouč s upínacími otvory se správnými rozměry.** Pilové kotouče, které nejsou kompatibilní s upevňovacím prvkem, mohou pracovat excentricky a vést ke ztrátě kontroly nad prováděnou činností.
- h) **K upevnění pilového kotouču nikdy nepoužívejte poškozené nebo nevhodné podložky či šrouby.** Podložky a šrouby pro upevnění pilového kotouču byly navrženy speciálně pro pilu, aby byla zaručena její optimální funkčnost a bezpečné používání.

##### Příchycí zpětného rázu a způsob, jak mu zabránit

- Zpětný ráz je náhle nadzvednutí pily a její přemístění v čáře řezu směrem k osobě obsluhující nářadí, jehož příčinou je zaseknutí nebo nesprávně vedený řezací kotouč.
- Pokud je řezací kotouč zaháknutý nebo zaseknutý ve šterbině, dojde k jeho zastavení a reakce motoru vede k prudkému pohybu pily směrem dozadu k osobě obsluhující nářadí.
- Je-li řezací kotouč zkřivený nebo nesprávně umístěný v řezaném prvku, mohou zuby řezacího kotouču po vynoření z materiálu narazit do horního povrchu řezaného materiálu, což vede k nadzvednutí řezacího kotouču a současně i pily a zpětnému rázu směrem k osobě obsluhující nářadí.

Ke zpětnému rázu dochází v důsledku nesprávného používání pily, nesprávného postupu nebo nevhodných provozních podmínek a lze mu zabránit pomocí vhodných bezpečnostních opatření.

- a) **Držte pilu pevně oběma rukama, s pažemi v takové poloze, aby vydržely sílu zpětného rázu.** Stůjte na jedné straně pily, ale ne v čáře řezu. Zpětný ráz může způsobit prudký pohyb pily směrem dozadu, ale osoba obsluhující nářadí může mít tento zpětný ráz pod kontrolou, pokud byla dodržena příslušná bezpečnostní opatření.
- b) **Pokud se pilový kotouč zasekává nebo je řezání z nějakého důvodu přerušované, pak uvolněte tlačítko zapínače a přidržete pilu nehybně v materiálu, dokud se pila zcela nezastaví.** Nikdy

se nepokoušejte odstranit pilový kotouč z řezaného materiálu ani pilu netahejte směrem dozadu, dokud se pilový kotouč pohybuje. Mohlo by dojít ke zpětnému rázu. Proveďte kontrolu a přijměte opatření za účelem odstranění zasekávání se pilového kotouču.

- c) **V případě opětovného spouštění pily v obráběném prvku vycentrujte pilový kotouč v řezu a zkontrolujte, zda nejsou zuby pilového kotouču zablokované v materiálu.** Pokud se pilový kotouč při opětovném spouštění pily zasekává, může dojít k jeho vysunutí nebo zpětnému rázu vzhledem k obráběnému prvku.
- d) **Velké desky přidržujte tak, aby bylo minimalizováno riziko zaseknutí a zpětného rázu pily.** Velké desky se pod vlastní vahou prohýbají. Po obou stranách pod deskou umístěte poblíž čáry řezu a okraje desky podpěry.
- e) **Nepoužívejte tupé nebo poškozené pilové kotouče.** Tupé nebo nesprávně nastavené zuby pilového kotouču vytvářejí úzký řez, který způsobuje nadměrné tření, zaseknutí pilového kotouču a zpětný ráz.
- f) **Před řezáním pevně nastavte svorky hloubky řezání a úhlu sklonu.** Měníte-li nastavení pily během řezání, může to vést k zaseknutí a zpětnému rázu.
- g) **Při hloubkovém řezání v dělicích stěnách postupujte s maximální opatrností.** Pilový kotouč může narazit na jiné předměty, které nejsou zvenku viditelné, což může způsobit zpětný ráz.

##### Funkce dolního krytu

- a. **Před každým použitím zkontrolujte dolní kryt, zda je nasazený správně.** Nepoužívejte pilu, pokud se dolní kryt nepohybuje volně a okamžitě se neuzavírá. Nikdy nepřipevňujte nebo nenechávejte dolní kryt v otevřené poloze. Pokud pilu náhodou upustíte, dolní kryt se může ohnout. Nadzvedněte dolní kryt pomocí odsunovacího úchytu a přesvědčte se, zda se volně pohybuje a nedotýká se pilového kotouču nebo jiných součástí zařízení pro každý nastavený úhel a hloubku řezání.
- b. **Zkontrolujte funkci pružiny dolního krytu.** Pokud kryt a pružiny nefungují správně, je třeba je před použitím opravit. Fungování dolního krytu může být zpomaleno v důsledku poškozených součástí, lepkavých usazenin nebo nánosů odpadů.
- c. **Ruční odsunutí krytu je přípustné pouze při speciálním řezání, jako je „hloubkové řezání“ a „kombinované řezání“.** Nadzvedněte dolní kryt pomocí odsunovacího úchytu. Když se pilový kotouč vnoří do materiálu, měl by se dolní kryt uvolnit. U jiných způsobů řezání se doporučuje samočinné fungování dolního krytu.
- d. **Před odložením pily na dílenský stůl nebo na podlahu vždy dbejte na to, aby dolní kryt zakrýval pilový kotouč.** Nezakryty rotující pilový kotouč způsobí, že se pila posouvá dozadu a řeže vše, co jí stojí v cestě. Je třeba zohlednit dobu potřebnou pro zastavení pilového kotouču po vypnutí.

##### Dodatečné bezpečnostní pokyny

##### Bezpečnostní opatření

- a) **Nepoužívejte poškozené nebo zdeformované pilové kotouče.**
- b) **Nepoužívejte brusné kotouče.**
- c) **Používejte pouze doporučené výrobce pilového kotouču, které splňují požadavky normy EN 847-1.**
- d) **Nepoužívejte pilové kotouče, které nemají zuby se zakončením ze slitinového karbidu.**
- e) **Prach pocházející z některých druhů dřeva může být pro vaše zdraví nebezpečný.** Přímý fyzický kontakt s prachem může způsobit alergické reakce a/nebo vyvolat respirační nemoci u osoby operátora nebo osob v okolí. Prach dubového nebo bukového dřeva je považován za karcinogenní, zvláště v kombinaci s látkami pro ošetření dřeva (impregnační nátěry na dřevo).
- f) **Používejte osobní ochranné prostředky, jako např.:**
  - chrániče sluchu, pro snížení rizika ztráty sluchu;
  - ochrana očí;
  - ochrana dýchacích cest, pro snížení rizika vdechnutí škodlivého prachu;



- rukavice pro manipulaci s pilovými kotouči a jinými drsnými a ostrými materiály (pilové kotouče držte pokud možno za otvor);

g) Při řezání dřeva připojte systém odvádění prachu.

## Bezpečný provoz

- Pilové kotouče vybírejte podle druhu řezaného materiálu.
- Nepoužívejte pilu k řezání jiných materiálů, než je dřevo nebo materiály na bázi dřeva.
- Pila se nesmí používat bez krytu nebo v případě, že je kryt zablokován.
- Podlaha v okolí zařízení by měla být dobře udržována a neměly by se na ní nacházet neupravené a vyčnívající předměty.
- Je třeba zajistit vhodné osvětlení pracoviště.
- Osoba obsluhující zařízení by měla absolvovat příslušné školení ohledně používání, provozu a obsluhy zařízení.
- Používejte výhradně ostré pilové kotouče.
- Dodržujte maximální rychlost vyznačenou na pilovém kotouči.
- Přesvědčte se, zda použité součásti jsou v souladu s doporučením výrobce.
- Během údržby odpojte pilu od napájení.
- Dojde-li při práci k poškození napájecího kabelu, neprodleně odpojte napájení. **NEDOTÝKEJTE SE NAPÁJECÍHO KABELU PŘED ODPJOJENÍM NAPÁJENÍ.**
- Pokud je pila vybavena laserem, nemějte laser za jiný typ a veškeré opravy proveďte v servisu. Nemiřte laserovým paprskem na lidi a na zvířata.
- Nepoužívejte tento nástroj ve stacionárním režimu. Není určen pro použití s řezacím stolem.
- Uchytěte obrobek na stabilním povrchu a zajistěte svorkou nebo svérákem, aby nedocházelo k přesouvání. Tento typ upnutý obrobek je bezpečnější než držení obrobku v ruce.
- Než nařadí odložit, počkejte, dokud se čepel úplně nezastaví. Rezná čepel se může zablokovat a způsobit ztrátu kontroly nad nářadím.

**POZOR!** Zařízení slouží k práci v uzavřených prostorech.

**Přes použití konstrukce z podstaty věci bezpečné, používání zajišťujících prostředků a dodatečných ochranných prostředků vždy existuje reziduální riziko poranění během práce.**

## KONSTRUKCE A POUŽITÍ

Kotoučová pila je ručním elektrickým nářadím s izolací II. třídy. Je poháněna jednofázovým komutátorovým motorem. Elektrické nářadí tohoto typu má široké využití při řezání dřeva a dřevu podobných materiálů odpovídajících velikosti zařízení. Nesmí se používat k řezání palivového dříví. Pokusy o použití pily k jiným než uvedeným účelům budou chápány jako použití v rozporu s určením. Používejte pilu pouze s vhodnými pilovými kotouči se zuby s destičkami ze slitutého karbidu. Kotoučová pila byla navržena pro lehké práce v servisních dílnách a pro provádění kutilských prací.

 Elektrické nářadí je nutno používat v souladu s jeho určením.

## POPIS STRAN S VYOBRAZENÍMI

Níže uvedená číselování se vztahuje k prvkům zařízení znázorněným na vyobrazeních v tomto návodu.

- hrdlo pro odvádění prachu
- horní kryt
- páčka dolního krytu
- otočný knoflík pro blokování rovnoběžného pravítka
- pracovní část pily
- pilový kotouč
- přírubová podložka
- upevňovací šroub pilového kotouče
- dolní kryt
- tláčítko pro blokování vřetené
- přední rukojeť
- páčka pro blokování hloubky řezání
- zapínač
- tláčítko pro blokování zapínače
- hlavní rukojeť

- kryt kartáče
- otočný knoflík pro blokování nastavení pracovní části
- indikace 0° pro řezání pod úhlem
- indikace 0° pro kolmé řezání

\* Skutečný výrobek se může lišit od vyobrazení.

## POPIS POUŽITÝCH GRAFICKÝCH OZNAČENÍ



POZOR



UPOZORNĚNÍ



MONTÁŽ / NASTAVENÍ



INFORMACE

## VYBAVENÍ A PŘÍSLUŠENSTVÍ

- Rovnoběžné pravítko - 1 ks
- Řezný kotouč - 2 ks
- Šestihranný klíč - 1 ks
- Přenosný kufrík - 1 ks

## PŘÍPRAVA K PRÁCI

### NASTAVENÍ HLOUBKY ŘEZÁNÍ



Hloubku řezání lze regulovat v rozsahu od 0 do 65 mm.

- Uvolněte páčku pro blokování hloubky řezání (12).
- Nastavte požadovanou hloubku řezání (pomocí stupnice).
- Zablokujte páčku pro blokování hloubky řezání (12) (obr. A).

### MONTÁŽ PRAVÍTKA PRO ROVNOBĚŽNÉ ŘEZÁNÍ



Při řezání materiálu na tenké kousky používejte rovnoběžné pravítko.

- Pravítko lze upevnit na pravé nebo levé straně elektrického nářadí.
- Povolte otočný knoflík pro blokování rovnoběžného pravítka (4).
- Vložte lištu rovnoběžného pravítka do dvou otvorů v pracovní části pily (5).
- Nastavte požadovanou vzdálenost (pomocí stupnice).
- Upevněte rovnoběžné pravítko otočným knoflíkem pro blokování rovnoběžného pravítka (4).

Rovnoběžné pravítko lze využít rovněž k řezání pod úhlem v rozsahu od 0° do 45°.



Za pilou v provozu se nikdy nesmí nacházet ruka nebo prsty. V případě zpětného nárazu může pila spadnout na ruku, což může vést k vážnému poranění.

### ODKLÁPĚNÍ DOLNÍHO KRYTU

Dolní kryt (9) pilového kotouče (6) se automaticky odsouvá při kontaktu s řezaným materiálem.

Pro jeho ruční odsunutí je třeba přemístit páčku dolního krytu (3).

### ODVÁDĚNÍ PRACHU

Kotoučová pila je vybavena hrdlem pro odvádění prachu (1), které umožňuje odvádění třísek a prachu vznikajících při řezání.

## PROVOZ / NASTAVENÍ

### ZAPÍNÁNÍ / VYPÍNÁNÍ



Síťové napětí musí odpovídat velikosti napětí uvedené na typovém štítku pily. Při spuštění pily držte oběma rukama, protože točivý moment motoru může vést k nekontrolovanému otočení elektrického nářadí.

Nezapomeňte, že se pohyblivé součásti pily po jejím vypnutí ještě po nějakou dobu otáčejí.



Pila je vybavena tlačítkem pro blokování zapínače (14), které ji zajišťuje proti náhodnému spuštění.

#### Zapínání:

- Stisknete tlačítko pro blokování zapínače (14) (obr. B).
- Stisknete tlačítko zapínače (13).

## Vypínání:

- Uvolněte stisk tlačítka zapínače (13).

## ŘEZÁNÍ



- Při zahajování činnosti pilu vždy pevně držte oběma rukama za obě rukojeti.
- Pilu zapínejte pouze v případě, že je oddálena od řezaného materiálu.
- Na pilu příliš netlačte, přítlak by měl být mírný a stálý.
- Po dokončení řezání vyčkejte, až se pilový kotouč zcela zastaví.
- Dojde-li k přerušení řezání před jeho dokončením, pak při pokračování v činnosti po spuštění pily nejprve vyčkejte, až pila dosáhne maximálních otáček, a poté opatrně vložte pilový kotouč do řezu v řezaném materiálu.

- Při řezání napříč vlákny materiálu (dřeva) se vlákna někdy nadzvedávají a odlamují (pomalým posouváním pily lze výskyt tohoto jevu minimalizovat).
- Přesvědčte se, zda se dolní kryt pohybuje do své krajní polohy.
- Před zahájením řezání se vždy přesvědčte, zda jsou páčka pro blokování hloubky řezání a otočný knoflík pro blokování nastavení pracovní části pily správně utažené.
- Při práci s pilou používejte výhradně pilové kotouče o správném vnějším průměru a průměru otvoru pro upnutí pilového kotouče.
- Rezaný materiál by měl být řádně připevněn.
- Širší stranu pracovní části pily umístěte na tu část materiálu, která nebude řezána.



**Materiál nevelkých rozměrů připevněte pomocí truhlářských svorek. Pokud se pracovní část pily nepřimístuje po obráběném materiálu, nýbrž je nadzvednutá, pak hrozí nebezpečí zpětného nárazu.**



**Správné upevnění řezaného materiálu a pevné držení pily poskytují plnou kontrolu nad prací elektrického nářadí, díky čemuž lze eliminovat nebezpečí poranění. Je zakázáno přidržovat krátké kusy materiálu rukou.**

## ŘEZÁNÍ POD ÚKOSEM



- Povolte otočný knoflík pro blokování nastavení pracovní části (17) (obr. C).
- Nastavte pracovní část pily pod požadovaným úhlem (od 0° do 45°) pomocí stupnice.
- Utáhněte otočný knoflík pro blokování nastavení pracovní části (17).



**Nezapomeňte, že při řezání pod úkosem hrozí větší nebezpečí zpětného nárazu (větší možnost zaseknutí pilového kotouče), proto je třeba dbát na to, aby pracovní část pily celou plochou přiléhala k obráběnému materiálu. Přemístuje pilu při řezání plynulým pohybem.**

## ŘEZÁNÍ SE ZAŘEZÁVÁNÍM DO MATERIÁLU



**Před zahájením seřizování odpojte pilu od napájení.**

- Nastavte požadovanou hloubku řezání podle tloušťky řezaného materiálu.
- Nakloňte pilu tak, aby přední hrana pracovní části pily byla opřena o materiál, který má být řezán, a aby se indikace 0° pro kolmé řezání nacházela na úrovni zamýšleného řezu.
- Po umístění pily na místo začátku řezu zvedněte dolní kryt (9) pomocí páčky dolního krytu (3) (pilový kotouč pily je nadzvednutý nad materiálem).
- Spusťte elektrické nářadí a vyčkejte, až pilový kotouč dosáhne plných otáček.
- Pomalu spouštějte pilu dolů tak, aby se pilový kotouč vnořil do materiálu (přední hrana pracovní části pily by se při tomto pohybu měla dotýkat povrchu materiálu).
- Když pilový kotouč začne řezat, uvolněte dolní kryt.
- Když se pracovní část pily dotkne materiálu celým povrchem, pokračujte v řezání a posunujte pilu směrem dopředu.
- Nikdy pilu neposouvejte dozadu, když se pilový kotouč otáčí, protože může dojít ke zpětnému nárazu.

- Při dokončování řezání se zařezáváním postupujte opačně - otáčejte pilu kolem místa kontaktu přední hrany pracovní části pily s obráběným materiálem.
- Po vypnutí pily vyčkejte, až se pilový kotouč zcela zastaví, a poté vyjměte elektrické nářadí z materiálu.
- V případě potřeby je nutno dokončit obrábění rohů pomocí listové nebo ruční pily.

## ŘEZÁNÍ NEBO ODŘEZÁVÁNÍ VELKÝCH KUSŮ MATERIÁLU



**Větší desky a prkna je třeba dobře podepřít, aby nedošlo k případnému prudkému pohybu pilového kotouče (zpětnému nárazu) v důsledku zaseknutí pilového kotouče v řezu v materiálu.**



- Desku nebo prkno podepřete poblíž místa řezání.
- Přesvědčte se, zda je pilový kotouč nastaven tak, aby nemohlo dojít k poškození pracovního stolu nebo podpěry během řezání.

## PÉČE A ÚDRŽBA



**Před zahájením jakýchkoliv činností spojených s instalací, seřizováním, opravami nebo údržbou je nutno vytáhnout zástrčku napájecího kabelu ze sítěvé zásuvky.**

- Dbejte na to, aby byly ventilační otvory v krytu pily vždy průchodné a bez nánosů prachu. V čistotě udržujte také veškeré ovládací prvky pily. V případě potřeby je očistěte štětcem. Neúčinnější je čištění stlačeným vzduchem. Při používání stlačeného vzduchu vždy noste uzavřené brýle na ochranu proti odpráskávajícímu povrchu a ochrannou masku. Při čištění nevklaďteje do ventilačních šterbin ostré předměty, např. šroubováky apod.
- K čištění nepoužívejte benzin, rozpouštědla nebo čisticí prostředky, které by mohly poškodit plastové součásti pily.
- Vyskytuje-li se na komutátoru motoru nadměrné jiskření, pak elektrické nářadí přestaňte používat a zanešte je do servisu.
- Při normálním provozu dochází po určité době ke ztupení pilového kotouče. Příznakem tuposti pilového kotouče je nutnost zvýšení přítlaku při posouvání pily během řezání. Zjistíte-li poškození pilového kotouče, neprodlénejte jej vyměňte.
- Pilový kotouč by měl být vždy ostrý.

## VÝMĚNA PILOVÉHO KOTOUČE



- Pomocí dodaného klíče odšroubujte upevňovací šroub pilového kotouče (8) otáčením směrem doleva.
- Aby se vřetení pily při odšroubovávání upevňovacího šroubu pilového kotouče neotáčelo, je třeba vřetení zablokovat tlačítkem pro blokování vřetení (10) (obr. D).
- Sejměte vnější přírubovou podložku (7).
- Pomocí páčky dolního krytu (3) přemístěte dolní kryt (9) tak, aby se co nejlépe zasunul do horního krytu (2) (současně zkontrolujte stav a funkci odtahovací pružiny dolního krytu).
- Vysuňte pilový kotouč šterbinou v pracovní části pily (5).
- Umístěte nový pilový kotouč tak, aby směr zubů pilového kotouče a na něm umístěné šípky plně odpovídaly směru šípky vyznačenému na dolním krytu.
- Zasuňte pilový kotouč šterbinou do pracovní části pily a namontujte jej na vřetení. Postupujte při tom v opačném pořadí než při demontáži.



**Je třeba dbát na to, aby zuby namontovaného pilového kotouče směřovaly správným směrem. Směr otáčení vřetení elektrického nářadí je zřetelně šípkou na krytu pily.**

## VÝMĚNA UHLÍKOVÝCH KARTÁČŮ



**Opotřebované (kratší než 5 mm), spálené nebo prasklé uhlíkové kartáče motoru je třeba neprodleně vyměnit. Vždy je třeba vyměnit současně oba kartáče.**

- Odšroubujte kryty kartáčů (16) (obr. E).
- Vyměňte opotřebované kartáče.
- Odstraňte případný uhlíkový prach pomocí stlačeného vzduchu.
- Vložte nové uhlíkové kartáče (obr. F) (kartáče by měly jít volně zasunout do držáků kartáčů).
- Namontujte kryty kartáčů (16).

 Po provedení výměny kartáčů elektrické nářadí spusťte bez zatížení a vyčkejte chvíli, až se kartáče přizpůsobí komutátoru motoru. Uhlíkové kartáče smí vyměňovat pouze kvalifikovaná osoba za použitých originálních dílů.

 Veškeré závady je nutno nechat odstranit u autorizovaného servisu výrobce.

## TECHNICKÉ PARAMETRY

### JMENOVITÉ ÚDAJE

Kotoučová pila		
Parametr	Hodnota	
Napájecí napětí	230 V AC	
Napájecí kmitočet	50 Hz	
Jmenovitý výkon	1200 W	
Otáčky vřetene bez zatížení	5500 min <sup>-1</sup>	
Rozsah řezání pod úkosem	0° - 45°	
Vnější průměr pilového kotouče	185 mm	
Průměr otvoru pilového kotouče	20 mm	
Maximální tloušťka řezaného materiálu	v pravém úhlu	65 mm
	pod úkosem (45°)	43 mm
Třída ochrany	II	
Hmotnost	3,8 kg	
Rok výroby	2023	

### ÚDAJE O HLUKU A VIBRACÍCH

Hladina akustického tlaku:  $L_{pA} = 92,1 \text{ dB(A)}$   $K = 3 \text{ dB(A)}$

Hladina akustického výkonu:  $L_{wA} = 103,1 \text{ dB(A)}$   $K = 3 \text{ dB(A)}$

Hodnota zrychlení vibrací:  $a_{h1} = 2,092 \text{ m/s}^2$   $K=1,5 \text{ m/s}^2$

## OCHRANA ŽIVOTNÍHO PROSTŘEDÍ



Elektricky napájené výrobky nevyhazujte spolu s domácím odpadem, nýbrž odevzdejte je k likvidaci v příslušných závodch pro zpracování odpadu. Informace ohledně likvidace Vám poskytne prodejce nebo místní úřady. Použitá elektrická a elektronická zařízení obsahují látky škodlivé pro životní prostředí. Nerecyklovatelná zařízení představují potenciální nebezpečí pro životní prostředí a zdraví osob.

\* Právo na provádění změn je vyhrazeno.

„Grupa Topex Spółka z ograniczoną odpowiedzialnością“ Spółka komandytowa se sídlem ve Varšavě, na ul. Pograniczna 2/4 (dále jen: „Grupa Topex“) informuje, že veškerá autorská práva k obsahu tohoto návodu (dále jen: „návod“), včetně jím. textu, použitých fotografií, schémat, výkresů a také jeho uspořádání, náleží výhradně firmě Grupa Topex a jsou právně chráněna podle zákona ze dne 4. února 1994, o autorských právech a právech příbuzných (sborik zákonů z roku 2006 č. 90 položka 631 s pozdějšími změnami). Kopírování, zpracování, zveřejňování či modifikování celého návodu jakož i jeho jednotlivých částí pro komerční účely bez písemného souhlasu firmy Grupa Topex je přísně zakázáno a může mít za následek občanskoprávní a trestní stíhání.



## PREKLAD PŮVODNÉHO NÁVODU NA POUŽITIE

### OKRUŽNÁ PÍLA 58G488

 UPOZORNĚNIE: SKÓR, AKO PRÍSTÚPITE K POUŽIVANIU ELEKTRICKEJ NÁRÁDIA, POZORNE SI PREČÍTAJTE TENTO NÁVOD A USCHOVAJTE HO NA NESKOŘŠIE POUŽITIE.

## PODROBNÉ BEZPEČNOSTNÉ PREDPISY

### DETAILNÉ BEZPEČNOSTNÉ PREDPISY PRE PRÁCU S KOTUČOVÝMI PÍLAMI BEZ ROZTAHOVACIEHO KLINA

#### Postup rezania

-  **NEBEZPEČENSTVO:** Ruky držte v bezpečnej vzdialenosti od priestoru rezania a pilového kotúča. Druhú ruku majte položenú na pomocnej rukoväti alebo na kryte motora. Ak pílú držite oboma rukami, znižuje sa riziko zranenia pilovým kotúčom.
- Pod obrábaný predmet nesiahajte rukou. Kryt vás nemôže ochrániť pred otáčajúcim sa pilovým kotúčom pod obrábaným predmetom
- Hĺbku rezania nastavte podľa hrúbky obrábaného predmetu. Pri rezaní by mal pilový kotúč vyčnievať spod rezaného materiálu menej

ako na výšku zuba.

- Rezaný predmet nikdy nedrže v rukách a nekladte si ho krížom cez nohu. Obrábaný predmet upevnite do spoľahlivého podstavca. Správne upevnenie obrábaného predmetu je dôležité preto, aby ste sa vyhlížli ohrozeniu obsluhujúcej osoby, zaseknutiu otáčajúceho sa pilového kotúča alebo straty ovládania rezania.
- Pri práci, pri ktorej sa otáčajúci pilový kotúč môže dostať do kontaktu s vodičmi pod napätím alebo s napájacím káblom, držte pílú za izolovaný povrch určený na tento cieľ. Kontakt kovových súčiastok elektrického náradia s „vodičmi pod napätím“ môže spôsobiť zasiahanie obsluhujúcej osoby elektrickým prúdom.
- Pri pozdĺžnom rezaní vždy používajte pozdĺžne pravítko alebo rovnú vodiacu lištu. Týmto spôsobom zvýšite presnosť rezania a znížite možnosť zaseknutia otáčajúceho sa pilového kotúča.
- Vždy používajte pilový kotúč so správnymi rozmermi upevňovacích otvorov. Pilové kotúče s otvormi, ktoré nezodpovedajú montážnemu otvoru, sa môžu otáčať excentricky, čo spôsobí stratu ovládateľnosti náradia.
- Na upevnenie pilového kotúča nikdy nepoužívajte poškodené alebo nesprávne podložky alebo skrutky. Podložky a upevňovacie skrutky boli skonštruované špeciálne pre túto pílú, aby zaručili jej optimálnu prevádzku a bezpečnosť pri práci.

#### Príčiny spätného odrazu a zabránenie jeho vzniku.

- Spätňý odraz je náhle zdvihnutie píly a jej výstriedenie smerom k obsluhujúcej osobe v línii rezania spôsobené zaseknutým alebo nesprávne vedeným pilovým kotúčom.
- Keď sa pilový kotúč zachytí alebo zasekne v záreze, pilový kotúč sa zastaví a reakcia motora spôsobí prudký pohyb píly dozadu, v smere obsluhujúcej osoby.
- Ak je pilový kotúč vykrivený alebo je zle umiestnený v rezanom materiáli, zuby pilového kotúča môžu po výstupe z materiálu narážať do horného povrchu rezaného materiálu, čo spôsobí nadvihnutie pilového kotúča a píly a odraz smerom k obsluhujúcej osobe.

Spätňý odraz je výsledkom nesprávnej práce s pílou, nesprávných pracovných postupov alebo prevádzkových podmienok a dá sa mu vyhnúť prijatím príslušných bezpečnostných opatrení.

- Pílu držte silne obidvoma rukami a ramená majte v takej polohe, aby ste boli pripravení kompenzovať silu spätného odrazu. Postavte sa tak, aby ste stáli z jednej strany píly, ale nie v línii rezania. Spätňý odraz môže spôsobiť prudký pohyb píly smerom dozadu, ale pri dodržaní uvedených pokynov môže obsluhujúca osoba silu spätného odrazu minimalizovať.
- Ak dôjde k zaseknutiu pilového kotúča alebo z nejakého dôvodu dôjde k prerušeniu rezania, uvoľnite hlavný spínač a pílu držte bez pohybu v rezanom materiáli, kým sa pilový kotúč úplne nezastaví. Pokiaľ je pilový kotúč v pohybe, v žiadnom prípade sa nepokúšajte vytiahnuť pilový kotúč z rezaného materiálu ani ťahať pílu dozadu, pretože by mohlo dôjsť k spätnému odrazu. Skontrolujte situáciu a vykonajte kroky na odstránenie príčiny zasekávania pilového kotúča.
- Ak znova začínate rez v rezanom materiáli, zarovnajete pilový kotúč v záreze a skontrolujte, či nie sú zuby pilového kotúča zablokované v rezanom materiáli. Ak po opätovnom zapnutí píly dôjde k zaseknutiu zubov pilového kotúča, môže dôjsť k vysunutiu píly alebo k spätnému odrazu vo vzťahu k obrábanému materiálu.
- Veľké dosky materiálu si vždy dobre podoprite, aby ste minimalizovali riziko zaseknutia kotúča a riziko spätného odrazu. Veľké dosky majú posobením vlastnej hmotnosti tendenciu prehybať sa. Podpery musia byť umiestnené pod dosku na obidvoch stranách v blízkosti línie rezu a v blízkosti okraja dosky.
- Nepoužívajte tupé alebo poškodené pilové kotúče. Neostre alebo nesprávne nastavené zuby pilového kotúča vytvárajú úzky rez, čo spôsobuje nadmerné trenie, zasekavanie kotúča a spätné odrazy.
- Švorky hĺbky rezu a uhla sklonu musia byť pred začatím rezania riadne utiahnuté. Ak sa počas plnenia menia nastavenia píly, môže dôjsť k zaseknutiu pilového kotúča alebo k spätnému odrazu.
- Ak robíte zárezy do priečok, zachovávajte mimoriadnu opatnosť. Pilový kotúč môže prerezať objekty, ktoré nevidíte, a spôsobí spätný odraz.

## Funkcie spodného krytu

- a) Pred každým použitím skontrolujte, či je spodný kryt správne uzavretý. Ak sa spodný kryt voľne nepohybuje a ak sa okamžite nezavrtáva, s pilou nepracujte. Spodný kryt nikdy nepripevňujte ani nenechávajte v otvorenej polohe. V prípade náhodného pádu pily môže dôjsť k ohnitiu spodného krytu. Spodný kryt zdvihnite pomocou odťahovacej rukoväte a uistite sa, či sa voľne pohybuje a či sa pri akomkoľvek nastavení uhla a hĺbky rezu nedotýka rezného kotúča alebo inej časti zariadenia.
- b) Skontrolujte funkciu pružiny spodného krytu. Ak kryt a pružina nepracujú správne, musí sa pred začatím práce vykonať ich oprava. Pohyb spodného krytu môže byť pomalý v dôsledku poškodených častí, lepkavých usadenín alebo nahromadených nečistôt.
- c) Spodný kryt môže byť ručne vysunutý iba pri špeciálnych rezoch, ako sú „hlbkové zárezy“ a „zložené rezy“. Spodný kryt zdvihnite pomocou odťahovacej rukoväte a keď pilový kotúč vnikne do materiálu, spodný kryt uvoľnite. Pri všetkých ostatných typoch rezov by mal spodný kryt pracovať automaticky.
- d) Vždy dbajte na to, aby pred odložením pily na pracovný stôl alebo na podlahu bol rezný kotúč zakrytý spodným krytom. Odkrytý otáčajúci sa pilový kotúč spôsobí pohyb pily dozadu a rezanie všetkého, čo sa nachádza v dráhe jej pohybu. Nezabúdajte na to, že po vypnutí hlavného spínača chvíľu trvá, než dôjde k úplnému zastaveniu pilového kotúča.

## Dodatocné bezpečnostné pokyny

### Preventívne opatrenia

- a) Nepoužívajte poškodené alebo zdeformované pilové kotúče.
- b) Nepoužívajte brusne kotúče.
- c) Používajte iba pilové kotúče odporúčané výrobcom, ktoré spĺňajú požiadavky normy EN 847-1.
- d) Nepoužívajte pilové kotúče, ktoré nemajú zuby s doštičkami zo spekaných karbidov.
- e) Prach pochádzajúci z niektorých druhov dreva môže byť zdraviu nebezpečný. Priamy fyzický kontakt s prachom môže vyvolať alergické reakcie a/alebo choroby dýchacích ciest obsluhujúcej osoby alebo okolostojacích osôb. Prach z dubového alebo bukového dreva sa považuje za karcinogénny, najmä v súčinnosti s látkami na obrábanie dreva (impregnáty na drevo).
- f) Používajte prostriedky osobnej ochrany ako napríklad:
  - chrániče sluchu, aby ste obmedzili riziko poškodenia sluchu;
  - ochranu očí;
  - ochranu dýchacích ciest, aby ste znížili riziko vdychnutia nebezpečného prachu;
  - rukavice na obsluhu pilových kotúčov a iných drsných a ostrých materiálov (pilové kotúče by sa mali držať za otvor vždy, keď je to možné);
- g) Pri rezaní dreva zapojte systém odvádzania prachu.

### Bezpečná práca

- a) Zvoľte si pilový kotúč, ktorý je primeraný vzhľadom na druh materiálu, ktorý plánujete rezat.
- b) Pílu nepoužívajte na rezanie iných materiálov, ako je drevo alebo materiály na báze dreva.
- c) Nepoužívajte pílu bez krytu alebo vtedy, keď je kryt zablokovaný.
- d) Podlaha v okolí pracovného priestoru by mala byť dobre udržiavaná bez uvoľnených materiálov a vycnievajúcich častí.
- e) Zabezpečte primerané osvetlenie pracovného priestoru.
- f) Pracovník obsluhujúci zariadenie by mal byť primerane vyškolený v oblasti používania a obsluhy zariadenia a práci s ním.
- g) Používajte výlučne nabrúsené pilové kotúče.
- h) Venujte pozornosť maximálnej rýchlosti uvedenej na pilovom kotúči.
- i) Ubezpečte sa, že použité súčiastky sú v súlade s pokynmi výrobcu.
- j) Počas údržby pily odpojte od napájania.
- k) Ak sa počas práce poškodí napájací kábel, okamžite odpojte napájanie. NEDOTÝKAJTE SA NAPÁJACIEHO KÁBLA PRED

## ODPOJENÍM NAPÁJANIA.

- l) Ak je píla vybavená laserom, nie je dovolené vymieňať laser za iný typ. Všetky opravné práce musí vykonávať servis. Laserový lúč nesmerujte na ľudí ani zvieratá.
- m) Tento nástroj nepoužívajte v stacionárnom režime. Nie je určený na používanie za stolom na rezanie.
- n) Obrábaný materiál upevnite na stabilnom povrchu a zaistite ho svorkou alebo zverákom, aby ste zabránili posúvaniu. Tento druh upevnenia obrábaného predmetu je bezpečnejší ako držanie predmetu v ruke.
- o) Skôr, ako odložíte náradie, počkajte, kým sa čepeľ úplne zastaví. Rezná čepeľ sa môže zatať a znemožniť ovládanie nástroja.

## POZOR! Zariadenie slúži na prácu v interiéri.

Napriek použitiu vo svojej podstate bezpečnej konštrukcie, používaniu bezpečnostných prostriedkov a dodatočných ochranných prostriedkov vždy existuje minimálne riziko úrazov pri práci.

## KONŠTRUKCIA A POUŽITIE

Okružná píla je elektrickým náradím ručného typu s izoláciou 2. triedy. Náradie je poháňané jednofázovým komutátorovým motorom. Elektrické náradia tohto typu majú široké použitie pri rezaní dreva a materiálov na báze dreva, ktorých veľkosť zodpovedá rozmerom zariadenia. Nepoužívajte ju na pílenie palivového dreva. Pokusy použiť pílu na iné ciele, ako je uvedené, budú považované za nevhodné používanie. Pílu používajte výhradne s primeranými reznými kotúčmi so zubami s doštičkami zo spekaného karbidu. Okružná píla bola navrhnutá na ľahké práce v obslužných dielňach ako aj na samostatné domáce majstrovanie.



**Elektrické náradie nepoužívajte v rozpore s jeho určením.**

## VYSVETLVKY KU GRAFICKEJ ČASŤI

Nižšie uvedené číslovanie sa vzťahuje na súčasti zariadenia zobrazené v grafickej časti tohto návodu.

1. Hrdlo na odvádzanie prachu
2. Vrchný kryt
3. Páčka spodného krytu
4. Ovládacie kolesko blokovania paralelného vodidla
5. Pátka pily
6. Rezný kotúč
7. Manžetová podložka
8. Upevňovacia skrutka rezného kotúča
9. Spodný kryt
10. Aretačné tlačidlo vretena
11. Predná rukoväť
12. Páčka blokovania hĺbky rezu
13. Spinač
14. Tlačidlo blokovania spínača
15. Hlavná rukoväť
16. Kryt kefy
17. Nastavovacia skrutka pátky pily
18. Značka 0° pre šikmé rezy
19. Značka 0° pre priame rezy

\* Obrázok a výrobok sa nemusia úplne zhodovať.

## VYSVETLVKY POUŽITÝCH GRAFICKÝCH ZNAČIEK



POZOR



UPOZORNENIE



MONTÁŽ/NASTAVENIA



INFORMÁCIA

## VYBAVENIE A PRÍSLUŠENSTVO

- |                      |        |
|----------------------|--------|
| 1. Paralelné vodidlo | - 1 ks |
| 2. Rezný kotúč       | - 2 ks |
| 3. Hexagonálny kľúč  | - 1 ks |
| 4. Prenosný kufřík   | - 1 ks |

## PRED UVEDENÍM DO PREVÁDZKY

### NASTAVENIE HLĚBKY REZANIA

- Hĺbkou rezu možno regulovať v rozpätí od 0 do 65 mm.
- Uvoľnite páčku blokovania hĺbky rezu (12).
- Nastavte požadovanú hĺbkou rezu (pomocou stupnice).
- Zablokujte páčku blokovania hĺbky rezu (12) (obr. A).

### MONTÁŽ PARELÉNEHO VODIDLA

- Pri rezaní materiálu na úzke kúsky používajte paralelné vodidlo. Vodidlo môže byť upevnené z pravej alebo ľavej strany náradia.
- Uvoľnite ovládacie koliesko blokovania paralelného vodidla (4).
- Vložte lištu paralelného vodidla do obidvoch otvorov v pätky píly (5).
- Nastavte požadovanú vzdialenosť (pomocou stupnice).
- Upevnite paralelné vodidlo pomocou ovládacieho kolieska paralelného vodidla (4).

Paralelné vodidlo možno použiť aj na rezanie pod uhlom v rozpätí od 0° do 45°.

- V žiadnom prípade za pracujúcu pílu neumiestňujte ruku alebo prsty. V prípade, že by došlo k spätnému rázu, píla môže spadnúť na ruku, čo môže spôsobiť vážne zranenie.

### VYCHÝLOVANIE SPODNÉHO KRYTŮ

Spodný kryt (9) rezného kotúča (6) podlieha automatickému vychýlovaniu v závislosti od kontaktu s rezaným materiálom.

Na jeho ručné odsúvanie presuňte páčku spodného krytu (3).

### ODVÁDZANIE PRACHU

Kotúčová píla je vybavená hrdlom na odvádzanie prachu (1), ktoré umožňuje odvádzanie pilín a prachu vznikajúcich pri rezaní.

## PRÁCA / NASTAVENIA

### ZAPÍNANIE / VYPÍNANIE

- Napätie v sieti musí vyhovovať veľkosti napätia uvedenej na popisnej tabuľke píly. Pri uvádzaní píly do chodu držte pílu obidvoma rukami, vzhľadom na to, že moment otáčania motora môže spôsobiť nekontrolovateľný obrat elektrického náradia.

Nezabúdajte na to, že po vypnutí píly jej pohyblivé časti ešte istý čas rotujú.

- Píla je vybavená tlačidlom blokovania spínača (14), ktoré zabraňuje náhodnému uvedeniu prístroja do chodu.

#### Zapínanie:

- Stlačte tlačidlo blokovania spínača (14) (obr. B).
- Stlačte tlačidlo spínača (13).

#### Vypínanie:

- Uvoľnite tlak na tlačidlo spínača (13).

### REZANIE

- Keď začínate prácu, vždy držte pílu pevne oboma rukami a použite obidve rukoväte.
- Pílu zapínajte iba vtedy, keď je v bezpečnej vzdialenosti od materiálu, ktorý plánujete rezať.
- Netlačte na pílu príliš silne, vyvíjajte na ňu mierny, plynulý tlak.
- Po skončení rezania počkajte, kým sa okružná píla úplne zastaví.
- Ak rezanie prerušíte pred plánovaným ukončením, predtým, ako sa pustíte do pokračovania, uveďte pílu do prevádzky a chvíľu počkajte, kým dosiahne svoju maximálnu rýchlosť otáčania a potom opatrne vložte rezný kotúč do zárezu v rezanom materiáli.
- Pri rezaní naprieč cez vlákna materiálu (dreva) majú niekedy vlákna tendenciu dvíhať sa smerom hore a odštiepovať sa (posuv píly malou rýchlosťou minimalizuje vznik tejto tendencie).
- Uistite sa, či sa spodný kryt pri svojom pohybe dostáva do krajnej polohy.
- Skôr, ako pristúpite k rezaniu, uistite sa, či je páčka blokovania hĺbky rezu a nastavovacia skrutka pätky píly správne utiahnutá.
- Na prácu s pílou používajte výhradne rezné kotúče s primeranou

veľkosťou vonkajšieho priemeru a priemeru upínacieho otvoru rezného kotúča.

- Rezaný materiál by mal byť spoľahlivo upevnený.
- Širšiu časť pätky píly umiestňujte na tej časti materiálu, ktorú neplánujete odrezat.



Ak má materiál malé rozmery, znehybnite ho pomocou stolárskych zvierok. Ak sa pätky píly nepresúva po obrábanom materiáli, ale je dvíhaná, vzniká nebezpečenstvo spätného rázu.



Správne znehybnenie rezaného materiálu a pevné držanie píly zabezpečujú úplnú kontrolu nad prácou elektrického náradia, čo umožňuje vyhnúť sa riziku zranenia. Nepokozujte sa pridrievat krátko kúsky rezného materiálu rukou.

### ŠÍKMÝ REZ

- Uvoľnite nastavovaciu skrutku pätky (17) (obr. C).
- Nastavte pätku píly do požadovaného uhla (od 0° do 45°) pomocou stupnice.
- Utiahnite nastavovaciu skrutku pätky (17).



Nezabúdajte, že pri šikmom reze hrozí väčšie nebezpečenstvo vzniku spätného rázu (väčšia možnosť zaseknutia rezného kotúča), preto treba venovať mimoriadnu pozornosť tomu, aby pätky píly celou plochou priliehala k obrábanému materiálu. Rezanie vykonávajte plynulým pohybom.

### ZAREZÁVANIE DO MATERIÁLU



Skôr, ako pristúpite k nastavovaniu, odpojte pílu od napájania

- Nastavte požadovanú hĺbkou zodpovedajúcu hrúbke prerézavaného materiálu.
- Naklňte pílu tak, aby predný okraj pätky píly bol opretý o materiál, ktorý plánujete rezať a značka 0° pre priame rezy sa nachádzala v línii plánovaného rezania.
- Keď umiestnite kotúč píly na miesto, kde chcete začať rezať, zdvihnite spodný kryt (9) pomocou päčky spodného krytu (3) (rezný kotúč píly má byť zdvihnutý nad materiálom).
- Elektrické náradie uveďte do chodu a počkajte, kým rezný kotúč dosiahne najvyššiu rýchlosť otáčania.
- Postupne spúšťajte pílu a zahľbnite rezný kotúč do materiálu (pri tomto pohybe by sa mal predný okraj pätky píly dotýkať povrchu materiálu).
- Keď rezný kotúč začne rezať, spustíte spodný kryt.
- Keď sa pätky píly celou plochou dotkne materiálu, pokračujte v rezaní a presúvajte pílu dopredu.
- Nikdy pílu s rotujúcim rezným kotúčom neposúvajte dozadu, pretože tu hrozí nebezpečenstvo vzniku spätného rázu.
- Zarezávanie ukončíte opätným spôsobom, ako ste ho začali – otočte pílu okolo línie dotyku predného okraja pätky píly s obrábaným materiálom.
- Po vypnutí píly počkajte, kým sa rezný kotúč úplne zastaví a až potom vysuňte náradie z materiálu.
- Ak je to potrebné, obrábanie rohov ukončíte pomocou priamočiarej alebo pomocou ručnej píly.

### REZANIE ALBO ODREZÁVANIE VEĽKÝCH KUSOV MATERIÁLU



Pri prerézávaní väčších platní materiálu alebo dosiek ich primerane podprite, aby ste sa vyhli prípadnému vytrhnutiu rezného kotúča (spätný ráz), v dôsledku zaseknutia rezného kotúča v záreze v materiáli.



Podprite platňu alebo dosku v blízkosti miesta prerézania.



Uistite sa, či umiestnenie rezného kotúča zaručuje, že nedôjde k poškodeniu pracovného stola alebo podpory pri vykonávaní rezania.

## OŠETROVANIE A ÚDRŽBA



Skôr, ako začnete akúkoľvek činnosť súvisiacu s inštaláciou, nastavovaním, opravou alebo údržbou, vyberte konektor napájacieho kábla zo sieťovej zásuvky.

- Dbajte na to, aby vetracie otvory v kryte píly boli vždy priepustné a bez usadeného prachu. Takisto by mali byť čisté aj všetky

nastavovacie časti pily. Ak je to potrebné, čistite ich pomocou štetca. Najúčinnšie čistenie zaručuje použitie stlačeného vzduchu. Pri použití stlačeného vzduchu vždy používajte chrániče očí a ochrannú masku. Nie je dovolené čistiť vetracie otvory tak, že do nich budete vsúvať ostré telesá ako skrutkovače a podobne.

- Na čistenie nepoužívajte benzin, rozpúšťadlo alebo čistiace prostriedky, ktoré by mohli poškodiť časti pily z plastických hmôt.
- V prípade vzniku nadmerného iskrenia na komutátore motora elektrické náradie vyradte z prevádzky a pošlite do servisnej dielne.
- Pri normálnom používaní sa po istom čase rezný kotúč otupí. Príznakom otupenia rezného kotúča je potreba zvýšenia tlaku pri posúvaní pily pri rezaní. Ak skonstatujete poškodenie rezného kotúča, okamžite ho vymeňte.
- Rezný kotúč musí byť vždy ostrý.

## VÝMENA REZNEHO KOTÚČA



- Pomocou kľúča, ktorý je súčasťou príslušenstva, odskrutkujte upevňovacie skrutku rezného kotúča (8), otáčaním kľúčom dolava.
- Aby ste sa vyhlí otáčaním vretena pily, pri odskrutkovaní upevňovacej skrutky rezného kotúča zablokujte vreteno aretačným tlačidlom vretena (10) (obr. D).
- Odmontujte vonkajšiu maňzetovú podložku (7).
- Pomocou páčky spodného krytu (3) presuňte spodný kryt (9) tak, aby sa čo najviac skryl vo vrchnom kryte (2) (vtedy skontrolujte stav a fungovanie pružiny na odťahovanie spodného krytu).
- Vsuňte rezný kotúč cez štrbinu v pätké pily (5).
- Založte nový rezný kotúč v polohe, v ktorej sa bude úplne zhodovať nastavenie zubov rezného kotúča a na ňom umiestnenej šípky so smerom, ktorý ukazuje šípka, ktorá sa nachádza na spodnom kryte.
- Vsuňte rezný kotúč cez štrbinu v pätké pily a namontujte ho na vreteno tak, že budete postupovať v opačnom poradí ako pri demontáži.



Dbajte na to, aby ste rezný kotúč namontovali so zubami nastavenými správnym smerom. Smer otáčania vretena elektrického náradia ukazuje šípka na kryte pily.

## VÝMENA UHLÍKOVÝCH KEFIEK



- Opatrované (kratšie ako 5 mm), zhorené alebo prasknuté uhlíkové kefy motora treba okamžite vymeniť. Vždy sa súčasne vymieňajú obidve kefy.
- Odkrúťte kryty kefie (16) (obr. E).
- Vyberte opotrebované kefy.
- Pomocou stlačeného vzduchu odstráňte prípadný uhlíkový prach.
- Založte nové uhlíkové kefy (obr. F) (kefy by sa mali voľne zasunúť na držiaky).
- Založte kryty kefie (16).



Po dokončení výmeny kefie uveďte elektrické náradie do pohybu naprázdno a chvíľu počkajte, kým sa kefy prispôbia komutátoru motora. Výmenu uhlíkových kefie zverte výhradne kvalifikovanej osobe pri použití originálnych súčiastok.



Akékoľvek poruchy musia byť odstránené autorizovaným servisom výrobcu.

## TECHNICKÉ PARAMETRE

### MENOVITÉ ÚDAJE

Okružná píla		
Parameter	Hodnota	
Napájacie napätie	230 V AC	
Frekvencia napájania	50 Hz	
Nominálny výkon	1200 W	
Počet otáčok vretena pri behu naprázdno	5500 min <sup>-1</sup>	
Rozsah šikmého rezania	0° - 45°	
Vonkajší priemer rezného kotúča	185 mm	
Priemer otvoru rezného kotúča	20 mm	
Maximálna hrúbka rezaného materiálu	Pri kolmom rezaní	65 mm
	Pri šikmom rezaní (45°)	43 mm

Ochranná trieda	II
Hmotnosť	3,8 kg
Rok výroby	2023

### ÚDAJE VÝKŮJACE SA HLUČNOSTI A VIBRÁCIÍ

Hladina akustického tlaku:  $L_{p_a} = 92,1 \text{ dB(A)}$   $K = 3 \text{ dB(A)}$   
 Hladina akustického výkonu:  $L_{W_a} = 103,1 \text{ dB(A)}$   $K = 3 \text{ dB(A)}$   
 Hodnota zrýchlení vibrácií:  $a_h = 2,092 \text{ m/s}^2$   $K = 1,5 \text{ m/s}^2$

## OCHRANA ŽIVOTNÉHO PROSTREDIA



Výrobky napájané elektrickým prúdom sa nesmú likvidovať spoločne s domovým odpadom, ale majú byť odovzdané na recykláciu na určenom mieste. Informáciu o súžití poskytne predajca výrobku alebo miestne orgány. Opatrované elektrické a elektronické zariadenia obsahujú látky negatívne pôsobiace na životné prostredie. Zariadenia, ktoré nie je odovzdané na recykláciu, predstavuje možnú hrozbu pre životné prostredie a ľudské zdravie.

\* Právo na zmenu je vyhradené.

„Grupa Topeck Spółka z ograniczoną odpowiedzialnością“ Spółka komandytowa so sídlom vo Varšave, ul. Pograniczna 2/4 (ďalej iba „Grupa Topeck“) informuje, že všetky autorské práva k obsahu tohto návodu (ďalej iba „Návod“), v rámci toho okrem iného k jeho textom, uvedeným fotografiam, obrázkom a k jeho štruktúre, patria výhradne spoločnosti Grupa Topeck a podliehajú právnej ochrane podľa zákona zo dňa 4. februára 1994. O autorstve a obdobiach právach (tj. Dz. U. 2006 Nr 90 Poz 631 v znení neskorších zmien). Kopírovanie, spracovávanie, publikovanie, úprava tohto Návodu ako celku alebo jeho jednotlivých častí na komerčné účely, bez písomného súhlasu spoločnosti Grupa Topeck, je prísne zakázané a môže mať za následok občianskoprávne a trestnoprávne dôsledky.

## SL PREVOD IZ VIRNIH NAVODIL KROŽNA ŽAGA 58G488



POZOR: PRED PRIČETKOM UPORABE ELEKTRICNEGA ORODJA JE TREBA POZORNO PREBRATI TA NAVODILA IN JIH SHRANITI ZA NADALJNJO UPORABO.

### SPECIFIČNI VARNOSTNI PREDPISI

#### SPECIFIČNA VARNOSTNA NAVODILA ZA UPORABO KROŽNIH ŽAG BREZ CEPILNEGA KLINA

Postopek rezanja



- NEVARNO!** Roke držite stran od območja rezanja in žaginega lista. Drugo roko držite na pomožnem ročaju ali na ohišju motorja. Če z obema rokama držite žago, se zmanjša tveganje poškodb z žaginim listom.
- Z roko ne segajte pod obdelovani predmet. Zaščitite vas pod obdelovanim predmetom ne bo obvarovala pred žaginim listom.
- Nastavite globino reza v skladu z debelino obdelovanega predmeta. Priporočljivo je, da žagin list manj kot za višino zoba moli izpod rezanega materiala.
- Obdelovanega predmeta nikoli ne držite v rokah ali na nogi. Obdelovani predmet pričvrstite v trdno stalo. Dobra pričvrstitev obdelovanega predmeta je pomembna, da ne bi prišlo do nevarnega stika s telesom, zagoditve vrtečega žaginega lista ali izgube nadzora nad rezanjem.
- Žago med delom držite za zato namenjene izolirane površine; pri delu lahko pride do stika med obračajočim se žaginim listom in kablom pod napetostjo ali napajalnim kablom žage. V primeru, da pride do stika kovinskih delov električnega orodja s kablom pod napetostjo, lahko pride do električnega udara na uporabniku.
- Med vzdolžnim rezanjem je treba vedno uporabljati vodilo za vzdolžno rezanje ali vodilo za robove. To izboljša natančnost reza in zmanjša možnost zagoditve obračajočega se žaginega lista.
- Vedno uporabljajte žagin list pravilnih dimenzij za vpenjalno odprtino. Žagini listi, ki ne ustrezajo vpenjalni odprtini, lahko delujejo ekscentrično, kar povzroči izgubo nadzora nad delom.
- Nikoli ne pritrđite poškodovanih žaginih listov ali neustreznih podložk ali vijakov. Pritrdilne podložke in vijaki za žagine liste so izdelani posebej za žago, da bi zagotovili optimalno delovanje in varno uporabo.

## Vzroki za povratni udarec in odpravljanje le-teh

- Povratni udarec pomeni nenaden dvig in umik žage v smeri uporabnika v liniji reza, ki ga povzroči stisnjena ali nepravilno voden žagin list.
- Ko se žagin list zatakne ali stisne v rezu, se ustavi in reakcija motorja povzroči silovit udarec žage nazaj v smeri uporabnika.
- Če je žagin list upoginjen ali napačno vstavljen v obdelovani element, zobje žaginega lista po umiku iz materiala lahko udarijo v zgornjo površino obdelovanega materiala, kar povzroči dvig žaginega lista in hkrati žage in povratni udarec v smeri uporabnika.

Povratni udarec je posledica neprimerne uporabe žage ali nepravilnega postopka in pogojev uporabe in se mu je mogoče z ustreznimi varnostnimi ukrepi izogniti.

- a) **Žago trdno držite z obema rokama, z rameni postavljenimi tako, da vzdržite silo povratnega udarca. Zavzemite tak položaj telesa, da bo telo na eni strani žage, vendar ne v smeri reza.** *Povratni udarec lahko povzroči silovit udarec žage nazaj, vendar uporabnik lahko nadzoruje silo povratnega udarca, če upošteva ustrezne varnostne predpise.*
- b) **Če se žagin list zatakne ali zaradi nekega razloga prekine rezanje, je treba sprostiti pritisk na vklopnem stikalu in žago nepremično držati v materialu, dokler se žagin list popolnoma ne ustavi. Nikoli ne poskušajte odstraniti žaginega lista iz obdelovanega materiala, niti ne vlecite žage nazaj, dokler se žagin list premika lahko pride do povratnega udarca.** *Preverite in opravite korekcijske dejavnosti, z namenom odprave vzroka za vkleščenje žaginega lista.*
- c) **V primeru ponovnega zagona žage v obdelovanem elementu centrirajte žagin list v rezu in preverite, da zobje lista niso zablokirani v materialu.** *Ce se žagin list zatakne ob ponovnem zagonu žage, se lahko ta odmakne ali povzroči povratni udarec od obdelovanega predmeta.*
- d) **Podprite velike plošče, da bi zmanjšali tveganje zatikanja in povratnega udarca žage.** *Velike plošče so nagnjene k upogibanju pod lastno težo. Podpore morajo biti nameščene pod ploščo na obeh straneh, blizu linije rezanja in blizu robov plošče.*
- e) **Ne uporabljajte topih ali poškodovanih žaginskih listov.** *Neostri ali neprimerno nastavljeni zobje žaginega lista povzročajo ozek rez, ki povzroča prekomerno trenje, zatikanje žaginega lista in povratne udarce.*
- f) **Pred opravljanjem rezanja trdno nastavite pritrditve za globino reza in kot rezanja.** *Če se nastavite žage med rezanjem spreminjajo, lahko to povzroči zagodenje in povratni udarec*
- g) **Se posebej je treba paziti med opravljanjem globinskega rezanja v predelnih stenah.** *Žagin list lahko reže druge predmete, ki niso vidni z zunanje strani, kar povzroči povratni udarec.*

## Funkcije spodnjega zaščitnega zaslona

- a) **Pred vsako uporabo je treba preveriti spodnji zaščitni zaslon, ali je pravilno nameščen.** *Žage ni dovoljeno uporabljati, če se spodnji zaščitni zaslon ne premika prosto in se ne odmakne takoj. Nikoli ne pritrjujte ali puščajte zaščitnega zaslona v odprtem položaju. Če žaga po naključju pade, se lahko spodnji zaščitni zaslon poškoduje. Dvignite spodnji zaščitni zaslon s pomočjo vlečnega držala in se za vsako nastavitev kota in globino rezanja prepričajte, da se prosto pomika in se ne dotika žaginega lista ali drugega dela orodja.*
- b) **Preverite delovanje vzmeti spodnjega zaščitnega zaslona.** *Če zaslon in vzmet ne delujeta pravilno, ju je treba pred uporabo popraviti. Delovanje zaslona je lahko upočasnjeno zaradi poškodovanih delov, lepljivih drobcov ali nakopičenih ostankov.*
- c) **Samo pri posebnih rezanjih, kot sta „globinsko rezanje“ in „zaporedno rezanje“, je dovoljen ročni odmik spodnjega zaščitnega zaslona.** *Spodnji zaslon dvignite s pomočjo vlečnega držala, ko pa se žagin list poglobi v material, je treba sprostiti spodnji zaslon. Pri vseh drugih vrstah rezanja je priporočljivo, da zaslon dela samodejno.*
- d) **Pred položitvijo žage na delovno mizo ali tla vedno pazite, da spodnji zaščitni zaslon prekriva žagin list.** *Nezakrit, obračajoč se žagin list povzroči, da se žaga premika nazaj in reže vse, kar ji prekriva*

*pot. Treba je upoštevati potreben čas za zaustavitev žaginega lista po izklopu.*

## Dodatna varnostna navodila

### Varnostni ukrepi

- a) Ne uporabljajte deformiranih ali poškodovanih žaginskih listov.
- b) Ne uporabljajte brusilnih plošč.
- c) Uporabljajte samo žagine liste, ki jih priporoča proizvajalec in izpolnjujejo zahteve standarda EN 847-1.
- d) Ne uporabljajte žaginskih listov, ki nimajo zob s konicami iz volframovega karbida.
- e) Prah, ki prihaja iz nekaterih vrst lesa, je lahko nevaren za zdravje. Neposreden fizični stik s prašnimi delci lahko povzroči alergično reakcijo in/ali obolenje dihalnega sistema operaterja in oseb v bližini. Prašni delci hrasta in bukvje so raketovrni, posebej v povezavi s snovmi za obdelavo lesa (impregnanti za les).
- f) Uporabljajte osebna zaščitna sredstva, kot so
  - protihrupni nausniki za zmanjšanje možnosti izgube sluha;
  - zaščita za oči;
  - zaščita dihalnih poti za zmanjšanje možnosti vdihavanja škodljivega prahu;
  - rokavice za oskrbo žaginskih listov (žagine liste je treba vedno, če je to možno, prijemati za odprtino) ali drugih hrupavih in ostrih materialov.
- g) Med rezanjem lesa je treba priključiti sistem za odsesavanje prašnih delcev.

### Varno delo

- a) Izbrati je treba rezanemu materialu primeren žagin list.
- b) Žage ni dovoljeno uporabljati za rezanje materialov, ki niso lesni ali lesu podobni.
- c) Žage ni dovoljeno uporabljati brez zaščite, če je zablokirana.
- d) Tla v okolici dela s strojem morajo biti dobro vzdrževana brez ležečih materialov in drugih ostankov.
- e) Treba je poskrbeti za ustrezno osvetlitev delovnega mesta.
- f) Operater stroja mora biti ustrezno seznanjen z uporabo in oskrbo stroja.
- g) Uporabljati je treba le ostre žagine liste.
- h) Upoštevati je treba maksimalno hitrost, označeno na žaginem listu.
- i) Prepričati se je treba, da so uporabljeni deli v skladu s priporočili proizvajalca.
- j) Med izvajanjem vzdrževalnih dejavnosti odklopite napajanje žage.
- k) Če med delom pride do poškodbe napajalnega kabla, je treba takoj odklopiti napajanje. NAPAJALNEGA KABLA SE PRED ODKLOPOM NAPAJANJA NI DOVOLJENO DOTIKATI.
- l) Če je žaga opremljena z laserjem, ga ni dovoljeno zamenjati z drugim tipom, vsa popravila pa mora opraviti servis. Laserskega žarka ne usmerjajte na ljudi in živali.
- m) Ne uporabljajte tega orodja v stacionarnem načinu. Ni predviden za uporabo z mizo za rezanje.
- n) Obdelovanec pritrdite na stabilni površini in zavarujte s sponko ali primežem, da preprečite premikanje. Ta način pritrjevanja obdelovanca je varnejši kot držanje predmeta v roki.
- o) Počakajte, da se rezilo popolnoma ustavi, preden odložite napravo. Rezilo se lahko zatakne in povzroči izgubo nadzora na napravo.

**POZOR: Naprava je namenjena delu v zaprtih prostorih.**

Navkljub uporabi varno zasnovane konstrukcije, varovalnih sredstev in dodatnih zaščitnih sredstev vedno obstaja nevarnost poškodb med delom.

### SESTAVA IN UPORABA

Krožna žaga je ročno električno orodje z izolacijo razreda II. Poganja jo enofazni komutatorski motor. Električno orodje tega tipa se široko uporablja za žaganje lesa in lesu podobnih materialov, ki ustrezajo velikosti orodja. Uporaba orodja za žaganje drv za kurjavo ni

dovoljena. Poskus uporabe žage v druge namene, kot so podani, bo smatran kot neustrezna uporaba. Žago je treba uporabljati izključno z ustreznimi rezilnimi ploščami, z zobmi s prevleko iz volframovega karbida. Krožna žaga je projektirana za lahka dela v storitvenih delavnicah in za samostojno amatersko delo (naredi si sam).



**Uporaba električnega orodja, ki ni v skladu z njegovim namenom, ni dovoljena.**

## OPIS GRAFIČNIH STRANI

Spodnje oštevilčenje se nanaša na elemente orodja, ki so predstavljeni na grafičnih straneh pričujočih navodil.

1. Priključek za odvajanje prahu
2. Zgornji zaslon
3. Ročaj spodnjega zaslona
4. Gumb za blokado paralelnega vodila
5. Sani žage
6. Rezilna plošča
7. Prirobna matica
8. Pritriljni vijak rezilne plošče
9. Spodnji zaslon
10. Tipka blokade vretena
11. Spretni ročaj
12. Vzvod za blokado globine reza
13. Vkllopno stikalo
14. Tipka za blokado vklopnega stikala
15. Glavni ročaj
16. Pokrov ščetke
17. Gumb za blokado sani
18. Oznaka 0° za rezanje pod kotom
19. Oznaka 0° za pravokotno rezanje

\* Obstajajo lahko razlike med sliko in izdelkom.

## OPIS UPORABLJENIH GRAFIČNIH ZNAKOV



POZOR



OPOZORILO



NAMESTITEV/NASTAVITVE



INFORMACIJA

## OPREMA IN PRIBOR

- |                     |         |
|---------------------|---------|
| 1. Paralelno vodilo | - 1 kos |
| 2. Rezalna plošča   | - 2 kos |
| 3. Inbus ključ      | - 1 kos |
| 4. Prenosna torba   | - 1 kos |

## PRIPRAVA NA UPORABO

### NASTAVITVE GLOBINE REZANJA



Globino rezanja je mogoče nastaviti v območju od 0 do 65 mm.

- Sprostite vzvod blokade globine reza (12).
- Nastavitev želeno globino reza (z uporabo skale).
- Zablockirajte vzvod blokade globine reza (12) (slika A).

### MONTAŽA VODILA ZA PARALELNO REZANJE



Pri rezanju materiala na ozke kose je treba uporabljati paralelno vodilo. Vodilo ja lahko pritrjeno na desno ali levo stran električnega orodja.

- Sprostite gumb za blokado paralelnega vodila (4).
- Vložite letev paralelnega vodila v dve odprtini v saneh žage (5).
- Nastavitev želeno oddaljenost (z uporabo skale).
- Pritrdite paralelno vodilo s pomočjo gumba za blokado paralelnega vodila (4).

Paralelno vodilo je lahko uporabljeno tudi za rezanje pod kotom v območju 0° do 45°.



Poskrbite, da se za delujočo žago nikoli ne nahajajo roke ali prsti. V primeru pojava udarca lahko žaga pade na roko, kar lahko povzroči hude telesne poškodbe.

### ODPIRANJE SPODNJEGA ZASLONA

Spodnji zaslon (9) rezilne plošče (6) se avtomatsko odpira ob stiku z obdelovanim materialom.

Če ga želite ročno odpreti, je treba potegniti ročaj spodnjega zaslona (3).

### ODVAJANJE PRAHU

Krožna žaga je opremljena s priključkom za odvajanje prahu (1), ki omogoča odvajanje pri rezanju nastalih ostankov in prahu.

## UPORABA / NASTAVITVE

### VKLOP / IZKLOP



Napetost omrežja mora ustrezati vrednosti napetosti, podane na označni tablici žage. Med zagonom je treba žago držati z obema rokama, ker lahko vrtilni moment motorja povzroči nekontroliran zasuk električnega orodja.

Upoštevat je treba, da se po izklopu žage njeni elementi še nekaj časa vrtiljo.



Žaga je opremljena s tipko za blokado vklopnega stikala (14), ki varuje pred naključnim vklopom.

### Vklop:

- Pritisnite gumb za blokado vklopnega stikala (14) (slika B).
- Pritisnite vklopno stikalo (13).

### Izklop:

- Sprostite pritisnik na vklopnem stikalu (13).

### REZANJE



- Ob začetku dela je treba vedno z obema rokama trdno držati žago, z uporabo obeh ročajev.
- Žago je mogoče vklopiti le takrat, ko je ta odmaknjena od za delo predvidenega materiala.
- Žage ni dovoljeno pritisniti s prekomerno silo, nanjo je treba vršiti zmeren, trajen pritisnik.
- Po končanju rezanja počakajte, da se rezilna plošča popolnoma ustavi.
- Če je rezanje prekinjeno pred predvidenim zaključkom, je ob nadaljevanju treba najprej počakati, da žaga doseže maksimalno vrtilno hitrost, in nato previdno vpeljati rezilno ploščo v rez obdelovanega materiala.
- Pri rezanju prečno na vlakna materiala (lesa) imajo včasih vlakna tendenco dviganja navzgor in odviranja (opravljanje dela z nizko hitrostjo minimalizira nastajanje tega).
- Prepričajte se, da spodnji zaslon v svojem gibanju pride do skrajnega položaja.
- Pred pristopom k rezanju se je vedno treba prepričati, da sta vzvod za blokado globine rezanja in gumb blokade sani žage ustrezno privita.
- Za delo z žago je treba uporabljati izključno rezilno ploščo z ustreznim zunanjim premerom in premerom vpenjalne odprtine.
- Rezani material mora biti trdno pričvrščen.
- Širši del sani žage je treba namestiti na del materiala, ki ne bo odrezan.



Če so dimenzije materiala majhne, je treba material fiksirati s pomočjo mizarskih sponk. Če se sani žage ne premikajo po obdelovanem materialu, ampak so dvignjene, lahko pride do povratnega udarca.



Ustrezna negibnost obdelovanega materiala in trdno držanje žage zagotavljata popolni nadzor pri delu z električnem orodjem, kar preprečuje nevarnost poškodbe telesa. Kratkih kosov materialov ni dovoljeno prijemati z roko.

### REZANJE POD KOTOM



- Sprostite gumb blokade sani (17) (slika C).



- Sani žage nastavite pod zelenim kotom (od 0° do 45°) z uporabo skale.
- Privijte gumb blokade sani (17).



Zavedati se je treba, da pri rezanju pod kotom prihaja do večje nevarnosti pojava povratnega udarca (večja možnost zagodenja rezilne plošče), zato je treba še posebej paziti, da se sani žage s celotno površino prilagajajo na obdelovani material. Rezanje je treba opraviti s tekočim gibanjem.

## ZAREZANJE V MATERIAL



Pred opravljanjem nastavitve je treba odklopiti žago od napajanja.

- Nastavite zeleno globino rezanja, ki ustreza debelini rezanega materiala.
- Žago nagnite tako, da je sprednji rob sani oprt na predvideni obdelovani material, oznaka 0° za pravokotno (navpično) rezanje pa se nahaja na liniji predvidenega rezanja.
- Po nastavitvi žage na mesto začetka rezanja dvignite spodnji zaslon (9) s pomočjo vzvoda spodnjega zaslona (3) (rezilna plošča žage je dvignjena nad materialom).
- Zaženite električno orodje in počakajte, da plošča doseže polno vrtilno hitrost.
- Postopoma spuščajte žago in z rezilno ploščo zarezite v material (med tem gibanjem se mora sprednji rob sani žage stikati s površino materiala).
- Ko rezilna plošča začne rezanje, je treba spustiti spodnji zaslon.
- Ko se sani žage s celotno površino stikajo z materialom, je treba nadaljevati rezanje, s pomikanjem žage naprej.
- Nikoli ni dovoljeno umikati žage z vrtečo rezilno ploščo, saj lahko to povzroči povratni udarec.
- Zarezanje zaključite na obraten način od njegovega pričetka, in sicer z obratom žage okrog linije stika prednjega roba sani žage z obdelovanim materialom.
- Počakajte, da se po izklopu žage rezilna plošča popolnoma ustavi še pred umikom električnega orodja iz materiala.
- Po potrebi je treba obdelavo robov končati s pomočjo vbodne žage ali ročne žage.

## REZANJE VEČJIH KOŠOV MATERIALA



Med rezanjem večjih plošč materiala ali desk je treba te ustrezno podpreti, da ne bi prišlo do morebitnega trzanja rezilne plošče (pojav povratnega udarca) zaradi zagodenja rezilne plošče v rezu materiala.



- Podprite ploščo ali desko blizu mesta rezanja.
- Prepričajte se, da nastavitve rezilne plošče zagotavlja, da ne bo prišlo do poškodbe delovne mize ali podpore med opravljanjem rezanja.

## OSKRBA IN HRANJENJE



Pred vsakršnimi opravili v zvezi z montažo, regulacijo, popravilom ali oskrbo je treba odstraniti vtič napajalnega kabla iz omrežne vtičnice.

- Poskrbeti je treba za to, da so prezračevalne odprtine v ohišju žage vedno prepustne in brez prahu. Vedno morajo biti čisti tudi vsi regulacijski elementi žage. Po potrebi jih je treba čistiti s pomočjo ščetke. Najbolj učinkovito je čiščenje z uporabo komprimiranega zraka. Ob uporabi komprimiranega zraka je vedno treba uporabljati zaščitna očala in masko. Prezračevalnih odprtini ni dovoljeno čistiti z ostrimi elementi, kot so izvijači ali podobni.
- Za čiščenje ni dovoljeno uporabljati bencina, razredčila ali detergentov, ki bi lahko poškodovali elemente žage iz umetnih snovi.
- V primeru pojava prekomernega iskrenja na komutatorju motorja je treba prenehati z uporabo in električno orodje odnesti v popravilno in servisno delavnico.
- Ob običajni uporabi rezilna plošča s časom izgubi ostrino. Znak izgube ostrine rezilne plošče je potreba po povečanju pritiska pri premikanju žage med rezanjem. Če je ugotovljena poškodba rezilne plošče, jo je treba takoj zamenjati.

- Rezilna plošča mora biti vedno ostra.

## MENJAVA REZILNE PLOŠČE



- S pomočjo priloženega ključa odvijte z obratom v levo pritrdilne vijake rezilne plošče (8).
- Da bi se izognili obračnanju vretena žage, je treba med odvijanjem pritrdilnih vijakov rezilne plošče zablokirati vreteno s tipko blokade vretena (10) (slika D).
- Odmontirajte zunanjo prirobno matico (7).
- S pomočjo vzvoda spodnjega zaslona (3) premaknite spodnji zaslon (9) tako, da se maksimalno skrivi v zgornji zaslon (2) (medtem je treba preveriti stanje in delovanje vzmeti za spodnji zaslon).
- Odstranite ploščo skozi odprtino v saneh žage (5).
- Novo ploščo namestite tako, da se bodo zobje rezilne plošče in puščice na njej ujemali s smerjo, ki jo kaže puščica na spodnjem zaslonu.
- Rezilno ploščo skozi odprtino v saneh žage namestite in pritrdite na vreteno, namestitev opravite v obratnem vrstnem redu od odstranitve.



Paziti je treba, da so zobje nameščene rezilne plošče obrnjeni v pravilno smer. Smer vrtenja vretena električnega orodja kaže puščica na ohišju žage.

## MENJAVA OGLENIH ŠČETK



Izrabljene (krajše od 5 mm), zažgane ali počene oglene ščetke motorja je treba takoj zamenjati. Vedno je treba hkrati opraviti menjavo obeh ščetk.

- Odvijte pokove ščetk (16) (slika E).
- Izvlecite izrabljene ščetke.
- S komprimiranim zrakom odstranite morebitni ogljeni prah.
- Vložite nove oglene ščetke (slika F) (ščetke se morajo prosto pomakniti do držal ščetk).
- Namestite pokrivala ščetk (16).



Po menjavi ščetk je treba zagnati električno orodje brez obremenitve in malo počakati, dokler se ščetke ne prilagodijo na komutator motorja. Postopke menjave oglenih ščetk je treba zaupati izključno kvalificirani osebi, ki uporablja originalne dele.



Vsakršne napake mora odpraviti pooblaščen servis proizvajalca.

## TEHNIČNI PARAMETRI

### NAZIVNI PODATKI

Krožna žaga		
Parameter		Vrednost
Napetost napajanja		230 V AC
Frekvenca napajanja		50 Hz
Nazivna moč		1200 W
Vrtilna hitrost vretena brez obremenitve		5500 min <sup>-1</sup>
Območje rezanja pod kotom		0° - 45°
Zunanjí premer rezilne plošče		185 mm
Premer odprtine rezilne plošče		20 mm
Maksimalna debelina rezanega materiala	Pravokotno	65 mm
	Pod kotom (45°)	43 mm
Razred zaščite		II
Teža		3,8 kg
Leto izdelave		2023

### PODATKI O HRUPU IN VIBRACIJAH

Stopnja zvočne pritiska:  $L_p = 92,1 \text{ dB(A)}$   $K = 3 \text{ dB(A)}$

Stopnja zvočne moči:  $L_w = 103,1 \text{ dB(A)}$   $K = 3 \text{ dB(A)}$

Stopnja vibracij:  $a_v = 2,092 \text{ m/s}^2$   $K = 1,5 \text{ m/s}^2$

## VAROVANJE OKOLJA



Električno napajanih izdelkov ni dovoljeno mešati z gospodinjstskimi odpadki, ampak jih morajo odstraniti ustrezne službe. Podatki o službah za odstranitev odpadkov so na voljo pri prodajalci ali lokalnih oblasteh. Izrabljeno električno in elektronsko orodje vsebuje okolju škodljive snovi. Orodje, ki ni oddano v reciklažo, predstavlja potencialno nevarnost za okolje in zdravje ljudi.

\* Pridržana pravica do sprememb.

„Grupa Topek Spółka z ograniczoną odpowiedzialnością“ Spółka komandytowa s siedzibę w Warszawie, ul. Pograniczna 2/4 (w nadaljevanju „Grupa Topek“), sporocza, da so vse avtorske pravice v zvezi z vsebino teh navodil (v nadaljevanju „Navodila“) med drugim v zvezi z besedili, shemami, risbami, kakor tudi sestavo, izdelična lasti Grupa Topek in so predmet zakonske zaščite v skladu z zakonom z dne 4. februarja 1994 o avtorskih pravicah in intelektualni lastnini (Uradni list RS, št. 90/93 s kasnejšimi spremembami). Kopiranje, obdelava, objava in spreminjanje Navodil v komercialne namene, kot tudi njihovih posameznih elementov, je brez pisne odobritve Grupa Topek strogo prepovedano in lahko privede do civilne in kazenske odgovornosti.

## **LT ORIGINALIOS INSTRUKCIJOS VERTIMAS DISKINIS PJŪKLAS 58G488**

**!** DĖMESIO: PRIEŠ PRADĖDAMI NAUDOTIS ELEKTRINIŲ ĮRANKIŲ, ĮDĖMIAM PERSKAITYKITE ŠIĄ INSTRUKCIJĄ IR SAUGOKITE JĄ TOLIMESNIAM NAUDOJIMUIŠI.

### **DETALIOS DARBO SAUGOS TAISYKLĖS**

**DARBO SAUGOS ĮSPĖJIMAI, DĖL DISKINIO PJŪKLO, PJAUNANČIO BE SKIRIAMOJO PLEIŠTO, NAUDOJIMO**

Pjovimo eiga

- !** **a) PAVOJINGA.** Rankas laikykite atokiau nuo pjūvio vietos ir pjūvimo disko. Vieną ranką laikykite ant pagalbinės rankenos arba ant variklio korpuso. Pjūklą laikant abejomis rankomis grėsmė susižeisti pjūvimo disku yra mažesnė.
- b) Nelaikykite rankos po apdorojamą daiktą.** Apsauginis dangtis negali apsaugoti nuo apdorojamos medžiagos apaičioje kylančio, besisukančio pjūvimo disko.
- c) Nustatydam pjūvimo gylį pritaikykite jį apdorojamo daikto storiumi.** Rekomenduojama, kad pjūvimo diskas iš pjaunamo ruošinio kyšotų ne daugiau nei vieno dantuko aukščiau.
- d) Pjaunamo daikto niekada nelaikykite rankose arba ant kojos.** Apdorojamą daiktą pritvirtinkite prie tvirtų pagrindo. Tinkamas apdorojamo daikto tvirtinimas yra labai svarbus norint išvengti pavojaus, kylančio prisilietimo, pjūvimo disko įstrigimo arba pjūvimo kontrolės praradimo metu.
- e) Darbo metu pjūklą laikykite už izoliuoto paviršiaus, skirto šiam tikslui, ypatingai tuo metu, kai besisukančio pjūvimo disko, kyla pavojus prisiliesti prie elektros įtampos arba paties pjūklo laidų, kuriais teka elektros srovė. Elektrinių įrankių prisilietęs prie laidų, kuriais teka elektros srovė, dirbantysis gali patirti elektros smūgį, kadangi elektros srovė gali veikti ir metalines įrankio detales.**
- f) Pjaudami išilgai naudokite išilginiam arba pakraščiu pjūvimui skirtą kreipiančiąją. Taip atliekamas tikslesnis pjūvis bei sumažėja tikimybė, kad besisukantis pjūvimo diskas įstrigs.**
- g) Visada naudokite tik tokį pjūvimo diską, kuriame yra tinkamo dydžio tvirtinimo angos. Netinkamo dydžio pjūvimo diskai, gali sukelti ekscentriškai, todėl dirbant kyla pavojus nesuvaldyti įrankio.**
- h) Pjūvimo disko tvirtinimui niekada nenaudokite sugadintų arba netinkamų tarpinių ir varžtų. Siekiant užtikrinti optimalų veikimą ir saugų naudojimą, pjūklui gaminamos specialios tarpinės ir varžtai, kurie užtikrina optimalų funkcionavimą ir saugų naudojimąsi įrankiu.**

**Atgalinis smūgis ir kaip jo išvengti**

- Atgalinis smūgis, sukeltas prispausto arba netinkamai stumiamo pjūvimo disko yra staigus pjūklo pakilimas, išslydimas iš pjūvio linijos ir judesys operatoriaus link.
- Kai diskinio pjūklo pjūvimo diskas užstringa arba yra užspaudžiamas prapjovoje jis sustoja, tuomet dėl variklio atoveikio yra sukliamas staigus pjūklo judesys atgal operatoriaus link.
- Jeigu pjūvimo diskas yra deformuotas arba blogai įstatytas prapjovoje, tai pjūvimo disko dantukai, išslydę iš pjūvio ir atsitrenkę į pjaunamos medžiagos paviršius gali kilstelėti pjūvimo diską, ir patį pjūklą bei sukelti atgalinį smūgį operatoriaus link.

Atgalinis smūgis yra netiesingo pjūklo naudojimo, netiesingų veiksmų ar naudojimo sąlygų pasekmė. Jo išvengti galima imantis toliau aprašytų veiksmingų atsargumo priemonių.

- a) Pjūklą laikykite tvirtai abejomis rankomis, pečių padėti pasirinkite taip, kad galėtumėte pasipriešinti atgalinio smūgio jėgai. Stovėkite ne tolygiai pjūvio linijai, o iš šono. Atgalinį smūgį gali sukelti staigus diskinio pjūklo judesys atgal, tačiau imantis visų atsargumo priemonių, šio smūgio momentu, dirbantysis gali suvaldyti įrankį.**
- b) Pjūvimo diskiui užsikirtus arba dėl nežinomų priežasčių sustojus, atleiskite jungiklio mygtuką ir nejudindami įrankio, apdorojamoje medžiagoje laikykite tol, kol pjūvimo diskas nesustos visiškai. Niekada netraukite pjūvimo disko iš pjaunamos medžiagos bei netraukite diskinio pjūklo atgal, kol pjūvimo diskas juda, tai gali sukelti atgalinį smūgį. Išsiaiškinkite ir pašalinkite pjūvimo disko užsikirtimo priežastį.**
- c) Prieš įjungdami pjūklą pakartotinai, išlyginkite pjaunamame ruošinyje esantį pjūvimo diską ir patikrinkite ar pjūvimo dantukai neįstrigę medžiagoje. Jeigu pjūvimo diskas užsikerta jungiant pakartotinai, tai dėl netinkamos padėties medžiagoje, jis gali išslysti iš pjūvos arba sukelti atgalinį smūgį.**
- d) Norėdami sumažinti pjūklo užsikirtimo ir atgalinio smūgio pavojų, dideles plokštes prilaikykite. Veikiamos savo svorio, didelės plokštės išlinksta. Atramos turi būti tvirtinamos po plokštę, abejuose jos pusėse arti pjūvio linijos ir plokštės kraštų.**
- e) Nenaudokite bukų arba pažeistų pjūvimo diskų. Pjaunant bukais arba netiesinga kryptimi nepritaipus pjūvimo disko dantukais pjūvis būna siauras, todėl sukelia didelę trintį, atgalinį smūgį taip pat dėl tokio pjūvimo diskas gali įstrigti.**
- f) Prieš pjaudami gerai pritvirtinkite pjūvimo gylį ir pasvirimo kampe tvirtinimo spauustuvis. Jeigu pjūvimo metu netikėtai pasikeisų pjūklo nustatymai, tai gali tapti įstrigimo ir atgalinio smūgio priežastimi.**
- g) Būkite ypatingai dėmesingais atliekami išilginio pjūvius ir pjūvius pertvarose. Pjūvimo diskas, pjaudamas iš išorės nematomus daiktus gali sukelti atgalinį smūgį.**

**Apatinio apsauginio dangčio funkcijos**

- a) Kiekvieną kartą, prieš naudodamiesi patikrinkite, ar apsauginis dangtis uždėtas teisingai. Nesinaudokite pjūvimo disko jeigu apsauginis dangtis juda sunkiai ir neuždengia pjūvimo disko vos tik jį palenkiate. Niekada netvirtinkite ir nepalikite pakelto apatinio apsauginio dangčio. Pjūklui atsitiktinai išslydus iš rankų apsauginis dangtis gali susilankstyti. Apatinį apsauginį dangtį pakelkite ranka ir patikrinkite ar jis juda lengvai bei nustačius bet kokį, reikiamą pjūvimo kampą ir gylį nesiliečia prie pjūvimo disko ar kitos įrankio detalės.**
- b) Patikrinkite, ar gerai veikia apsauginio dangčio spyruoklė. Blogai veikiančią apsauginį dangtį ir spyruoklę, prieš naudojantis įrankiu reikia suremontuoti. Apsauginis dangtis blogai gali veikti dėl pažeistų detalių, lipnių apnašų arba apnašų sankaupu.**
- c) Rankiniu būdu, apatinio apsauginio dangčio atitraukimas yra leidžiamas tik specialių pjūvių metu, tokių kaip „igilinimas“ ir „kombinuotas pjūvimas“. Pakelkite apatinį apsauginį dangtį su tam tikslui skirta pakėlimo rankenėle ir, kai pjūvimo diskas įsigilins į medžiagą, apatinį apsauginį dangtį paleiskite. Atliekant visus kitus pjūvius rekomenduojama, kad apatinis apsauginis dangtis veiktų automatiškai.**
- d) Prieš padėdami diskinį pjūklą ant darbaltasio arba grindų pažūrėkite, ar apatinis, apsauginis pjūvimo diskas, uždengia pjūvimo diską. Neuždengus besisukančio pjūvimo disko, pjūklas judės atgal, pjaudamas visus šalia esančius daiktus. Nepamirškite, kad išjungus pjūklą reikia tam tikro laiko tarpo, kol pjūvimo diskas visiškai sustos.**

**Papildomos darbo saugos nuorodos**

**Saugos priemonės**

- a) Nenaudokite bukų arba pažeistų pjūvimo diskų.**
- b) Nenaudokite šlifavimo diskų.**
- c) Naudokite tik gamintojo nurodytus pjūvimo diskus, kurie atitinka normos EN 847-1 reikalavimus.**
- d) Nenaudokite tokių pjūvimo diskų, kurių dantukai nepadengti aglomeruotu karbidu.**
- e) Kai kurių rūšių medienos dulkės gali būti pavojingos sveikatai. Tiesioginis fizinis kontaktas su šiomis dulkėmis gali sukelti**

algerines reakcijas ir (arba) kvėpavimo takų ligas operatoriui arba greta esantiems asmenims. Ažuolo ir buko dulksės laikomos kancerogeninėms, ypač tuomet, kai jos padengtos medienos apdorojimo medžiagomis (medienos impregnatais).

- f) Naudokite asmenines apsaugos priemones:
- klausos organų apsaugos priemonės, kad sumažintumėte klausos sutrikdymo pavojų;
  - akių apsaugos skydelį;
  - kvėpavimo takų apsaugos priemones, kad neįkvėptumėte ir apsisaugotumėte nuo kenksmingų dulkių;
  - apsaugines pirštines, skirtas pjovimo diskų keitimui bei apsaugai nuo kitų šurkščių ir aštrių medžiagų (jeigu tik turite galimybę, pjovimo diskus visada imkite už vidinės angos).
- g) Pjaudami medieną, prijunkite dulkių nusiurbimo sistemą.

## Saugus darbas

- a) Pjovimo diską, visada pritaikykite pjaunamos medienos rūšiai.
- b) Nenaudokite diskinio pjūklo kitų medžiagų pjovimui, tik medienai ir jos gaminiams.
- c) Nenaudokite pjūklo be apsauginio dangčio arba jeigu jis yra užblokuotas.
- d) Grindys aplink darbo vietą turi būti švarios, pašalinkite besimėtančias medžiagas, visus atsišūsius daiktus, elementus.
- e) Pasirūpinkite tinkamu darbo vietos apšvietimu.
- f) Dirbantysis turi būti atitinkamai apmokytas, kaip naudotis, aptarnauti ir dirbti su šiuo įrankiu.
- g) Naudokite tik aštirus pjovimo diskus.
- h) Atkreipkite dėmesį į maksimalų greitį, kuris nurodytas ant pjovimo disko.
- i) Įsitinkinkite, kad naudojamose detalėse atitinka gamintojo nurodytus parametrus.
- j) Ketindami atlikti pjūklo priežiūros darbus, visų pirma išjunkite įrankį iš elektros tinklo lizdo.
- k) Jeigu darbo metu pažeidžiamas elektros laidas, tai įrenginį iš elektros įtampos tinklo išjunkite nedelsdami. NELIESKITE ELEKTROS LAIDO PRIEŠ IŠJUNGDAMI ĮRANKĮ IŠ ELEKTROS ĮTAMPOS ŠALTINIO.
- l) Jeigu diskinis pjūklas turi lazerį, tai jo negalima keisti kito tipo lazeriu, o jo remonto darbus gali atlikti tik kvalifikuotas remonto dirbtuvės personalas. Nekreipkite tiesioginio lazerio spindulio į gyvūnus arba žmones.
- m) Nenaudokite šio įrankio darbuvi stacionariai. Šis įrankis nepritaikytas tvirtinimui prie pjovimo darbastalo.
- n) Padėkite ruošinį ant stabilaus paviršiaus ir pritvirtinkite jį gnybtu arba spaustuviu, norėdami išvengti apdorojamos medžiagos slankiojimo. Toks ruošinio pritvirtinimas yra saugesnis už ruošinio laikymą rankoje.
- o) Prieš padėdami įrankį, palaukite, kol pjovimo diskas visiškai sustos. Pjovimo diskas gali užstrigti ir dėl to kils pavojus prarasti įrankio valdymą.

**DĖMESIO!** Įrankis skirtas tik darbuvi patalpų viduje.

Nepaisant saugios įrankio konstrukcijos, apsauginių elementų ir papildomų apsaugos priemonių naudojimo, darbo metu išlieka pavojus susižeisti.

## KONSTRUKCIJA IR PASKIRTIS

Diskinis pjūklas yra elektrinis rankinis įrankis, turintis II izoliacijos klasę. Jis varomas vienfaziu varikliu. Šio modelio elektriniai įrankiai dažniausiai yra naudojami medienos ir jos gaminių, tinkančių įrankio matmenims, pjovimui. Nenaudokite jo medžio anglies pjovimui. Bandymai panaudoti pjūklą kitiems tikslams bus priskiriami naudojimui ne pagal paskirtį. Pjūklą naudokite tik su jam pritaikytais pjovimo diskais, kurių dantukai padengti aglomeruotu karbidu. Pjūklas suprojektuotas ir pritaikytas nesudėtingiems darbams aptarnavimo dirbtuvėse bei kitiems mėgėjiškiems darbams (meistravimui).

 **Draudžiama naudoti elektrinį įrankį ne pagal paskirtį.**

## GRAFINIŲ PUSLAPIŲ APRAŠYMAS

Numeriais pažymėti įrankio elementai atitinka šios instrukcijos grafiniuose puslapiuose pavaizduotus elementus.

1. Dulkių išsiurbimo vamzdis
2. Viršutinis apsauginis dangtis
3. Apatinio apsauginio dangčio svirtis
4. Lygiagrečios kreipiančiosios blokavimo rankenėlė
5. Pjūklo padas
6. Pjovimo diskas
7. Tarpinė mova
8. Pjovimo disko tvirtinimo varžtas
9. Apatinis apsauginis dangtis
10. Ašies blokavimo mygtukas
11. Priekinė rankena
12. Pjovimo gylio blokavimo svirtis
13. Jungiklis
14. Jungiklio blokavimo mygtukas
15. Pagrindinė rankena
16. Anglinių šepetėlių dangtelis
17. Pado nustatymų blokavimo rankenėlė
18. Žymeklis 00 pjovimui kampu
19. Žymeklis 00 lygiagrečiam pjūviui

\* Tarp pavėskalo ir gamtinio galimas nedidelis skirtumas.

## PANAUDOTŲ GRAFINIŲ ŽENKLŲ APRAŠYMAS



DĖMESIO



ATSARGIAI



MONTAVIMAS IR NUSTATYMAI



INFORMACIJA

## KOMPLEKTAVIMAS IR PRIEDAI

1. Lygiagreti kreipiančioji - 1 vnt.
2. Pjovimo diskas - 2 vnt.
3. Šešiakampis raktas - 1 vnt.
4. Lagaminas - 1 vnt.

## PASIRUOŠIMAS DARBU

### PJOVIMO GYLIO NUSTATYMAS



Pjovimo gylį galima reguliuoti nuo 0 iki 65 mm. ribose.

- Atlaisvinkite pjovimo gylio blokavimo svirtį (12).
- Nustatykite reikiamą pjovimo gylį (naudokitės skale).
- Užblokuokite pjovimo gylio blokavimo svirtį (12) (pav. A).

### LYGIAGREČIOS KREIPIANČIOSIOS MONTAVIMAS



Pjaudami medžiagą siauromis juostelėmis naudokitės lygiagrečią kreipiančiąja. Kreipiančiąją galite montuoti dešinėje arba kairėje elektrinio įrankio pusėje.

- Atlaisvinkite lygiagrečios kreipiančiosios blokavimo rankenėlę (4).
- Lygiagrečią kreipiančiąją įstatykite į dvi pjūklo pado esančias angas (5).
- Nustatykite reikiamą atstumą (naudokitės skale).
- Lygiagrečią kreipiančiąją pritvirtinkite jos blokavimo rankenėle (4).

Lygiagrečią kreipiančiąją galima naudoti ir pjovimui nuo 0° iki 45° kampu.



**Rankos ar pirštų niekada nelaikykite už veikiančio pjūklo. Atbulinio smūgio momentu pjūklas gali užkristi ant rankos ir sunkiai sužaloti.**

### APATINIO APSAUGINIO DANGČIO PAKĖLIMAS

Apatinis apsauginis pjovimo disko (6) dangtis (9), liesdamasis prie pjaunamos medžiagos, pjūvio metu kyla automatiškai.

Norint pakelti jį rankiniu būdu reikia pastumti apatinio apsauginio dangčio svirtį (3).

## DULKIŲ IŠSIURBIMAS

Diskiniame pjūkle įmontuotas dulkių išsiurbimo vamzdis (1), suteikiantis galimybę pašalinti pjovimo metu besikaupiančias drožles ir dulkes.

## DARBAS IR NUSTATYMAI

### JUNGIMAS IR IŠJUNGIMAS



Tinklo įtampa turi atitikti įtampą, nurodytą pjūklo nominalių duomenų lentelėje. Jungiamą pjūklą reikia laikyti abejomis rankomis, kadangi variklio sukamojo momento jėgos veikiamas, nesuvaldytas įrankis gali apsvirsti.

Prisiminkite, kad išjungus pjūklą, judantys jo elementai dar kurį laiką sukasi.



Pjūkle yra įmontuotas jungiklio blokavimo mygtukas (14), apsaugantis nuo atsitiktinio išjungimo.

#### Jungimas:

- Paspauskite jungiklio blokavimo mygtuką (14) (pav. B).
- Paspauskite jungiklio mygtuką (13).

#### Išjungimas:

- Atleiskite jungiklio mygtuką (13).

### PROVIMAS



Prieš pradėdami dirbti, pjūklą suimkite tvirtai už abiejų rankenų.

Pjūklą galima jungti tik tada, kai jis atitrauktas nuo pjovimo paruoštos medžiagos.

Nespauskite pjūklo pernelyg stipriai, spauskite saikinga, vienoda jėga.

Baigę pjauti palaukite kol pjovimo diskas visiškai sustos.

Jeigu pjovimą nutraukiate neperpjovę, tai prieš tęsdami pjovimą įjunkite pjūklą ir palaukite, kol jis veiks didžiausiu greičiu, tik tada pjovimo diską atsargiai įstatykite į įpjovą medžiagoje.

Medžiagos pluoštą pjaunant skersai (medieną), kartais pluoštą dalelytės pakyla į viršų ir pleišėja (šios tendencijos išvengiama lėtai stumiant pjūklą).

Įsitinkinkite, kad apatinis apsauginis dangtis nusileidžia iki galo.

Prieš pradėdami pjauti patikrinkite, ar pjovimo gylio blokavimo svirtis ir pjūklo pado nustatymų blokavimo rankenėlė prisuktos patikimai.

Pjūkle montuokite tik jam skirtus, tinkamo išorinio skersmens ir vidinės tvirtinimo angos skersmens, pjovimo diskus.

Pjaunamą medžiagą pritvirtinkite patikimai.

Platesnę pjūklo pado dalį laikykite ant nepjaunamos ruošinio dalies.



Jeigu ruošinio matmenys nedideli, jį reikia tvirtinti staliaus gnybtuose. Jeigu pjūklo pagrindas juda ne apdorojamu ruošiniu, o yra pakeltas, kyla atgalinio smūgio pavojus.



Tinkamai pritvirtinus pjaunamą medžiagą ir patikimai laikant pjovimo diską, darbas su elektriniu įrankiu yra pilnai valdomas bei išvengiama sužalojimo pavojus. Trumpų medžiagos gabalėlių nelaikykite ranka.

### IŠTRIŽAS PJŪVIS



Atsukite pado padėties tvirtinimo rankenėlę (17) (pav. C).

Naudodamiesi skale pjūklo padą nustatykite reikiamu kampu (nuo 0° iki 45°).

Prisukite pado padėties tvirtinimo rankenėlę (17).



Prisiminkite, kad pjaunant įstrižai kyla didesnis atgalinio smūgio pavojus (didesnė tikimybė, kad pjovimo diskas įstrigs), todėl būkite ypatingai dėmesingi ir pjūklą laikykite taip, kad jo padas pilnai remtųsi į apdorojamą medžiagą. Pjaudami stumkite tolygiai.

### ĮPJOVA MEDŽIAGOJE



Prieš reguliuodami, išjunkite pjūklą iš elektros įtampos šaltinio.

Nustatykite reikiamą, pjaunamos medžiagos storii tinkantį, pjovimo gyli.

• Pjūklą palenkite taip, kad priekinė pado kraštinė remtųsi į pjaunamą medžiagą, o lygiagretaus pjūvio žymeklis 0° būtų lygiagretus numatytai pjūvio linijai.

• Nustatę pjūklą numatyto pjūvio vietoje, apatinį apsauginį dangtį (9) pakelkite tam skirta svirtimi (3) (pjovimo diskas turi būti pakeltas virš medžiagos).

• Įjunkite elektrinį įrankį ir palaukite, kol pjovimo diskas suksis didžiausiu greičiu.

• Pjūklą palaipsniui leiskite žemyn, pjovimo disku gilindami įpjovą medžiagoje (šio judesio momentu priekinė pjūklo pado kraštinė turi liestis prie pjaunamos medžiagos paviršiaus).

• Tik pradėję pjūvį, apatinį apsauginį dangtį atleskite.

• Kai padas visu savo paviršiumi priglundą prie medžiagos, pjūvis tęsiasi pjūklą stumiant į priekį.

• Niekada netraukite pjūklo iš įpjovos, kol pjovimo diskas sukasi, tai gali sukelti atgalinį smūgį.

• Įpjovą baikite atvirktiniu jo pradėjimui eiliškumu, sustojusį pjovimo diską pakelkite priekinės jo pado kraštinės aukščiu.

• Išjungę elektrinį įrankį, prieš ištraukdami jį iš įpjovos palaukite, kol pjovimo diskas visai sustos.

• Prireikus, kampą pabaikite pjauti siaurapjūklui arba rankiniu pjūklui.

### DIDELIŲ MEDŽIAGOS GABALŲ PROVIMAS ARBA NUPROVIMAS



Norint išvengti pjaunamos medžiagos pleišėjimo dėl pjūvyje įstrigusių pjovimo disko (atgalinio smūgio tikimybė), didesnes plokštes arba lentes reikia atitinkamai atremti.



• Plokštę arba lentą atremkite arčiau pjūvio vietos.

• Įsitinkinkite, kad pjovimo diską nusleisite taip, jog pjovimo metu neįpjausite darbastalio arba atramos.

### APTARNAVIMAS IR PRIEŽIŪRA



Prieš atlikdami bet kokius instaliavimo, reguliavimo, remonto ar aptarnavimo darbus ištraukite elektros laido kištuką iš elektros įtampos lizdo.

• Pasirūpinkite, kad pjūklo korpusė esančios ventiliacijos angos visada būtų švarios, nebūtų dulkių nuosėdų. Taip pat švarūs turi būti ir visi pjūklo reguliavimo elementai. Prireikus juos valykite šepetėliu. Geriausiai išvaloma naudojant suslėgto oro įrenginį. Valydami suslėgtu oru visada užsidėkite apsauginius akinius ir kaukę. Ventiliacijos angų negalima valyti aštriais daiktais, pvz., atsuktuvais ir panašiai.

• Valydami nenaudokite benzino, skiediklių arba ploviklių, kurie gali pažeisti plastmasinius pjūklo elementus.

• Nedirbkite pernelyg kibirkščiujant variklio rotoruje, elektrinį įrankį atiduokite jį remonto dirbtuvė.

• Dirbant įprastai, praėjus tam tikram laikui, pjovimo diskas atbunka. Jeigu pjūvio metu slenkant pjūklą reikia stumti stipriau, reiškia pjovimo diskas yra bukas. Pastebėjus, kad pjovimo diskas yra pažeistas, jį būtina nedelsiant pakeisti.

• Pjovimo diskas visada turi būti aštrus.

### PROVIMO DISKO KEITIMAS



• Komplekte esančiu raktu, sukdami jį į kairę pusę, atsukite pjovimo disko tvirtinimo varžtą (8).

• Norint išvengti pjūklo ašies sukimosi atsukant pjovimo disko tvirtinimo varžtą, ašį reikia užblokuoti jos blokavimo mygtuku (10) (pav. D).

• Nuimkite išorinę tarpinę movą (7).

• Apatinį apsauginį dangtį (9), jo svirtimi (3) pastumkite tiek, kad jį pilnai uždengtų viršutinis apsauginis dangtis (2) (tuo pat metu patikrinkite apatinį apsauginį dangtį atitraukiančios spyruoklės būklę ir veikimą).

• Pjovimo diską ištraukite per pjūklo padę (5) esančią įpjovą.

• Naują pjovimo diską uždėkite taip, kad jo dantukų kryptis atitiktų kryptį, pavaizduotą ant jo esančia rodykle ir sutaptų su rodykle esančia ant apatinio apsauginio dangčio.

• Pjovimo diską prakiškite pro pjūklo padę esančią įpjovą ir atvirktį juo nuėmimui eiliškumu primontuokite ant ašies.

 Montuodami pjovimo diską atkreipkite dėmesį į jo dantukų kryptį. Elektrinio įrankio ašies sukimosi kryptis, ant jo korpuso, pavaizduota rodykle.

## ANGLINIŲ ŠEPETĖLIŲ KEITIMAS

 Susidėvėjusius (trumpesnius nei 5 mm), sudėvėjusius ar įtrūkusiųs anglinius šepetėlius būtina nedelsiant pakeisti. Visada keičiami iškart abu angliniai šepetėliai.

- Atsukite anglinių šepetėlių dangtelius (16) (pav. E).
- Išimkite susidėvėjusius anglinius šepetėlius.
- Suslėgto oro srautu pašalinkite susikaupusias anglies dulkes.
- Įdėkite naujus anglinius šepetėlius (pav. F) (angliniai šepetėliai į laikiklius įturi įsistatyti lengvai).
- Prisukite šepetėlių dangtelius (16).

 Pakeitus anglinius šepetėlius įrankį reikia įjungti ir leisti veikti be apkrovos, kol angliniai šepetėliai pritaps prie variklio rotoriaus. Anglinius šepetėlius, naudodamas originalias atsargines detales, gali pakeisti tik kvalifikuotas asmuo.

 Visų rūšių gedimai turi būti šalinami autorizuotame gamintojo servise.

## TECHNINIAI DUOMENYS

### NOMINALŪS DUOMENYS

Diskinis pjūklas		
Dydis		Vertė
Įtampa elektros tinkle		230 V AC
Dažnis		50 Hz
Nominali galia		1200 W
Ašies sukimosi greitis be apkrovos		5500 min <sup>-1</sup>
Pjūvis įstrižai		0° - 45°
Išorinis pjovimo disko skersmuo		185 mm
Pjovimo disko kiurymės skersmuo		20 mm
Didžiausias pjauamos medžiagos storis	Pjaunant kampu	65 mm
	Pjaunant įstrižai (45°)	43 mm
Apsaugos klasė		II
Svoris		3,8 kg
Pašalinimo metai		2023

### INFORMACIJA APIE TRIUKŠMĄ IR VIBRACIJĄ

Garso slėgio lygis:  $L_{pA} = 92,1$  dB(A)  $K = 3$  dB(A)

Garso galios lygis:  $L_{WA} = 103,1$  dB(A)  $K = 3$  dB(A)

Vibracijos pagreičio vertė:  $a_{hv} = 2,092$  m/s<sup>2</sup>  $k = 1,5$  m/s<sup>2</sup>

### APLINKOS APSAUGA



Elektrinių gaminių negalima išmesti kartu su buities atliekomis, juos reikia atiduoti į atitinkamą atliekų perdirbimo įmonę. Informacijos apie atliekų perdirbimą kreiptis į pardavėją arba vietos valdžios institucijas. Susidėvėję elektriniai ir elektroniniai prietaisai turi gamtai kenksmingų medžiagų. Antriniams perdirbimui neatiduoti prietaisai kelia pavojų aplinkai ir žmonių sveikatai.

\* Pasilikame teisę daryti pakeitimus.

„Grupa Topex Spółka z ograniczoną odpowiedzialnością“ Spółka komandytowa (toliau: „Grupa Topex“), kurios buveinė yra Varšuvoje, ul. Pograniczna 2/4 informuoja, kad visos šios instrukcijos (toliau: „instrukcija“) autorinės teisės, tai yra šioje instrukcijoje esantis tekstas, nuotraukos, schemos, paveikslai bei jų išdėstymas priklauso tik Grupa Topex ir yra saugomos pagal 1994 metais, vasario 4 dieną, dėl autorių ir gretutinių teisių apsaugos, priimtą įstatymą (t.y., nuo 2006 metų įsigaliojęs įstatymas Nr. 90, vėliau 631 su įstatymo pakeitimais). Neturint raištinio Grupa Topex sutikimo kopijuoti, perdaryti, skelbti spaudoje, keičti panaudojant komerciniams tikslams visą ar atskiras instrukcijos dalis yra griežtai draudžiama bei gresia civilinė ar baudžiamoji atsakomybė.

## LV INSTRUKCIJU TULKOJUMS NO ORIĢINĀLVALODAS

### RIPŽĀĢIS 58G488

 UZMANĪBU! PIRMS UZSĀKT LIETOT ELEKTROIERĪCI, UZMANĪGI IZLASĪT ŠO INSTRUKCIJU UN SAGLABĀT TO TURPMĀKAI IZMANTOŠANAI.

### ĪPAŠĒ DROŠĪBAS NOTEIKUMI

#### ĪPAŠĒ DROŠĪBAS NOTEIKUMI PAR RIPŽĀĢA DROŠU DARBU BEZ SKALDĀMĀ KĪĻA

Zāģēšanas procedūra

a) **RISKS:** Nedrīkst turēt rokas zāģējuma vietas un griezējdiska tuvumā. Otrā roka ir jātur uz palīgrokta vai dzinēja korpusa. Turot zāģi ar abām rokām, tiek samazināts risks gūt ievainojumus no griezējdiska.

b) Nelikt roku zem apstrādājamā materiāla. Aizsēgs nevar pasargāt no rotējošā griezējdiska zem apstrādājamā priekšmeta.

c) Uzlikt zāģēšanas dziļumu atbilstoši apstrādājamā materiāla dziļumam. Ieteicams, lai griezējdiskis izvīrītos no zāģējamā materiāla ne vairāk par vienu zoba augstumu.

d) Aizliegts turēt pārgriežamo materiālu rokās vai uz kājas. Piestiprināt apstrādājamo materiālu pie stingras pamatnes. Apstrādājamā materiāla drošais fiksējums ir būtisks, lai izvairītos no kontakta ar ķermeni, rotējošā griezējdiska aizkīlēšanās vai kontroles zuduma pār zāģēšanas procesu.

e) Veicot darbu, kura laikā rotējošais griezējdiskis var saskarties ar vadiem, kas atrodas zem sprieguma, vai ar zāģa barošanas vadu, turēt zāģi aiz izolētām virsmām, kas paredzētas tieši šim mērķim. Ierīces metāla elementu saskarsme ar vadiem zem sprieguma var radīt elektrotriecienu.

f) Garenzāģēšanas laikā izmantot garenzāģēšanas vai malu vadīklu. Tā uzlabo zāģējuma vietas precizitāti un samazina rotējošā griezējdiska aizkīlēšanās varbūtību.

g) Vienmēr izmantot griezējdiskus ar pareizajiem iekšējās atveres izmēriem. Griezējdiski, kas neatbilst stiprināšanai ligzdai, var darboties ekscentriski, izraisot kontroles zudumu pār darbu.

h) Aizliegts izmantot stiprināšanai bojātos griezējdiskus, neatbilstošās starplikas vai skrūves. Starplikas un skrūves, kas nospirina griezējdisku, tika speciāli ierīkojamas zāģim, lai nodrošinātu optimālo funkcionēšanu un lietošanas drošību.

#### Atsitienu iemesli un tā novēršana

- Atsitiens ir pēkšņa zāģa pacelšanās un kustība operatora virzienā zāģēšanas līnijas robežās. Atsitiens rodas saspiestai vai neatbilstoši vadītā griezējdiska dēļ.
- Kad griezējdiskis ir aizķeris vai ir iespiests spraugā, tas apstājas, un dzinēja reakcija rada spēcīgu zāģa kustību atpakaļ operatora virzienā.
- Ja griezējdiskis ir izliekts vai slīkti novietots apstrādājamajā elementā, izejot no materiāla, griezējdiska zobi var uzstiprēt pa augšējo zāģējamā materiāla virsmu, pacelot griezējdisku kopā ar zāģi un radot tā atsitienu operatora virzienā.

Atsitiens ir zāģa neatbilstošās izmantošanas, kā arī nepareizo ekspluatācijas procedūru vai apstākļu rezultāts, no kura var izvairīties, ievērojot atbilstošos piesardzības līdzekļus.

a) Turēt zāģi stingri ar divām rokām tā, lai varētu izturēt atsitienu. Stāvēt vienā zāģa pusē, nevis zāģēšanas līnijas turpinājumā. Atsitienu parādība var radīt strauju zāģa kustību atpakaļ, taču operators var kontrolēt atsitienu spēku, ja tiek ievēroti atbilstošie piesardzības līdzekļi.

b) Kad griezējdiskis aizķīlējas vai pārstāj zāģēt jebkāda iemesla dēļ, samazināt spiedienu uz slēdža pogu un turēt zāģi nekustīgi materiālā, kamēr griezējdiskis apstāsies pilnībā. Aizliegts mēģināt izņemt griezējdisku no zāģējamā materiāla un virzīt zāģi atpakaļ; kamēr griezējdiskis kustas, pastāv atsitienu risks.

Pārbaudīt un veikt korigējošas darbības, lai novērstu griezējdiska dilšanas iemeslus.

- c) Atkārtoti ieslēdzot zāģi apstrādājamā elementā, uzlikt griezējdisku pa vidu gropei un pārbaudīt, vai griezējdiska zāģi nav nobloķēti materiālā. Ja griezējdiska aizķīlējas, kad zāģis tiek atkārtoti ieslēgts, tas var izbīdīties vai radīt atsitieni attiecībā pret apstrādājamo elementu.
- d) Atbalstīt lielās plātnes, lai samazinātu griezējdiska saspiešanās un atsitiena risku. Lielajām plātnēm ir tieksme saliekties zem sava svara. Balsti ir jānovieto abās pusēs zem plātnes, zāģēšanas līnijas un plātnes malu tuvumā.
- e) Nedrīkst izmantot neusus vai bojātus griezējdiskus. Neasie vai neatbilstošie griezējdiska zāģi veido šauru gropi, radot pārmērīgu berzi, griezējdiska aizķīlēšanos un atsitieni.
- f) Pirms veikt zāģēšanu, stingri nofiksēt zāģēšanas dziļuma un noliekuma leņķa spiles. Ja zāģa iestatījumi mainās zāģēšanas laikā, tas var radīt aizķīlēšanās un atsitieni.
- g) Ipaši jāuzmanās ar dziļzāģēšanu stabsienās. Griezējdiskus var pārgriezēt citus priekšmetus, kas nav redzami no ārpuses, radot atsitieni.

#### Apakšējā aizsarg aizsega funkcijas

- a) Pirms katras lietošanas reizes pārbaudīt, vai apakšējais aizsegs ir pareizi uzliktis. Nedrīkst izmantot zāģi, ja apakšējais aizsegs nekustas brīvi un neaizveras nekavējoties. Aizliegts fiksēt vai atstāt apakšējo aizsegu atvērtā stāvoklī. Ja zāģis nejausi nokrīt, apakšējais aizsegs var deformēties. Pacelt apakšējo aizsegu ar atvelkošo rokturi un pārliecināties, ka aizsegs kustas brīvi un nepieskaras griezējdiskam vai citiem elementiem jebkādā no zāģēšanas leņķiem un dziļumiem.
- b) Pārbaudīt apakšējā aizsega atsperes darbību. Ja aizsegs un atspere darbojas neatbilstoši, pirms lietošanas tās ir jāsalabo. Apakšējā aizsega darbība var tikt palēnināta bojāto elementu, lipīgo nosēdumu vai atgriezumumu uzslāņojumu dēļ.
- c) Apakšējo aizsegu ir pieļaujams noņemt ar rokām tikai tādas specifiskas zāģēšanas laikā kā „dziļzāģēšana” un „saliktā zāģēšana”. Pacelt apakšējo aizsegu ar atvelkošo rokturi un, kad griezējdiska iegremdēšies materiālā, atlaist aizsegu. Cita veida zāģēšanas laikā ir ieteicams, lai apakšējais aizsegs darbotos automātiski.
- d) Pirms nolikt zāģi uz darba galda vai grīdas, vienmēr jāskatās, lai apakšējais aizsegs aizsegtu griezējdisku. Neaizsegtais rotējošais griezējdiskus var radīt situāciju, kad zāģis sāks kustēties atpakaļ, sagriežot visu sava ceļā. Jāņem vērā laiks, kas nepieciešams griezējdiska apturēšanai pēc zāģa izslēgšanas.

#### Papildu drošības norādījumi

##### Piesardzības līdzekļi

- a) Neizmantot bojātus vai deformētus griezējdiskus.
- b) Neizmantot slipdiskus.
- c) Izmantot tikai ražotāja ieteiktus griezējdiskus, kas atbilst standartam EN 847-1 prasībām.
- d) Aizliegts izmantot griezējdiskus, kuriem nav zobu ar cietskausējuma plāksnītēm.
- e) Dažu koksnes paveidu putekļi var būt bīstami veselībai. Tiešais fiziskais kontakts ar putekļiem var izraisīt alerģisko reakciju un/vai operatora vai trešo personu elpošanas sistēmas slimības. Ozola vai dišķābārža koksnes putekļi ir kancerogēni, īpaši savienojumā ar koksnes apstrādes līdzekļiem (koksnes impregnantiem).
- f) Izmantot tādas personīgos drošības līdzekļus kā:
  - dzirdes aizsarglīdzekļi, lai samazinātu dzirdes zuduma risku;
  - acu aizsarglīdzekļi;
  - elpceļu aizsarglīdzekļi, lai samazinātu kaitīgo putekļu ieelpošanas risku;
  - aizsargcimdus griezējdisku, kā arī citu grubujainu un asu materiālu apkalpošanai (nomaigānas laikā griezējdiski ir jātur aiz atveres, kad vien tas ir iespējams);
- g) Koksnes zāģēšanas laikā pieslēgt putekļu nosūkšanas sistēmu.

#### Drošs darbs

- a) Jāpiemēro griezējdiskus tam materiāla veidam, kas ir jāzāģē.
- b) Izmantot zāģi tikai koksnes materiālu vai koksnes izstrādājumu zāģēšanai.
- c) Nedrīkst izmantot zāģi bez aizsega vai tad, kad tas ir nobloķēts.
- d) Brīvi guļošie materiāli un izslējušies elementi nedrīkst atrasties uz grīdas ierīces darbības zonā.
- e) Darba vieta ir jānodrošina atbilstošais apgaismojums.
- f) Ierīces apkalpojošam personālam ir jābūt atbilstoši apmācītam par ierīces lietošanu, apkalpošanu un darbu.
- g) Izmantot tikai asos griezējdiskus.
- h) Pievērst uzmanību maksimālajam ātrumam, kas ir norādīts uz griezējdiska.
- i) Pārliecināties, ka izmantotie elementi atbilst ražotāja rekomendācijām.
- j) Atvienot zāģi no barošanas, ja tiek veikti apkopes darbi.
- k) Ja darba laikā tiks bojāts barošanas vads, nekavējoties atslēgt barošanu. NEPIESKARTIES PIE BAROŠANAS VADA PIRMS BAROŠANAS ATSLĒGŠANAS.
- l) Ja zāģis ir aprīkots ar lāzeri, nedrīkst nomainīt to pret cita tipa lāzeri, jebkāda veida remontdarbi ir jāveic sertificētā servisa centrā. Nedrīkst virzīt lāzeri cilvēku un dzīvnieku virzienā.
- m) Neizmantot ierīci stacionāri. Tā nav paredzēta darbam kopā ar zāģēšanas galdū.
- n) Apstrādei paredzētais materiāls ir jāpiestiprina pie stabilas pamatnes un jānofiksē ar spīlēm, lai izvairītos no materiāla kustībām darba laikā. Šāds apstrādājama materiāla fiksēšanas veids ir drošāks nekā materiāla turēšana rokās.
- o) Pirms ierīces nolikšanas malā ir jāuzgaida, kamēr griezējdiskus apstāties. Griezējdiskus var nobloķēties un radīt kontroles zudumu pār ierīci.

#### UZMANĪBU! Ierīce ir paredzēta izmantošanai iekštelpās.

Neskatoties uz drošu ierīces konstrukciju, kā arī drošības līdzekļu izmantošanu, vienmēr pastāv neliels risks gūt ievainojumus darba laikā.

#### UZBŪVE UN PIELIETOJUMS

Ripzāģis ir II elektroaizsardzības klases manuāla tipa elektroinstrumentus. Tā piedziņu veido vienfāzes kolektora dzinējs. Šī tipa elektroinstrumenti tiek plaši izmantoti to koksnes un koksnei līdzīgu materiālu pārgriešanai, kas ir piemēroti elektroinstrumenta lielumam. Ripzāģi nedrīkst lietot malkas zāģēšanai. Par neatbilstošu lietošanu tiek uzskatīta rīcība, kas neatbilst augstāk minētam darbībām ar ripzāģi. Ripzāģis ir jāizmanto tikai ar atbilstošiem griezējdiskiem ar cietskausējuma plāksnītēm. Ripzāģa pielietošanas sfēras ir sekojošas: viegļie darbi darbnīcās, kā arī visa veida mājamatniecības darbi.



**Elektroinstrumentu nedrīkst izmantot nesaskaņā ar tā izraudzīšanu.**

#### GRAFISKĀS DAĻAS APRAKSTS

Zemāk minētā numerācija attiecas uz tiem instrumenta elementiem, kuri ir minēti dotās instrukcijas grafiskajā daļā.

1. Putekļu novadīšanas uzgalis
2. Augšējais aizsegs
3. Apakšējā aizsega svira
4. Paralēlās vadīklas bloķēšanas grieztuvīte
5. Ripzāģa pēda
6. Griezējdiskus
7. Uzmanības starpliņa
8. Griezējdiska nostiprināošā skrūve
9. Apakšējais aizsegs
10. Darbvārpstas bloķēšanas poga
11. Priekšējais rokturis
12. Griešanas dziļuma bloķēšanas svira
13. Slēdzis
14. Slēdža bloķēšanas poga
15. Pamatrokturis
16. Oglekļa suku vāks

- Pēdas novietojuma bloķēšanas grieztuvīte
- Skala 0° griešanai zem leņķa
- Skala 0° perpendikulārai griešanai

\* Zīmējums un izstrādājums var nedaudz atšķirties.

## SIMBOLU APRAKSTS



PIEZĪME



BRĪDINĀJUMS



MONTĀŽA/ĪESTĀTĪJUMI



INFORMĀCIJA

## APRĪKOJUMS UN PIEDERUMI

- Paralēlā vadītāja - 1 gab.
- Griešanas disks - 2 gab.
- Sešstūra atslēga - 1 gab.
- Transportēšanas koferis - 1 gab.

## SAGATAVOŠANĀS DARBAM

### GRIEŠANAS DZĪLUMA ĪESTĀTĪJUMI



- Griešanas dzīlumu var noregulēt diapazonā no 0 līdz 65 mm.
- Atlaist griešanas dzīluma bloķēšanas sviru (12).
- Iestatīt nepieciešamo griešanas dzīlumu (izmantojot skalu).
- Nobloķēt griešanas dzīluma bloķēšanas sviru (12) (A zīm.).

### VADĪKLAS MONTĀŽA PARALĒLAI GRIEŠANAI



Sagriežot materiālu uz šauriem gabaliem, nepieciešams izmantot paralēlo vadītāju. Tā var tikt piestiprināta no elektroinstrumenta labās vai kreisās puses.

- Atlaist paralēlās vadītāklas bloķēšanas grieztuvīti (4).
- Ielikt paralēlās vadītāklas listu ripzāģa pēdas (5) divās atverēs.
- Iestatīt nepieciešamo attālumu (izmantojot skalu).
- Piestiprināt paralēlo vadītāju ar paralēlās vadītāklas bloķēšanas grieztuvīti (4) palīdzību.

Paralēlā vadītāja var tikt izmantota arī griešanai zem leņķa diapazonā no 0° līdz 45°.



Nekad nedrīkst pieļaut, lai roka vai pirksti atrastos aiz strādājošā ripzāģa. Mugurējā atsitiena gadījumā, ripzāģis var noslīgt uz roku, radot nopietnu ķermeņa ievainojumu.

### APAKŠĒJĀ AIZSEGA ATBĪDĪŠANA

Griezējdiska (6) apakšējais aizsegs (9) automātiski atbīdās, saskaroties ar pārgriežamo materiālu.

Lai atbīdītu aizsegu ar rokām, nepieciešams pārvietot apakšējo aizsega sviru (3).

### PUTEKĻU NOVADĪŠANA

Ripzāģis ir aprīkots ar putekļu novadīšanas uzgali (1), kas ļauj novadīt putekļus un skaidas, kas rodas griešanas laikā.

## DARBS / ĪESTĀTĪJUMI

### ĪESLĒGŠANA / ĪZSLĒGŠANA



Elektrotrokļa spriegumam ir jāatbilst tam spriegumam lielumam, kas ir dots ripzāģa nominālajā tabulā. Ripzāģa ieslēgšanas laikā ripzāģis ir jātur ar abām rokām, jo dzinēja griešanās moments var radīt nekontrolējamo elektroinstrumenta kustību.

Ir jāatceras, ka pēc ripzāģa izslēgšanas tā kustīgie elementi turpina kādu laiku rotēt.



Ripzāģis ir aprīkots ar slēdža bloķēšanas pogu (14), kas pasargā no gadījuma ieslēgšanas.

### Ieslēgšana:

- Nospieš slēdža bloķēšanas pogu (14) (B zīm.).
- Nospieš slēdža pogu (13).

### Ieslēgšana:

- Samazināt nospiedienu uz slēdža pogu (13)

### GRIEŠANA



- Uzsākot darbu, ripzāģi nepieciešams vienmēr turēt stingri ar abām rokām, izmantojot abus rokturus.
- Ripzāģi drīkst ieslēgt tikai tad, kad tas ir novietots nomalūs no apstrādāšanai paredzamā materiāla.
- Uz ripzāģi nedrīkst ilgstoši pārmērīgi spiest.
- Pēc griešanas pabeigšanas ir jāļauj, lai griezējdiska pilnīgi apstājas.
- Ja griešanas process netiks pabeigts līdz galam, turpinot to, pēc ripzāģa ieslēgšanas, vispirms nepieciešams uzgaidīt, kamēr tas sasniegs savu maksimālo griešanās ātrumu, un tad uzmanīgi ielikt griezējdisku pārgriežamā materiāla zāģa ceļā.
- Dažkārt, griežot materiāla (koksnes) šķiedras šķērsām, tām ir tendence pacelties augšā un atstrūkties (pārvietojot ripzāģi ar mazu ātrumu, tiek samazināta šīs tendences parādīšanās iespējamība).
- Pārliecināties, ka apakšējais aizsegs savā kustībā aiziet līdz malējam stāvoklim.
- Pirms griešanas vienmēr ir jāpārliecinās, ka griešanas dzīluma bloķēšanas sviru ripzāģa pēdas bloķēšanas grieztuvīte ir atbilstoši aizgriezta.
- Ripzāģim ir jāizmanto tikai tie griezējdiski, kuriem ir atbilstošs ārējais diametrs, kā arī iekšējās atveres diametrs.
- Pārgriežamais materiāls ir stingri jānolūkš.
- Ripzāģa pēdas plātāko daļu nepieciešams novietot tajā materiāla daļā, kura netiek nogriezta.



Ja materiāla izmēri nav lieli, tad materiālu nepieciešams nolūkšēt ar galdnieka spīlēm. Ja ripzāģa pēda nepārvietojas pa apstrādājamo materiālu, bet ir paceltā stāvoklī, tad pastāv mugurējā atsitiena risks.



Atbilstoša pārgriežamā materiāla fiksācija un stingra ripzāģa turēšana nodrošina pilnu kontroli pār elektroinstrumenta darbību, kas ļauj izvairīties no ķermeņa bojājumiem. Mazus materiāla gabalus nedrīkst balstīt ar roku.

### GRIEŠANA ZEM LEŅĶA



- Atlaist pēdas novietojuma bloķēšanas grieztuvīti (17) (C zīm.).
- Iestatīt ripzāģa pēdu vēlamā leņķi (no 0° līdz 45°) ar skalas palīdzību.
- Aizgriez pēdas novietojuma bloķēšanas grieztuvīti (17).



Ir jāatceras, ka griešanas zem leņķa laikā pastāv lielāka mugurējā atsitiena iespējamība (lielāka griezējdiska aizķīlēšanās iespēja), tāpēc nepieciešams īpaši pievērst uzmanību tam, lai ripzāģa pēda piegultu ar visu savu virsmu pie apstrādājamā materiāla virsmas. Griešanu veikt ar laidenu kustību.

### GRIEŠANA, ĪEGRIEZĶOTIES MATERIĀLĀ



- Pirms regulācijas, atslēgt ripzāģi no barošanas.
- Iestatīt vēlamo griešanas dzīlumu, kas atbilst pārgriežamā materiāla dzīlumaam.
- Noliekt ripzāģi tā, lai priekšējā ripzāģa pēdas mala atbalstītos pret pārgriešanai domāto materiālu, bet skala 0° perpendikulārai griešanai atrastos uz paredzamās griešanas līnijas.
- Pēc ripzāģa novietošanas, griešanas uzsākšanas vietā pacelt apakšējo aizsegu (9) ar apakšējo aizsega sviru (3) (griezējdiska atrodas virs materiāla).
- Ieslēgt elektroinstrumentu un uzgaidīt, kamēr griezējdiskas sasniegs maksimālo griešanās ātrumu.
- Pakāpeniski nolaiž ripzāģi, iedzīļinot griezējdisku materiāla (šīs darbības laikā priekšējai ripzāģa pēdas malai ir jāsaskaras ar materiāla virsmu).
- Kad griezējdiska sāk griešanu, atlaist apakšējo aizsegu.
- Kad ripzāģa pēda atradīsies ar visu savu virsmu uz materiāla, turpināt griešanu, pārvietojot ripzāģi uz priekšu.
- Aizliegts pārvietot ripzāģi ar rotējošo griezējdisku, jo tas var radīt mugurējā atsitiena parādību.
- Legriešanu pabeigt tieši pretējā šīs darbības iesākšanai, pagriežot

ripzāgi apkārt ripzāga pēdas priekšējās malas un apstrādājamā materiāla salaiduma līnijai.

- Pirms elektroinstrumenta izņemšanas no materiāla ļaut, lai griezējdiski pilnīgi apstātos pēc ripzāga izslēgšanas.
- Ja pastāv tāda nepieciešamība, stūru nobeligumapstrādi veikt ar finierzāģi vai manuālo zāģi.

## LIELU MATERIĀLU GRIEŠANA



Griežot lielākas materiāla plātnes vai dēļus, tos nepieciešams atbilstoši balstīt, lai varētu izvairīties no gadījuma griezējdiska raušanās (atsitiena parādība) griezējdiska aizķīšanās dēļ zāģa ceļā.



- Balstīt plātni vai dēli pārgriešanas vietas tuvumā.
- Pārliecināties, ka griezējdiska novietojums garantē, ka pārgriešanas laikā nenotiks darba galda vai balsta bojājums.

## APKALPOŠANA UN APKOPE



Pirms sākt veikt jebkādas darbības, kas ir saistītas ar instalēšanu, regulāciju, remontu vai apkalpošanu, nepieciešams atslēgt elektrokabeļa kontaktakus no kontaktligzdās.

- Ir jāseko tam, lai ripzāga korpusa ventilācijas spraugas būtu vaļīgas un bez putekļu nosēdumiem. Vienmēr tīrīem ir jābūt arī ripzāga regulācijas elementiem. Ja ir tāda nepieciešamība, tie ir jātīra ar otu. Visefektīvāko tīrīšanu nodrošina saspīstā gaisa izmantošana. Izmantojot saspīsto gaisu, vienmēr ir jāuzliek aizsargbrilles un aizsargmaska. Ventilācijas spraugas nedrīkst tīrīt ar tādiem asiem elementiem kā skrūvgrieži.
- Tīrīšanai nedrīkst izmantot benzīnu, šķīdinātājus vai detergentus, kuri varētu bojāt ripzāga plastmasas elementus.
- Pārmērīgās dzinēja kolektora dzirksteļošanas gadījumā, elektroinstrumentu nepieciešams izņemt no ekspluatācijas un nogādāt sertificētā servisā.
- Normālās ekspluatācijas laikā griezējdiski pēc kāda laika notrulināsies. Truluma pazīme ir spiediena palielināšanās, pārvietojot ripzāgi griešanas laikā. Ja tiks konstatēts ripzāga bojājums, to nekavējoties nepieciešams nomainīt.
- Griezējdiskam vienmēr ir jābūt asam.

## GRIEZĒDISKA NOMAIŅA



- Ar pievienotās atslēgas palīdzību atskrūvēt griezējdiska nostiprinošo skrūvi (8), griežot pa kreisi.
- Lai novērstu ripzāga darbvārpstas griešanos, atskrūvējot griezējdiska nostiprinošo skrūvi, nepieciešams nobloķēt darbvārpstu ar darbvārpstas bloķēšanas pogu (10) (D zīm.).
- Noņemiet iekšējo uzmvavas starpliku (7).
- Ar apakšējo aizsega vīru (3) pārvietojiet apakšējo aizsegu (9) tā, lai tas maksimāli ielietu augšējā aizsegā (2) (šajā laikā ir jāpārbauda apakšējā aizsega atsperes stāvokli un darbību).
- Izņemiet griezējdisku no spraugas ripzāga pēdā (5).
- Ielikt jauno griezējdisku tādā stāvoklī, kurā griezējdiska zobu novietojums un uz griezējdiska esošās bultas virziens pilnībā sakrīt ar tās bultas virzienu, kas atrodas uz apakšējā aizsega.
- Ielikt griezējdisku caur spraugu ripzāga pēdā un piestiprināt to pie darbvārpstas, rīkojoties pretēji demontāžai.



Ir jāpievērš uzmanība tam, lai griezējdiski tiktu piestiprināti ar atbilstoši virzienā novietotiem zobiem. Elektroinstrumenta darbvārpstas griešanas virzienu norāda bulta uz ripzāga korpusa.

## OGLEKĻA SUKU MAIŅĀ



- Izlietotās (īsākas par 5 mm), sadedzinātās vai pilsuās dzinēja oglekļa sukās nepieciešams uzreiz nomainīt.
- Vienmēr vienlaicīgi ir jāmaina abas sukas.
  - tskrūvēt suku vāciņus (16) (E zīm.).
  - Izņemt izlietotās sukas.
  - Jālikvidē eventuali oglekļa putekļi ar saspīstā gaisa palīdzību.
- Ielikt jaunās oglekļa sukas (F zīm.) (sukām ir viegli jāieslid suku turētājos).
- Piestiprināt suku vāciņus (16).



Pēc suku maiņas nepieciešams iedarbināt elektroinstrumentu tukšgaitā un mazliet uzgaidīt, kamēr sukās pielāgosies dzinēja kolektoram. Oglekļa suku maiņa ir jāveic tikai kvalificētai personai, kura izmanto oriģinālās maināmās daļas.



Jebkura veida defekti ir jālabo tikai ražotāja sertificētiem servisa centriem.

## TEHNISKIE PARAMETRI

### NOMINĀLIE DATI

Ripzāģis		Vērtība
Parametrs		
Spriegums		230 V AC
Frekvence		50 Hz
Nominālā jauda		1200 W
Darbvārpstas griešanās ātrums tukšgaitā		5500 min <sup>-1</sup>
Griešana zem leņķa (diapazons)		0° - 45°
Griezējdiska ārējais diametrs		185 mm
Griezējdiska atveres diametrs		20 mm
Grieztā materiāla maksimālais biezums	Taisnā leņķī	65 mm
	Slīpi (45°)	43 mm
Elektroaizsardzības klase		II
Masa		3,8 kg
Ražošanas gads		2023

### DATI PAR TROKSNĀ UN VIBRĀCIJĀM

Akustiskā spiediena līmenis:  $L_{p_a} = 92,1$  dB(A)  $K = 3$  dB(A)

Akustiskās jaudas līmenis:  $L_{W_a} = 103,1$  dB(A)  $K = 3$  dB(A)

Vērtība, kas mēra vibrāciju paātrinājums:  $a_v = 2,092$  m/s<sup>2</sup>  $K = 1,5$  m/s<sup>2</sup>

## VIDES AIZSARDZĪBA



Elektroinstrumentus nedrīkst izmet kopā ar sadzīves atkritumiem. Tie ir jānodod utilizācijai attiecīgiem uzņēmumiem. Informāciju par utilizāciju var sniegt produkta pārdevējs vai vietējie varas orgāni. Izlietotās elektriskās un elektroniskās ierīces satur videi kaitīgas vielas. Ierīce, kura netika pakļauta otrreizējai izvēlei pārstrādei, rada potenciālus draudus videi un cilvēku veselībai.

\* Ir tiesības veikt izmaiņas.

\*Grupa Topex Spółka z ograniczoną odpowiedzialnością\* Spółka komandytowa (turpmāk „Grupa Topex”) ar galveno ofisu Varšavā, ul. Pogorzalna 2/4, informē, ka visa veida autoritātes attiecībā uz dotās instrukcijas (turpmāk „Instrukcija”) saturu, tai skaita uz tās tekstiem, samazinātām fotogrāfijām, shēmām, zīmējumiem, kā arī attiecībā uz tās kompozīciju, pieder tikai Grupa Topex, kuras ir aizsargātas ar likumu saskaņā ar 1994. gada 4. februāra „Likumu par autoritātesbāri un blakusstāstībām” (Likumu Vešneis 2006 nr. 90, 631. poz. ar turpm. izm.). Visas Instrukcijas kopumā vai tās noteikto daļu kopēšana, apstrāde, publicēšana vai modificēšana komercijas mērķiem bez Grupa Topex rāstiskās atļaujas ir stingri aizliegta, pretējā gadījumā pārkāpējs var tikt saukts pie kriminālas vai administratīvās atbildības.



## ALGUPĀRASE KASUTUSJUHENDI TÖLGE KETASSAAG 58G488



TÄHELEPANU: ENNE ELEKTRITÖÖRISTAGA TÖÖTAMA ASUMIST LUGEGE HOOLIKALT LÄBI KÄESOLEV JUHEND JA HOIDKE SE ALLES HILISEMAKS KASUTAMISEKS.

## ERIOHUTUSJUHISED

### ERIOHUTUSJUHISED SÜVISTUS-KETASSAAGIDE OHUTUKS KASUTAMISEKS ILMA LÖHESTUSLIUKUTA

#### Saagimisprotseduur



a) OHUD: Hoidke kæld eemal ketta löikeraadiusest ja pöörlevast kettast. Hoidke teine käsi abikäepidemel või mootori korpusel. *Kui hoiate saagi mõlema käega, väheneb oht, et vigastate ennast pöörleva saekettaga.*

b) Ärge asetage kätt töödeldava eseme alla. *Kaitsekate ei kaitse pöörleva ketta eest töödeldava elemendi all.*

c) Valige lõikesaug, mis vastab töödeldava elemendi pakusele. *Soovitavalt ei tohiks saeketas ulatuda töödeldavast esemest allapoole rohkem kui saehamba laiuselt.*



- d) Ärge kunagi hoidke lõigatavat elementi käes ega toetage seda jalale. Kinnitage töödeldav element kindlale alusele. Töödeldava elemendi nõuetekohane kinnitamine on oluline vältimaks saeketta kokkupuutumist seadmega töötaja kehaga, pöörleva saeketta takerdumist või kontrolli kaotamist seadme üle.
- e) Tööde juures, mille puhul pöörlev saeketas võib kokku puutuda pinge all olevate juhtmete või seadme enda toitejuhtmega, hoidke saagi selleks ettenähtud isoleeritud pindadest. Kui seadme metallosad puutuvad vastu pinge all olevaid juhtmeid, võib seadmega töötaja saada elektrilöögi.
- f) Pikiisuunalisel saagimisel kasutage alati pikiisuunalise saagimise juhikut või servajuhikut. See suurendab saagimise täpsust ja vähendab pöörleva saeketta takerdumise ohtu.
- g) Kasutage vaid lõikekettaid, mille paigaldusavad on õigete mõõtmetega. Lõikekettad, mis ei sobi kinnituspessa, võivad liikuda töötamise ajal tsentrist välja, mis võib omakorda põhjustada kontrolli kaotamist seadme üle.
- h) Ärge kunagi kasutage saeketta kinnitamiseks kahjustatud või nõuetele mittevastavaid seibe ega polte. Saeketta kinnituspoldid ja -seibid on sae jaoks spetsiaalselt kavandatud, et tagada optimaalne töötulemus ja kasutusohutus.

## Tagasilöögi põhjused ja selle vältimine

- Tagasilöögiks nimetatakse sae üleskerkimist ja järsku paismumist sellega töötaja poole põhjustatuna saeketta takerdumisest või valest juhtimisest.
- Kui saeketas takerdub või kiilib kinni lõikeavas, saeketas peatub ja mootori reaktsioon sellele põhjustab sae liikumist tagasi, saega töötaja poole.
- Kui lõikeketas on paindunud, või asetub saetavas materjalis valesti, võivad saeketta hambad pärast materjalilt ülestõstmist riivata vastu materjali ülemist pinda, põhjustades lõikeketa ja koos sellega sae kerkimist ja paismumist saega töötaja poole.

Tagasilöök on sae vale kasutamise või nõuetele mittevastavate kasutusprotseduuride või kasutus tingimuste tulemuseks ja seda saab vältida piisavate ettevaatusabinõudega.

- a) Hoidke saagi tugevalt mõlema käega, asetades käed nii, et säilitada tagasilöögi korral tasakaal. Seiske sae küljel, kuid mitte saagimisjoonel. Tagasilöögiõud võib põhjustada sae järsu paismumise tagasi. Seadmega töötaja saab aga tagasilöögiõudu kontrollida, kui võtab tarvitusele vastavad ettevaatusabinõud.
- b) Kui lõikeketas takerdub või saagimine mingil põhjusel katkeb, vabastage lülitüüp ja hoidke saagi töödeldavas materjalis paigal kuni ketta täieliku seiskumiseni. Ärge kunagi üritage lõikeketast materjalist eemaldada ega saagi tagasi tõmmata juhul, kui lõikeketas veel liigub, see võib tekitada tagasilöögi. Uurige välja lõikeketa takerdumise põhjused ja võtke nende eemaldamiseks ette korrigeerivad toimingud.
- c) Sae uuel käivitamisel töödeldavas materjalis, tsentreerige lõikeketas ja veenduge, et lõikeketa hambad ei oleks töödeldavas materjali lukustunud. Kui lõikeketas uuel käivitamisel takerdub, võib see materjalist eemale paiskuda või põhjustada tagasilöögiõudu töödeldava elemendi suhtes.
- d) Sae takerdumise ja tagasilöögiõu vältimiseks toetage suured plaadid spetsiaalsetele tugeledele. Suured plaadid võivad oma raskuse all painduda. Toed tuleb paigutada plaadi alla mõlemale poole saagimisjoone ja plaadi serva lähedusse.
- e) Ärge kasutage nürisid ega kahjustatud saekettaid. Nürid või valesti paiknevad saeketta terad põhjustavad liigset hõõrdumist, lõikeketa takerdumist ja tagasilööki.
- f) Enne saagimise alustamist fikseerige kindlalt saagimisülgavuse ja kaldenurga klemmid. Kui sae seadistus töötamise ajal muutub, võib see põhjustada saetera takerdumist ja tagasilööki.
- g) Eriti ettevaatlik olge juhul, kui teete vaheseintesse süvendatud lõikeid. Saeketas võib takerduda välisel vaatluse märkamatu esemete taha ja põhjustada nii tagasilööki.

## Alumise katte funktsioonid

- a) Enne iga kasutamist kontrollige alumist katet ja veenduge, et see oleks õigesti paigaldatud. Ärge kasutage saagi, mille alumine kate ei liigu nõuetekohaselt ja ei sulgu viivituseta. Ärge

eemaldage alumist katet ega jätke seda avatud asendis. Kui saag kogemata maha kukub, võib alumine kate kõveraks painduda. Tõstke alumine kate tõmbekäepidemete abil üles ja veenduge, et kate liiguks vabalt, ei puutuks üheski nurga või sügavuse seadistuses vastu lõikeketast ega muud seadme osi.

- b) Kontrollige alumise katte vedru tööd. Kui kate ja võru ei toimi nõuetekohaselt, tuleb enne seadme kasutamist parandada. Alumise katte hüplemine võib olla tingitud seadme osade kahjustustest, kleepuvatest sadestustest või seadmele kogunenud jääkainetest.
- c) Alumist katet tohib käsitsi välja tõmmata vaid eriliste lõikeliiikide jaoks, nagu süvalõige ja komplekslõige. Tõstke alumine kate käepidemest üles ning, kui saeketas on materjali lõikunud, laske alumine kate lahti. Kõigi muude saagimisliikide puhul peab kate toimima iseseisvalt.
- d) Enne sae asetamist tööalale või pörandale veenduge alati, et alumine kate kataks lõikeketa. Kui ketas pöörleb alumise katta, liigub saag tahapoole ja lõikab kõike, mis teele jääb. Arvestage, et pärast sae väljalülitamist vajab saeketas täielikuks peatumiseks aega.

## Lisa-ohutusjuhised

### Ohutusmeetmed

- a) Ärge kasutage kahjustatud ega deformeerunud saekettaid.
- b) Ärge kasutage lihvkettaid.
- c) Kasutage ainult tootja soovitatud lõikekettaid, mis vastavad standardi EN 847-1 nõuetele.
- d) Ärge kasutage saekettaid, mille hammaste otsad ei ole tsemientiitud terasest.
- e) Teatavate puuliikide tolm võib olla tervisele kahjulik. Otsene kokkupuude tolmuga võib saega töötajal või läheduses viibivatel isikutel põhjustada allergilist reaktsiooni ja/või hingamisteede haigusi. Tamme- ja pöögitolmu peetakse vähkkitavaks, eriti koos puidutöötlusainetega (puiduimmutusvahenditega).
- f) Kasutage järgmisi isikukaitsevahendeid:
- kuulmiskaitsevahendid kuulmiskahjustuste ohu vähendamiseks;
  - silmakatted;
  - respiraator kahjuliku tolmu sisehingamise ohu vähendamiseks;
  - kaitsekindaid lõikekettaste ja muude abrasiivset materjalist detailide käsitsemiseks (võimalusel tuleb lõikekettaid hoida alati avast);
- g) Puidu saagimise ajaks lülitage sisse tolmuemaldussüsteem.
- Ohutu töö:
- a) Valige lõigatava materjali omadustele vastav lõikeketa.
- b) Kasutage saagi vaid puidu ja puidusarnaste materjalide saagimiseks.
- c) Ärge kasutage seadet ilma kaitsekatteta ega juhul, kui kate on blokeeritud.
- d) Pörand töökoha ümbruses peab olema vaba lahtistest materjalidest ja kõrvalistest esemetidest.
- e) Töökohas peab olema tagatud piisav valgustus.
- f) Seadme kasutaja peab olema läbinud vastava seadme kasutamise alase kooolituse.
- g) Kasutage vaid teravaid saekettaid.
- h) Pöörake tähelepanu saekettal toodud maksimaalsele pöördekiirusele.
- i) Veenduge, et kasutatavad osad vastaksid tootja soovitudele.
- j) Hooldustööde ajaks lülitage saag vooluvõrgust välja.
- k) Kui toitejuhe saab töötamise ajal vigastada, lülitage võrgutoide viivitamatult välja. ÄRGE PUUDUTAGE JUHET ENNE TOITE VÄLJALÜLITAMIST.
- l) Kui saag on varustatud laserseadmega, ei tohi vahetada seda välja muud tüüpi laseri vastu ja kõike laserseadme parandustööd tuleb lasta teha teeninduses. Ärge suunake laserkiirt inimeste ega loomade poole.

m) Käesolevat seadet ei tohi kasutada statsioonarsena. Seade ei ole mõeldud kasutamiseks koos töölauga.

n) Kinnitage töödeldav materjal stabiilsele aluspinnale ja fikseerige klambri või kruustangidega, et vältida materjali liikumise. Töödeldava materjali kinnitamine sellisel viisil on ohutum kui selle käes hoidmine.

o) Enne seadme käest ära panemist oodake, et tööriist täielikult peatuks. Terav saeketas võib takerduda ja põhjustada kontrolli kaotamist seadme üle.

**ETTEVAATUST!** Seade on mõeldud kasutamiseks sisetingimustes.

Vaatamata turvakonstruktsiooni kasutamisele kogu töö vältel, turvavahendite ja lisakaitsevahendite kasutamisele, on seadmega töötamise ajal alati olemas kehavigastuste oht.

## EHITUS JA KASUTAMINE

Ketassaag on II isolatsiooniklassi elektriline käsitööriist. Seadme paneb tööle ühefaasiline kommutaatormootor. Seda tüüpi elektritööriistu kasutatakse puidu ja puidusarnaste seadme mõõtetega sobiva suurusega materjalide saagimiseks. Ärge kasutage seadet küttepuude saagimiseks. Katsed kasutada saagi määratud erinevatel eesmärkidel käsitletakse kui väärkasutamist. Kasutage saagi eranditult ainult koos vastavate löikeketastega, millel on kõvasulamulustega hambad. Ketassaag on mõeldud kergemateks töödeks teenindusasutustes või kasutamiseks amatööridele koduses majapidamises (meisterdamiseks).

 Keelatud on kasutada elektriseadet vastuolus selle määratud otstarbega.

## JOONISTE SELGITUS

Alltoodud numeratsioon vastab käesoleva juhendi joonistel toodud seadme elementide numeratsioonile.

1. Tolmukogumisotsak
2. Ülemine kate
3. Alumise katte kang
4. Paralleeljuhiku lukustusnupp
5. Sae jalg
6. Saeketas
7. Seib
8. Saeketta kinnituspolt
9. Alumine kate
10. Spindli lukustusnupp
11. Esimene käepide
12. Saagimissügavuse luku kang
13. Töölüli
14. Töölüli lukustusnupp
15. Põhikäepide
16. Harja kate
17. Jala seadistuse luku nupp
18. 0° märgis saagimiseks nurga all
19. 0° märgis saagimiseks püstloodis

\*Võib esineda erinevusi jooniste ja toote enda vahel

## KASUTATUD GRAAFILISTE SÜMBOLITE SELGITUS



TÄHELEPANU



ETTEVAATUST



PAIGALDUS/SEADISTAMINE



INFO

## VARUSTUS JA TARVIKUD

1. Paralleeljuhik - 1 tk
2. Löikeketas - 2 tk
3. Kuuskantvõti - 1 tk
4. Transportkõhver - 1 tk

## ETTEVALMISTUS TÖÖKS

### SAAGIMISSÜGAVUSE SEADISTAMINE

Saagimissügavust saab reguleerida vahemikus 0 kuni 65 mm.

- Vabastage saagimissügavuse luku kang (12).
- Seadistage soovitud saagimissügavus (kasutage selleks skaalat).
- Fikseerige saagimissügavuse luku kang (12) (joonis A).

### PARALLEELLÖIKAMISE JUHIKU PAIGALDAMINE

Materjali lõikamisel kitsasteks ribadeks kasutage paralleeljuhikut. Paralleeljuhiku võib paigaldada elektriseadme paremale või vasakule küljele.

- Vabastage paralleeljuhiku lukustusnupp (4).
- Asetage paralleeljuhiku latt kahte avause sae jalal (5).
- Seadistage soovitud vahemaa (kasutage selleks skaalat).
- Kinnitage paralleeljuhik paralleeljuhiku luku lukustusnupu (4) abil.

Juhikut võib kasutada ka saagimisel nurga all vahemikus 0° kuni 45°.

 Ärge kunagi hoidke kätt või sõrmi töötava sae taga. Tagasilöögiõju ilmumisel võib saag maha kukkuda, mis omakorda võib põhjustada tõsisid kehavigastusi.

### ALUMISE KATTE LIIGUTAMINE

Saeketta (6) alumine kate (9) liigub saetera lõikumisel seatavas materjali automaatselt eest ära.

Selle liigutamiseks käsitsi vajutage alumise katte kangi (3).

### TOLMU EEMALEJUHTIMINE

Ketassaag on varustatud tolmu kogumisotsakuga (1), mis võimaldab eemaldada saagimisel tekkinud tolmu ja saepuru.

## TÖÖTAMINE / SEADISTAMINE

### SISSELÜLITAMINE / VÄLJALÜLITAMINE



Võrgu pinge peab vastama sae nominaaltabelis toodud pingetugevusele. Sae käivitamise ajal hoidke seda mõlema käega, sest mootori pöörlemoment võib põhjustada tööriista kontrollimatut liikumist.

Arvestage, et pärast sae väljalülitamist pöörlevad selle liikuvad osad veel mõnda aega.



Saag on varustatud töölüli luku (14), mis takistab seadme juhuslikku käivitumist.

#### Sisselülitamine:

- Vajutage töölüli lukustusnupp (14) alla. (joonis B).
- Vajutage töölüli nupp (13) alla.

#### Väljalülitamine:

- Vabastage töölüli nupp (13).

### SAAGIMINE



Töö alustamise hoidke saagi alati kindlalt mõlema käega, kasutades mõlemat käepidet.

Saagi tohib sisse lülitada ainult siis, kui ta ei puutu kokku saagimiseks mõeldud materjaliga.

Ärge suruge saele liiga tugevalt, rakendage mõõdukalt ja ühtlast survet.

Saagimise lõppedes laske saeteral täielikult peatuda.

Kui saagimine enne selle lõpetamist ettearvatult katkes, oodake töö jätkamisel pärast sae uut käivitamist, et saag saavutaks oma maksimaalse pöördekiiruse ja viige saag seejärel ettevaatlikult löikejoonde saetavas materjalis.

Materjali (puidu) saagimisel ristikiudu kipuvad puidukiud löikokohal üles tõusma ja rebendumata, selle tendentsi vähendamiseks lükake saagi edasi väiksel kiirusel.

Kontrollige, kas alumine kate jõuab oma liikumises äärmise asendini.

Enne saagimise alustamist veenduge alati, et saagimissügavuse lukku kang ja jala seadistuse luku nupp oleksid nõuetekohaselt kinnitatud.

- Kasutage koos saega eranditule vaid saele sobivaid lõikeketaid, millel on sobiv välimine läbimõõt ja sobiv keskmise paigaldusava läbimõõt.
- Saetav materjal peab olema kindlalt kinnitatud.
- Asetage sae jala laiem osa sellele materjali osale, mis ei ole veel saetud.

 **Mittestandardsete mõõtudega materjalide puhul kinnitage materjal tiseritöödeks mõeldud pitskruvide abil. Kui sae tald ei liigu tihedalt vastu töödeldavat materjali, vaid tõuseb selle kohale, võib tekkida tagasilöögi oht.**

 **Töödeldava materjali korralik kinnitamine ja sae kindel hoidmine tagab parema kontrolli elektritööriista töö üle ja vähendab kehavigastuste tekket ohtu. Ärge üritage hoida väiksemad materjalitükke käega!**

## SAAGIMINE NURGA ALL

- Vabastage jala seadistuse luku nupp (17) (joonis C).
- Seadistage sae jalg soovitud nurga alla (0° kuni 45°), kasutades selleks skaalat.
- Keerake jala seadistuse luku nupp (17) kinni.

 **Pidage meeles, et saagimisel nurga all esineb suurem tagasilöögi oht (lõikeketas võib suurema tõenäosusega takerduda), seepärast jälgige eriti tähepanelikult, et sae jalg asetuks kogu oma pinnaga vastu saetavat materjali. Teostage saagimine ühtlase liigutusega.**

 **Enne reguleerimisealustamist lülitage saag vooluvõrgust välja.**

- Seadistage soovitud saagimissügavus, mis vastab saetava materjali paksusele.
- Kallutage saagi nii, et sae jala esimene serv toetuks saetavale materjalile, püstloodis saagimise märges 0° aga asetseks kavandataval saagimisjoonel.
- Kui olete asetanud sae töö alustamise kohale, tõstke alumise katte kangi (3) abil üles alumine kate (9) (sae lõikeketas tõstetud materjali kohale).
- Käivitage saag ja oodake, et lõikeketas saavutaks maksimaalse pöördekiiruse.
- Laske saad järk-järgult allapoole nii, et lõikeketas lööks materjali (selle liikumise ajal peab sae jala esimene serv puutuma vastu materjali pinda).
- Kui lõikeketas alustab saagimist, vabastage alumine kate.
- Kui sae jalga jõuab kogu oma pinna ulatuses vastu saetavat materjali, jätkake saagimist juhtides saagi ettepoole.
- Ärge kunagi tõmmake tagasi pöörleva lõikekettaga saagi, sest see võib viia tagasilöögi tekkeni.
- Lõpetage saagimine selle alustamisele vastupidisel viisil, juhtides saagi piki sae jala esiserva kokkupuute joont saetava materjaliga.
- Pärast sae väljalülitamist ja enne sae eemaldamist materjalist oodake, et saetera täielikult seiskuks.
- Vajadusel viimistlege välispind lehtsae või käsisaie abil.

## SUURTE MATERJALITÜKKIDE LÕIKAMINE VÕI KÜLJEST SAAGIMINE

 **Suuremate plaatide või laudade saagimisel tuleb need vastavalt toetada, et vältida saeketta takerdumist materjali ja selle hüplemist (tagasilöögi mõju).**

- Asetage tugi plaadi või lau alla saagimiskoha lähedale.
- Veenduge, et lõikeketta seadistus välistaks töölauda või toe vigastamist saagimise ajal.

## HOOLDUS JA HOIDMINE

 **Enne mistahes paigalduse, reguleerimise, paranduse või hooldusega seotud tegevuse alustamist tõmmake seadme toitejuhe vooluvõrgust välja.**

- Hoolditsege selle eest, et ventilatsiooniavad sae korpuses oleksid alati läbitavad ja et neisse ei oleks kogunenud tolmu. Samuti peavad olema puhtad kõik sae reguleerimiselemendid. Vajadusel puhastage saagi pintslite abil. Põhjalikuma puhastuse tagab aga suruõhu kasutamine. Suruõhu kasutamisel kandke alati kaitseprille

ja respiraatorit. Ärge toppe ventilatsiooniavade puhastamiseks neisse selliseid teravaid esemeid nagu kruvikeerajad jms.

- Ärge kasutage puhastamiseks bensiini, lahusteid ega puhastusaineid, need võivad kahjustada sae plastelemente.
- Juhul, kui sae mootori kommutaatorist eraldub liigselt sädemeid, eemaldage elektritööriist kasutusest ja viige parandusse.
- Normaalse kasutuse korral muutub lõiketera mingi aja möödudes nürkis. Selle tunnuseks on näiteks vajadus suruda saagimise ajal saele suurema jõuga. Kui ilmneb lõiketera vigastus, tuleb tera koheselt välja vahetada.
- Lõiketera peab olema alati terav.

## LÕIKEKETTA VAHETAMINE

- Komplekti kuuluva võtme abil keerake lahti (keerates vasakule) lõikeketta kinnituspolt (8).
- Sae spindli pöörlemise takistamiseks lukustage spindel lõikeketta poldi lahtikeeramise ajaks spindli lukustusnupu (10) abil (joonis D).
- Eemaldage välimine seib (7).
- Alumise katte kangi (3) abil lükake alumist katet (9) niipalju üles, et see liiguks maksimaalselt ülemise katte (2) alla (sellel ajal kontrollige alumise katte vedru seisundit ja toimimist).
- Eemaldage lõikeketas läbi prao sae jalas (5).
- Asetage uus lõikeketas selliselt, et lõikeketta hammaste ja kettal oleva noole suund langeks kokku ketta kattel oleva noolega.
- Pistke uus lõikeketas läbi prao sae jalas ja kinnitage spindlile, toimides vastupidises järjekorras võrreldes lõikeketta eemaldamisega.

 **Jälgige, et paigaldatava saeketta hambad jääksid õigesse suunda. Elektritööriista spindli pöörlemissuunda näitab mool sae korpusel.**

## SÜSIHARJADE VAHETAMINE

- Mootori kulunud (lühemad kui 5 mm) või rebenenud süsiharjad tuleb koheselt välja vahetada. Vahetage alati mõlemad harjad korraga.
- Keerake harjade katted (16) lahti (joonis E).
- Eemaldage kulunud harjad.
- Eemaldage õhujooa abil sõetolmu.
- Paigaldage uued süsiharjad (joonis F) (harjad peavad asetuma vabalt harjahoidjasse).
- Kinnitage harjade katted (16).

 **Pärast harjade vahetamist käivitage ketassaag ilma koormuseta ja oodake pisut, et harjad sobituksid mootori kommutaatoriga. Usaldage süsiharjade vahetamine kvalifitseeritud isikule, kes kasutab originaalvarusid.**

 **Mistahes vead tuleb lasta parandada seadme tootja volitatud hooldusfirmas.**

## TEHNILISED PARAMEETRID

### NOMINAALSSED VÕIMSUSED

Ketassaag		Väärtus
Parameeter		
Toitepinge		230 V AC
Võrgusagedus		50 Hz
Nimivõimsus		1200 W
Pöörlemiskiirus ilma koormuseta		5500 min <sup>-1</sup>
Nurga all saagimise ulatus		0° - 45°
Lõikeketta välimine läbimõõt		185 mm
Lõikeketta ava läbimõõt		20 mm
Saetava materjali maksimaalne paksus	Täisnurga all	65 mm
	Kaldnurga (45°) all	43 mm
Kaitseklass		II
Kaal		3,8 kg
Tootmisaasta		2023

## МЮРА JA ВИБРАЦИОНИ ПУДУТАВАД АНДМЕС

Helirõhutase:  $L_p = 92,1 \text{ dB(A) K} = 3 \text{ dB(A)}$

Müra võimsustase:  $L_{w1} = 103,1 \text{ dB(A) K} = 3 \text{ dB(A)}$

Mõeldud vibratsioonitase:  $a_{h1} = 2,092 \text{ m/s}^2 \text{ K} = 1,5 \text{ m/s}^2$

### KESKKONNAKAITSE



Arge visake elektriseadmeid olmeprügi hulka, vaid viige need käitlemiseks vastavasse asutusse. Informatsiooni toote käitlemise kohta annab müüja või kohalik omavalitsus. Kasutatud elektrilised ja elektroonilised seadmed sisaldavad looduslike keskkonnale ohtlike aineid. Umbertöötlemata seade kujutab endast ohtu keskkonnale ja inimeste tervisele.

\*Tootjal on õigus muudatusi sisse viia.

„Grupa Topex Spółka z ograniczoną odpowiedzialnością“ Spółka komandytowa asukohaga Varsavas, ul. Pograniczna 2/4 (edaspidi „Grupa Topex”) informeerib, et kõik käesoleva juhendiga (edaspidi: juhend), muuhulgas selle teksti, fotode, skeemide, jooniste, samuti selle läsehitusega seotud autoriõigused kuuluvad eranditult Grupa Topex'ile ja on kaitsitud 4. veebruaril 1994 autoriõiguste ja muude samaste õiguste seadusega (vt. Seaduste ajakiri 2006 Nr 90 Lk 631 koos hilisemate muudatustega). Kogu juhendi või selle osade kopeerimine, töötlemine ja modifitseerimine kommertsseärkidel ilma Grupa Topex'i kirjaliku loata on rangelt keelatud ning võib kaasa tuua tsiviilvastutuse ning karistuse.

## ВГ ПРЕВОД НА ОРИГИНАЛНАТА ИНСТРУКЦИЯ ЦИРКУЛЯР 58G488

**ВНИМАНИЕ: ПРЕДИ ЗАПОЧВАНЕ НА УПОТРЕБА НА ЕЛЕКТРОИНСТРУМЕНТА СЛЕДВА ВНИМАТЕЛНО ДА ПРОЧЕТЕТЕ НАСТОЯЩАТА ИНСТРУКЦИЯ И ДА Я ЗАПАЗИТЕ С ЦЕЛ ПОНАТАТЪШНО ИЗПОЛЗВАНЕ.**

### ПОДРОБНИ ПРАВИЛА ЗА БЕЗОПАСНОСТ

#### ПОДРОБНИ ПРАВИЛА ЗА БЕЗОПАСНОСТ ПРИ УПОТРЕБАТА НА ЦИРКУЛЯРИ БЕЗ РАЗЦЕПВАЩ КЛИН

##### Процедура за рязане

- ОПАСНОСТ:** Дръжте ръцете си далеч от зоната на рязане и от режещия диск. Дръжте другата ръка върху допълнителната ръкохватка или върху корпуса на двигателя. Държейки циркуляра с двете ръце намалявате опасността от нараняване от режещия диск.
- Не пгхайте ръка под обработвания предмет. Кожухът не може да ви предпази от въртящия се диск, режещ под обработвания предмет.
- Настройте дълбочина на рязане, съответстваща на дебелината на обработвания предмет. Препоръчва се режещият диск да се показва под рязания материал на разстояние по-малко от височина на зъба.
- Никога не бива да държите обработвания предмет в ръцете или върху крака. Прикрепвайте обработвания предмет към солидна основа. Здравото закрепване на обработвания предмет е важно предвид на това, да се избегне опасността от контакт с тялото, заклепването на въртящия се режещ диск или забутата на контрол върху рязането.
- По време на работа, при която въртящият се диск може да докосне намиращите се под напрежение проводници под напрежение или захранващия кабел на циркуляра, дръжте циркуляра за изолационна, предназначена за тази цел повърхност. Допирането на металните части на електроинструмента до „проводници под напрежение“ може да причини поразяване на оператора от електрически ток.
- При надлъжното рязане винаги употребявайте направляваща за надлъжно рязане или направляваща за ръбове. Това ще подобри прецизността на рязането и ще намали риска от заклепването на режещия диск.
- Винаги употребявайте режещ диск със съответните размери на монтажните отвори. Режещи дискове, които не са подходящи за закрепващото гнездо, могат да работят ексцентрично и да доведат до загуба на контрол.
- Никога не употребявайте за закрепването на режещия диск повредени или несъответстващи шайби или

винтове. Шайбите и винтовете, закрепващи режещия диск, са специално проектирани за циркуляра с цел да се осигури неговото оптимално функциониране и безопасна експлоатация.

#### Изтласкване, причини за изтласкването и предотвратяване.

- Изтласкването назад представлява внезапно повдигане и отдръпване на циркуляра към оператора по линията на рязане, предизвикано от притиснат или неправилно направляван режещ диск.
- Когато режещият диск на циркуляра е закачен или притиснат в пролуката, дискът спира да се върти и реакцията на двигателя води до внезапно изместване на циркуляра назад в посока към оператора.
- Ако режещият диск е разположен криво или неправилно в обработвания елемент, след като излязат от материала зъбите на диска могат да се ударят в горната повърхност на обработвания материал предизвиквайки повдигане на циркуляра и изтласкването му в посока на оператора.

Изтласкването назад е резултат от неправилната употреба на циркуляра или неправилни процедури или условия на експлоатация и може да бъде избегнато със спазване на съответни предохранителни мерки.

- Дръжте циркуляра здраво с двете ръце и разположете раменете така, че да издържите силата от изтласкването назад. Тялото трябва да е от едната страна на циркуляра, но да не се покрива с линията на рязането. Изтласкването може да предизвика внезапно преместване на циркуляра назад, но силата на задното изтласкване може да бъде контролирана от оператора при условие, че са спазени съответните предпазни мерки.
  - Когато режещият диск се закълчва или прекъсва работа поради някаква причина, трябва да се освободи пусковия бутон и циркуляра да се държи неподвижно в материала, докато дискът окончателно спре да се върти. Никога не се опитвайте да изваждате режещия диск от обработвания материал или да дърпате циркуляра назад. Докато режещият диск се върти, той може да предизвика изтласкване назад. Да се проучат и да се предприемат коригиращи действия с цел елиминирането на причините за заяждането на режещия диск.
  - В случай на повторно включване на циркуляра в обработвания елемент центрирайте режещия диск в прореза и проверете, дали зъбите на режещия диск не са блокирани в материала. Ако режещият диск заяжда при повторното включване на циркуляра, той може да се измъкне и да предизвика задно изтласкване спрямо обработвания елемент.
  - Подпирайте големите плочи, за да намалите риска от закълчване и изтласкване назад на циркуляра. Големите плочи обикновено се огъват под въздействието на собствената си тежест. Подпорите следва да се поставят под плочата от двете ѝ страни, близо до линията на рязане и до краищата на плочата
  - Не употребявайте изхабени или повредени режещи дискове. Изхабените или неправилно разположени зъби на режещия диск образуват тесен прорез, предизвикващ прекомерно триене, заяждане на режещия диск и изтласкване назад.
  - Преди да извършите рязането, настройте добре стъгите за дълбочината на рязане и гъъла на наклон. В случай, че настройките на циркуляра се променят по време на рязане, може да се стигне до заклепване и до изтласкване назад.
  - Особено трябва да се внимава при дълбочинно рязане на преградни стени. Режещият диск може да реже предмети, които не могат да бъдат забелязани отвън, предизвиквайки изтласкване назад.
- Функции на долния кожух**
- Преди всяка употреба трябва да проверите, дали долният кожух е правилно поставен. Не ползвайте циркуляра при

положение, че долният кожух не се движи свободно и не се затваря веднага. Никога не фиксирайте и не оставяйте долния кожух в отворено положение. Ако циркулярът случайно падне, долният кожух може да бъде огънат. Повдигнете долния кожух с помощта на лоста за отваряне и проверете, дали кожухът се движи свободно и не допира до диска или до друга част на устройството за всеки ъгъл и дълбочина на рязане.

- b) Проверете функционирането на пружината на долния кожух. В случай, че кожухът и пружината не функционират правилно, те следва да бъдат ремонтирани преди употреба. Задействането на долния кожух може да бъде забавено вследствие на повредени части, лепкави натрупвания или събиране на замърсявания.
- c) Ръчно отваряне на долния кожух се допуска единствено при специалните рязания – „дълбочинно рязане“ и „сложно рязане“. Повдигнете долния кожух с помощта на лоста за отваряне и когато дискът навлезе в материала, долният кожух следва да бъде освободен. При всички останали видове рязания се препоръчва долният кожух да бъде оставен да действа самостоятелно.
- d) Винаги трябва да наблюдавате, дали долният кожух закрива режещия диск, преди да поставите циркуляра върху работната маса или пода. Ако въртящият се режещ диск не е закрит, това ще доведе до положение, при което циркулярът се връща назад режейки всичко по пътя си. Следва да се вземе предвид времето, необходимо за спирането на режещия диск след изключване.

## Допълнителни указания за безопасност

### Предпазни мерки

- a) Не употребявайте повредени или деформирани режещи дискове.
- b) Не употребявайте шлайфащи дискове.
- c) Употребявайте само режещи дискове, препоръчвани от производителя и отговарящи на изискванията на стандарт EN 847-1.
- d) Не употребявайте режещи дискове, които не притежават зъби с върхове от металокерамични твърди сплави.
- e) Прахът от някои видове дървесина може да бъде опасна за здравето. Директен физически контакт с дървесната прах може да предизвика алергични реакции и/или заболявания на дихателната система на оператора или намиращите се в близост лица. Дървесната прах от дъб или бук се смята за канцерогенна, особено в съчетание с вещества за обработка на дървесината (импрегниращи препарати).
- f) Употребявайте средства за лична защита, такива като:
  - антифони с цел намаляване на опасността от загуба на слух;
  - предпазни средства за очите;
  - предпазни средства за дихателните пътища с цел намаляване на риска от вдишването на вредни прахове;
  - ръкавици за обслужване на режещи дискове и други грапави и остри материали (когато това е възможно, режещите дискове трябва да се държат за отвора);
- g) При рязане на дървесина трябва да включите системата за отвеждане на прах.

### Безопасна работа

- a) Следва да изберете режещ диск, подходящ за вида материал, който ще режете.
- b) Циркулярът не бива да се използва за рязане на материали, различни от дървесина или от дървесиноподобни материали.
- c) Не се разрешава използването на циркуляра без кожух или когато той е блокиран.
- d) Подът около работната зона на машината трябва да е в добро състояние, без свободни материали и стъргачни елементи.
- e) Трябва да се осигури съответно осветление на работното място.

f) Работникът, обслужващ машината, трябва да бъде съответно обучен в областта на използването, обслужването и работата с машината.

- g) Използвайте само остри режещи дискове.
- h) Обърнете внимание на максималната скорост, обозначена върху режещия диск.
- i) Проверете, дали използваните части отговарят на препоръките на производителя.
- J) По време на изпълнение на дейностите по поддръжка разединете захранването на циркуляра.
- k) Ако захранващият кабел бъде повреден по време на работа, трябва незабавно да разедините захранването. НЕ ДОКОСВАЙТЕ ЗАХРАНВАЩИЯ КАБЕЛ ПРЕДИ РАЗЕДИНЯВАНЕ НА ЗАХРАНВАНЕТО.
- l) Ако циркулярът е оборудван с лазер, той не може да бъде подменен с лазер от друг тип, а всички ремонтни дейности трябва да се извършват от сервиз. Не насочвайте лазера към хора или животни.
- m) Не използвайте този инструмент в стационарен режим. Този инструмент не е предназначен за използване с маса за рязане.
- n) Закрепете рязания материал върху стабилна повърхност и обезопасете със стяга или менгеме, за да елиминирате преместване на материала. Този вид закрепване на обработвания материал е по-безопасен, отколкото държане на материала с ръце.
- o) Преди да поставите циркуляра обратно върху работната маса или пода, изчакайте, докато острието напълно спре да се движи. Режещото острие може да бъде блокирано и да доведе до загуба на контрол върху инструмента.

**ВНИМАНИЕ!** Устройството е предназначено за работа вътре в помещениата.

Въпреки използването на безопасна по проект конструкция на устройството и използването на предпазни средства и допълнителни предпазни мерки, винаги съществува остатъчен риск от нараняване по време на работа.

### КОНСТРУКЦИЯ И ПРИЛОЖЕНИЕ

Циркулярът е ръчен електроинструмент с изолация II клас. Задвижва се от колекторен еднофазен двигател. Този тип електроинструменти е широко използван за рязане на дървесина и дървесиноподобни материали съответстващи на голямината на устройството. Не се разрешава използването му за рязане на дървесина за отопление. Опитите да се използва циркуляра за цели различни от посочените ще бъдат считани за неправилна употреба. Циркулярът следва да се използва само със съответните режещи дискове със зъби, чиито накладки са от металокерамични твърди сплави. Циркулярът е проектиран за леки работи в дърводелските работилници и за всякакви други работи свързани със самостоятелната любителска дейност (майсторене).



Не се разрешава използването на електроинструмента за дейности, различни от неговото предназначение.

### ОПИСАНИЕ НА ГРАФИЧНИТЕ СТРАНИЦИ

Представеното по-долу номериране се отнася за елементите на устройството, представени на графичните страници на настоящата инструкция.

1. Накрайник за отвеждане на праха
2. Горен кожух
3. Лост на долния кожух
4. Върток на блокировката на успоредната направляваща
5. Основна плоча
6. Режещ диск
7. Фланцова шайба
8. Винт за закрепване на режещия диск
9. Долен кожух
10. Бутон за блокировка на шпиндела
11. Предна ръкохватка
12. Лост за блокировка на дълбочината на рязане
13. Пусков бутон

## РАБОТА / НАСТРОЙКИ

14. Блокировка на пусковия бутон
15. Главна ръкохватка
16. Капак на четката
17. Върток на блокировката за настройка на главната плоча
18. Знак 0° за рязане под ъгъл
19. Знак 0° за перпендикулярно рязане

\* Може да има разлики между чертежа и изделието

### ОПИСАНИЕ НА ИЗПОЛЗВАНИТЕ ГРАФИЧНИ СИМВОЛИ



ВНИМАНИЕ



ПРЕДУПРЕЖДЕНИЕ



МОНТАЖ/НАСТРОЙКИ



ИНФОРМАЦИЯ

### ЕКИПИРОВКА И АКСЕСОАРИ

1. Успоредна направляваща - 1 бр.
2. Диск за рязане - 2 бр.
3. Шестоъгълен ключ - 1 бр.
4. Транспортен куфар - 1 бр.

## ПОДГОТОВКА ЗА РАБОТА

### НАСТРОЙКА НА ДЪЛБОЧИНАТА НА РЯЗАНЕ



Дълбочината на рязане може да бъде регулирана в диапазона от 0 до 65 mm.

- Разхлабваме лоста за блокировка на дълбочината на рязане (12).
- Настроиваме желаната дълбочина на рязане (използвайки скалата).
- Блокираме лоста за блокировка на дълбочината на рязане (12) (черт. А).

### МОНТАЖ НА НАПРАВЛЯВАЩАТА ЗА УСПОРЕДНО РЯЗАНЕ



При рязането на материала на тесни парчета трябва да се употребява успоредната направляваща. Направляващата може да бъде монтирана от дясната или лявата страна на електроинструмента.

- Разхлабваме въртока на блокировката на успоредната направляваща (4).
- Пъхаме летвата на успоредната направляваща в двата отвора на плочата на циркуляра (5).
- Настроиваме желаната дълбочина на рязане (използвайки скалата).
- Закрепваме успоредната направляваща с помощта на въртока на блокировката на успоредната направляваща (4).

Успоредната направляваща може да се използва също така за рязане под ъгъл в диапазона от 0° до 45°.



Не бива да се допуща ръцете или пръстите да се намират зад работещия циркуляр. В случай на изтласкване назад циркулярът може да падне върху ръката, което може да доведе до сериозно нараняване на тялото.

### ОТКРЕХВАНЕ НА ДОЛНИЯ КОЖУХ

Долният кожух (9) на режещия диск (6) автоматически се отдръпва при докосване до рязания материал.

За да се отдръпне ръчно, трябва да се премести лоста на долния кожух (3).

### ОТВЕЖДАНЕ НА ПРАХА

Циркулярът е снабден с накрайник за отвеждане на праха (1) позволяващ отстраняването на възникналите при рязането стърготини и прах.



### ВКЛЮЧВАНЕ / ИЗКЛЮЧВАНЕ

Напрежението на мрежата трябва да съответствува на стойността на напрежението посочено на табелката за технически данни на циркуляра. При включването на циркуляра трябва да го държим с двете ръце, тъй като въртящият момент на двигателя може да предизвика неконтролирано обръщане на електроинструмента.

Нека не забравяме, че след изключване на циркуляра неговите подвижни елементи известно време продължават да се въртят.



Циркулярът е снабден с блокировка на пусковия бутон (14), предпазващ от случайно включване.

#### Включване:

- Натискаме блокировката на пусковия бутон (14) (черт. В).
- Натискаме пусковия бутон (13).

#### Изключване:

- Освобождаваме пусковия бутон (13).



### РЯЗАНЕ

- При започване на работа трябва да се държи циркуляра винаги здраво с двете ръце използвайки двете ръкохватки.
- Циркулярта можем да включим само тогава, когато е отдръпнат от материала предназначен за рязане.
- Не бива да се натиска циркуляра с прекомерна сила, върху него трябва да се оказва равномерен и постоянен натиск.
- След приключване на работата изчакаваме, докато дискът окончателно престане да се върти.
- В случай, че рязането бъде прекъснато предварително, преди да продължим, следва да изчакаме след включването циркулярът да достигне своята максимална скорост на въртене, след което внимателно насочваме режещия диск към прореза на обработвания материал.
- При рязане напречно спрямо влакната в материала (дървесината) влакната обикновено се повдигат нагоре и се откъсват (преместването на циркуляра с малка скорост намалява тази тенденция).
- Проверяваме дали долният кожух при преместването си достига до крайно положение.
- Винаги преди пристъпване към рязане трябва да проверим дали лостът на блокировката за дълбочината на рязане и въртокът на блокировката на настройката на плочата на циркуляра са правилно фиксирани.
- За циркуляра използваме единствено режещи дискове със съответния външен диаметър и съответния диаметър на отвора за монтиране на диска.
- Рязаният материал трябва да бъде здраво закрепен.
- Широка част на основната плоча на циркуляра следва да се разполага върху тази част от материала, която не е рязана.



Ако размерите на материала са малки, следва да го закрепим с дърводелско менгеме. Ако плочата на циркуляра не се премества по обработвания материал и е повдигната, съществува опасност от изтласкване назад.



Правилното закрепване на обработвания материал и здравото държене на циркуляра осигуряват пълен контрол върху работата на електроинструмента, което позволява да се избегне опасността от телесни наранявания. Не се разрешава да се държат малки парчета материал с ръка.

### РЯЗАНЕ ПОД ЪГЪЛ



- Разхлабваме въртока на блокировката за настройката на главната плоча (17) (черт. С).
- Поставаме главната плоча на циркуляра под желания ъгъл (от 0° до 45°) използвайки скалата.
- Завиваме въртока на блокировката за настройката на главната плоча (17).

 Помнете, че при рязане под ъгъл съществува по-голяма опасност от изтласкване назад (по-голяма възможност за заклеждане на режещия диск), затова следва да се обърне особено внимание на главната плоча да се опира с цялата си повърхност до обработвания материал. Рязането да се извършва с плавни движения.

## РЯЗАНЕ ЧРЕЗ ВРЯЗВАНЕ В МАТЕРИАЛА

 Преди пристъпването към регулирането изключваме циркуляра от захранването

- Настройваме желаната дълбочина на рязането отговаряща на дебелината на рязания материал.
- Наклоняваме циркуляра така, че предния ръб на основната плоча да се опира до предвидения за рязане материал, а знакът 0° за перпендикулярно рязане да се намира върху линията на предвиденото рязане.
- След насочването на циркуляра към мястото на рязането повдигаме долния кожух (9) с помощта на лоста на долния кожух (3) (режещият диск е повдигнат над материала).
- Включваме електроинструмента и изчакаме докато режещият диск достигне пълна скорост на въртене.
- Постепенно навеждаме циркуляра връзвайки се с режещия диск в материала (по време на това движение предният ръб на главната плоча трябва да се опира до повърхността на материала)
- Когато дискът започне рязането, освобождаваме долния кожух.
- Когато плочата с цялата си повърхност се опре върху материала, продължаваме рязането, като преместваме циркуляра напред.
- В никакъв случай не бива да издърпваме циркуляра, когато дискът се върти, понеже съществува опасност от изтласкване назад.
- Врязването завършваме по начин обратен на неговото започване, като обръщаме циркуляра около допирната линия на предния ръб на главната плоча с обработвания материал.
- Изчакаме след изключването на циркуляра докато дискът престане изцяло да се върти, преди да извадим електроинструмента от материала.
- В случай на необходимост обработването приключваме с помощта на лентов или ръчен трион.

## РЯЗАНЕ ИЛИ ОТРЯЗАНЕ НА ГОЛЕМИ ПАРЧЕТА МАТЕРИАЛ

 При рязане на големи плочи или дъски, трябва съответно да ги подпрем с цел да се избегне евентуалното отскачане на диска (изтласкване) вследствие на заклеждането на режещия диск в прореза на материала.

- Подпираме плочата или дъската близо до мястото на рязане.
- Проверяваме дали настройката на диска гарантира, че няма да се стигне до повреждане на работната маса или на подпората по време на извършването на операцията по рязането.

## ОБСЛУЖВАНЕ И ПОДДРЪЖКА

 Преди да се пристъпи към каквито и да било операции свързани с инсталирането, регулирането, ремонта или обслужването, следва да се извади щепсела на захранващия проводник от мрежовия контакт.

- Трябва да се внимава вентилационните отвори в корпуса на циркуляра да бъдат винаги проходими без натрупване на прах. Всички регулиращи елементи също трябва да бъдат чисти. При необходимост трябва да бъдат почиствани с помощта на четка. Най-добри резултати дава чистенето с помощта на сгъстен въздух. При употребата на сгъстен въздух винаги ползваме предпазни очила и предпазна маска. Не се разрешава почистването на вентилационните отвори пухайки в тях остри елементи от рода на отвертки и други подобни предмети.
- При почистването не бива да се използват бензин, разтворители и детергенти, които биха могли да повредят пластмасовите елементи на циркуляра.

• При появяване на прекомерно искрене от колектора на двигателя електроинструментът следва да бъде изключен от експлоатация и предаден в сервизната работилница.

- При нормална експлоатация режещият диск след известно време се изтъпява. Признак за изтъпяването е необходимостта от увеличаване на натиска при придвижването на циркуляра по време на рязане. В случай на констатиране на повреда на режещия диск, той следва незабавно да бъде подменен.
- Режещият диск трябва да бъде винаги остър.

## ПОДМЯНА НА РЕЖЕЩИЯ ДИСК

- С помощта на доставения ключ отвинтваме крепежния винт на режещия диск (8) въртейки наляво.
- За да се избегне въртенето на шпиндела на циркуляра по време на отвинтването на крепежния винт на режещия диск, следва да се блокира шпиндела чрез бутона за блокировка на шпиндела (10) (черт. D).
- Демонтираме външната фланцова шайба (7).
- С помощта на лоста на долния кожух (3) преместваме долния кожух (9) така, че максимално да се скрие в горния кожух (2) (през това време трябва да се провери състоянието и действието на пружината издърпваща долния кожух).
- Изваждаме режещия диск през пролука в главната плоча на циркуляра (5).
- Поставяме режещия диск в положение, в което ще има пълно съответствие на разположението на зъбите на режещия диск и посочената върху него стрелка с посоката на стрелката върху долния кожух.
- Пъхаме режещия диск през пролука в плочата на циркуляра и го монтираме към шпиндела действайки в последователност обратна на процедурата при монтажа.

 Следва да се обърне внимание при монтирането зъбите на режещия диск да бъдат разположени в правилна посока. Посоката на въртене на шпиндела на електроинструмента показва стрелката върху корпуса на циркуляра.

## СМЯНА НА ВЪГЛЕРОДНИТЕ ЧЕТКИ

- Употребените (по-къси от 5 мм), изгорели или счупени въглеродни четки на двигателя следва незабавно да бъдат подменени. Винаги се подменят едновременно двете четки.
- Отвинтваме капачите на четките (16) (черт. E).
- Изваждаме изхабените четки.
- Отстраняваме евентуалния въглищен прах с помощта на сгъстен въздух.
- Слагаме нови въглеродни четки (черт. F) (четките трябва свободно да влизат свободно в четкодържачите).
- Монтираме капачите на четките (16).

 След подмяната на четките включваме електроинструмента без натоварване и изчакаме малко докато четките се нагодят към колектора на двигателя. Операцията по смяната на въглеродните четки поверяваме само на квалифицирано лице, използвайки оригинални четки.

 Всякакъв вид неизправности би трябвало да бъдат отстранявани от оторизиран сервис на производителя.

## ТЕХНИЧЕСКИ ПАРАМЕТРИ

### НОМИНАЛНИ ДАННИ

Циркуляр	
Параметър	Стойност
Захранващо напрежение	230 V AC
Честота на захранването	50 Hz
Номинална мощност	1200 W
Скорост на въртене на шпиндела без натоварване	5500 min <sup>-1</sup>
Диапазон на рязане под ъгъл	0° - 45°
Външен диаметър на режещия диск	185 mm
Диаметър на отвора на режещия диск	20 mm

Максимална дебелина на рязания материал	Под прав ъгъл	65 mm
	Под ъгъл (45°)	43 mm
Клас на защитеност	II	
Маса	3,8 kg	
Година на производство	2023	

## ДАНИИ ЗА ШУМА И ВИБРАЦИИТЕ

Ниво на акустичното налягане:  $L_p = 92,1 \text{ dB(A)}$   $K = 3 \text{ dB(A)}$   
 Ниво на акустичната мощност:  $L_w = 103,1 \text{ dB(A)}$   $K = 3 \text{ dB(A)}$   
 Стойност на вибрационните ускорения:  $a_h = 2,092 \text{ m/s}^2$   $K = 1,5 \text{ m/s}^2$

## ЗАЩИТА НА ОКОЛНАТА СРЕДА



Продуктите с електрическо захранване не бива да се изхвърлят заедно с домашните отпадъци, а да бъдат предадени на рециклинг в съответните предприятия. Информация относно рециклинга дава производителът на продукта или местните власти. Износените електрически и електронни съоръжения съдържат вещества, които не са неутрални за околната среда. Съоръжения, които не са били рециклирани, представляват потенциална опасност за околната среда и за здравето на хората.

\* Запазва се правото за извършване на промени.

„Група Торек Спółка z ograniczoną odpowiedzialnością“ Spółka komandytowa със седалище във Варшава на ул. Pogranicza 2 / 4 (наричана по-нататък „Група Торек“) информира, че всякакви авторски права върху съдържанието на настоящата инструкция (наричана по-нататък: „Инструкция“), включващи между другото нейния текст, поместените снимки, схеми, чертежи, а също така нейните композиции, принадлежат изключително на Група Торек и подлежат на правна защита съгласно Закона от 4 февруари 1994 година за авторското право и сродните му права (виж Държавен вестник 2006 № 90 поз. 631 с по-нататъшните промени). Копирането, възпроизвеждането, публикуването, модифицирането с комерческа цел на цялата Инструкция, както и отделните ѝ елементи без съгласието на Група Торек изразено в писмена форма, е строго забранено и може да доведе до привлечението към гражданска и наказателна отговорност.



## PRIJEVOD ORIGINALNIH UPUTA

### KRUŽNA PILA 58G488



**ПОЗОР: ПРИЕ ПОЧЕТКА КОРИШТЕНЈА ЕЛЕКТРИЧНОГ АЛАТА ТРЕБА ПАЗЛИВО ПРОЧИТАТИ Е УПУТЕ И СПРЕМИТИ ИИ ЗА ДАЛЈНЈУ ПРИМЈЕНУ.**

## ПОСЕБНИ ПРОПИСИ О СИГУРНОСТИ

### ДЕТАЛИ СИГУРНОГ КОРИШТЕНЈА КРУЖНИХ УБОДНИХ ПИЛА БЕЗ РАЗВНОДНОГ КЛИНА

#### Процедура пилења



**a) ОПАСНОСТ:** Рукe држете далје од радне зоне резања и од листа пиле. Другу руку држете на помоћној ручци или на куќишту мотора. Ако пилу држете с обје руке, смањује се опасност од настанка озледа узрокованих листом пиле.

**b) Рукe нemoјте стављати испод обрађиваног предмета. Штитник не може učinkовито заштитити од ротирајућег листа пиле испод издатка.**

**c) Postavite dubinu rezanja adekvatnu do dubine izratka. Preporuča se da list pile strši ispod rezanog materijala manje nego do visine zuba.**

**d) Režani izradak nikada ne držite u ruci ili na nozi. Izradak pričvrstite do solidnog postolja. Dobro fiksiranje obrađivanog predmeta je bitno za izbjegavanje opasnosti od kontakta s tijelom, opasnosti od zaglavlivanja rotirajućeg lista pile ili od губитка kontrole tijekom rezanja.**

**e) Pилу држете за izolirane површине namijenjene за ту сврху за vrijeme izvođenja radova kod kojih bi rotirajući list pile mogao imati kontakt s vodom pod naponom ili прикључним кабелом пиле. Контакт металних дјелова електричног алата с „vodovима под naponom“ може узроковати струјни удар код оператера.**

**f) За vrijeme уздужног резања увјек употребљавате водилцу за уздужно резање или водилцу за рубове. На тај начин ćete побољшати прецизност резања и смањити могућност заглављивања rotirajućег lista pile.**

**g) Увјек употребљавате list pile с одговарајућим димензијамa насадних отвора. Listови pile који не одговарају степном прикључку могу радити екцентарски и довести до губитка контроле над радом.**

**h) За pričvršćивање lista pile nikada не употребљавате оштећене или neodgovарајуће подлошке и вијке. Подлошци i вијци за pričvršćивање**

lista pile су дизајнирани посебно за пилу како би се осигурала optimalна funkcionalnost и сигурност приликом коришћења алата.

### Razlozi nastanka povratnog udara и sprječavanje povratnog udara.

- Povratni удар је појава кад се пилa изненадно podigne и usmjerи према operaterу в линији пилења, а последица је заглављивања или неправилног вођења lista pile.

- Kad се list pile заглави или укочи в udubljenju, isti се заustavlja а реакција мотора узрокује нагли pokret pile према натраг в smjerу operatera.

- Ako је list pile deformiran или неправилно постављен на израдak, nakon излажења из материјала зubi lista pile могу ударити горњу површину издатка, podижући list pile а уjedно и cijeli uređaj те узроковати odbacивање в smjerу korisnika.

Do povratnog udara dolazi zbog неправилног коришћења pile или zbog neodgovарајућег procedura и uvjeta eksploatacije, а може се избјeћи ако primijenите адекватне сигурносне мјере.

**a) Pилу држете чврсто с обје руке и заузмите stabilan položaj в kojem можете преузети силе povratnog udara. Postavите се увјек боčno уз list pile, а nikada в линији пилења. Kod povratnog udara пилa би могла nagло одскоčiti према натраг, али operater може savладати силе povratnog udara ако poduzме адекватне мјере опреза.**

**b) Ako би се list pile укљештио или би в некоег razlogа prekinuo rad, ослободите gumb prekidača и држите пилу мирно в изратку dok се list pile потпуно не заustavi. Nikada не покушавајте пилу vadити из издатка или је потезати према натраг, sve dok се list pile okreће, jer би могло doći до povratnog udara. Pronađите razlog укљештења pile и poduzмите прикладне мјере како biste га eliminирали.**

**c) Ako ponovo pokреćете пилу koja се заглавила в изратку, centрирајте list pile в rasporу пилења и provjerите да зubi lista pile nisu blokirани в изратку. Ako би се list pile укљештио kad се пилa ponovo pokреће, он би се mogao извући из издатка или узроковати povratni удар в odnosу на обрађивани материјал.**

**d) Velike ploče pridržите како biste minimalizирали опасност да се zakļијеште и dođe до povratnog udara. Velike се ploče могу savити под djelovanjem vlastite težине. Nosаче треба ставити испод ploče с obje strane, близу линије реза и близу rubа ploče.**

**e) Ne користите istupљене или istrošene listове pile. Listови pile с tupim или pogrešno usmjerenim zubима, zbog svuве uskog raspora пилења узрокују povećано trenje, укљештење lista pile и povratni удар.**

**f) Priје пилења притегните namješтанје dubине резања и kuta nagiba. Ako за vrijeme резања dolazi до промјене postavки, list pile се може заглавити и узроковати повратни удар.**

**g) Budите посебно опрезни kod dubинског пилења в postoјеће зидове. List pile може zahvatити и druge predmete koje nisu vidљиве изvana и узроковати повратни удар.**

#### Funkcije donјeg štitnika

**a) Priје сваке uporabe provjerавајте је ли donji štitник pravilно namješтен. Ne употребљавате пилу ако се štitник slobodно не okreće и ако се odmah не zatvara pilu. Nikada не pričvršćујте нити не остављајте donji štitник с незаштићеном pilom. Ako пилa slučajно падне, donji štitник се може savинути. Donji štitник podignite на начин да га одвучете и provjerите да ли се isti slobodно okreće и не dodирује list pile или други dio uzимajući в obzir svaki постављен kut и dubину резања.**

**b) Provjerавајте rad opruge donјeg štitnika. Ako štitник и opruga не функционирају исправно, треба их popравити prije uporabe. Štitник може радити polako zbog oštećenja дјелова. Iјепљивих nasлага ili nagomиланаг otpada.**

**c) Dopуштено је и ručno skиданје donјeg štitnika samo kod посебног резања, као što је „dubинско резање“ и „kombinirano резање“. Donji štitник podиžite на начин да га povучете а kad list pile urони в материјал, donji štitник треба се ослободити. U slučaju svih drugih реза prepоруča се да donji štitник radi automatski.**

**d) Увјек pratите да ли donji štitник заштити пилу prije него пилу postavите на radiониčki stol или на pod. Nezaštićена rub pile će povуći uređaj према натраг режући sve на što će naići. Iмајте на pamети koliko је времена potrebno да се kružна пилa заustavi nakon искључивања.**



## Dodatne sigurnosne napomene

### Mjere opreza

- Ne koristite oštećene ili deformirane listove pile.
- Ne koristite brusne ploče.
- Upotrebljavajte isključivo listove pile kojih preporuča proizvođač i koji zadovoljavaju zahtjeve norme EN 847-1.
- Ne koristite listove pile koji nemaju zupce s nastavcima od legure.
- Pršina koja nastaje tijekom piljenja nekih vrsta drva može biti opasna za zdravlje. Direktni fizički kontakt s prašinom može izazvati alergijske reakcije i/ili bolesti dišnih putova kod operatera ili drugih osoba. Prašina od hrastovine i bukve se smatra kancerogenom, pogotovo u kombinaciji sa supstancama za obradu drva (impregnatna za drvo).
- Koristite sredstva individualne zaštite kao što su:
  - štitnici sluha kako biste smanjili rizik od gubitka sluha;
  - zaštita za oči;
  - zaštita dišnih putova kako biste smanjili rizik od udisanja štetne prašine;
  - rukavice za rad s listovima pile ili s drugim hrapavim i oštrim materijalima (listove pile treba držati za otvor uvijek kad je to moguće);
- Priključite sustav za odvod prašine tijekom rezanja drva.

### Siguran rad

- Odoberite list pile koji odgovara vrsti materijala koji namjeravate rezati.
- Zabranjeno je koristiti pilu za rezanje drugih materijala osim drva ili materijala sličnih drvetu.
- Zabranjeno je koristiti pilu bez štitnika ili kad je štitnik blokiran.
- Pod u radnoj zoni mora biti dobro održavan, bez labavih materijala i stršećih elemenata.
- Na radnom mjestu treba osigurati adekvatno osvjjetljenje.
- Djelatnik koji radi s uređajem treba proći odgovarajuću obuku vezanu za uporabu, opsluživanje i rad s uređajem.
- Koristite isključivo oštre listove pile.
- Obratite pozornost na maksimalnu brzinu označenu na listu pile.
- Provjerite da li upotrijebljeni elementi odgovaraju preporuci proizvođača.
- Isključite pilu iz napajanja prije izvođenja radnji na održavanju.
- Ako dođe do oštećivanja priključnog kabela dok uređaj radi, odmah isključite napajanje. **NE DIRAJTE PRIKLJUČNI KABEL PRIJE NEGO NE ISKLJUČITE NAPAJANJE.**
- Ako je pila opremljena laserom, zabranjena je uporaba lasera drugog tipa, a popravke trebaju izvoditi serviseri. Zabranjeno je lasersku zraku usmjerivati prema ljudima ili životinjama.
- Ovaj alat nemojte upotrebljavati na stacionaran način. Nije namijenjen za korištenje sa stolom za rezanje.
- Obrađivani materijal fiksirajte na stabilnoj površini i osigurajte pomoću stege ili škripca, kako biste spriječili pomicanje izratka. Taj način fiksiranja izratka je sigurniji nego kad ga držite u ruci.
- Prije nego odložite alat pričekaite dok se oštrica potpuno ne zaustavi. Rezna oštrica se može zaglaviti i uzrokovati gubitak kontrole nad električnim alatom.

### POZOR! Uređaj je namijenjen za rad u zatvorenim prostorijama.

Bez obzira na sigurnu konstrukciju, uporabu sigurnosnih sredstava i dodatnih zaštitnih mjera, uvijek postoji preostali rizik od ozljeda nastalih tijekom rada.

### KONSTRUKCIJA I NAMJENA

Kružne pile su ručni električni alati s izolacijom II klase. Uređaj pokreće jednofazni komutatorski motor. Alati tog tipa se koriste za rezanje drva i materijala sličnih drvetu, čija veličina odgovara veličini uređaja. Nije predviđena za rezanje drva za ogrjev. Korištenje uređaja u druge svrhe osim gore navedenih smatra se nepravilnim korištenjem. Kružnu pilu koristite isključivo zajedno s nastavcima od legura. Područja njihove primjene su: lagani radovi u radionicama te svi radovi u okviru neprofesionalne upotrebe (sam svoj majstor).



Električni alat se smije koristiti samo sukladno s njegovom namjenom.

### OPIS GRAFIČKIH STRANICA

Dolje navedeni brojevi se odnose na elemente uređaja koje se nalaze na grafičkim prikazima ovih uputa.

- Dodatak za skupljanje prašine
- Gornji štitnik
- Poluga donjeg štitnika
- Gumb za blokadu paralelne vodilice
- Stopa pile
- Rezna ploča
- Matica
- Vijak za pričvršćivanje rezne ploče
- Donji štitnik
- Gumb za blokadu vretena
- Prednja drška
- Poluga blokade dubine rezanja
- Preklopnik
- Gumb za blokadu preklopnika
- Glavna drška
- Poklopac četkica
- Gumb za blokadu postavki stope
- Marker 0° za rezanje pod kutom
- Marker 0° za ravno rezanje

\* Moguće su male razlike između crteža i proizvoda.

### OPIS KORIŠTENIH GRAFIČKIH ZNAKOVA



POZOR



UPOZORENJE



MONTAŽA/POSTAVKE



INFORMACIJA

### DIJELOVI I DODATNA OPREMA

- Paralelna vodilica - 1 kom.
- Ploča za rezanje - 2 kom.
- Šesterokutni ključ - 1 kom.
- Transportni kofer - 1 kom.

## PRIPREMA ZA RAD

### NAMJEŠTANJE DUBINE REZANJA



Dubinu rezanja možete regulirati u opsegu od 0 do 65 mm.

- Popustite polugu blokade dubine rezanja (12).
- Namjestite željenu dubinu rezanja (koristeći skalu).
- Blokirajte polugu blokade dubine rezanja (12) (crtež. A).

### MONTAŽA VODILICE ZA PARALELNO REZANJE



Kod rezanja materijala na uske komadiće koristite vodilicu za paralelno rezanje. Vodilicu možete pričvrstiti na lijevoj ili desnoj strani uređaja.

- Popustite gumb za blokadu paralelne vodilice (4).
- Namjestite štapić paralelne vodilice u dva otvora u stopi pile (5).
- Namjestite željenu udaljenosti (koristeći skalu).
- Pričvrstite paralelnu vodilicu uz pomoć gumba za blokadu paralelne vodilice (4).

Paralelnu vodilicu možete koristiti i za rezanje pod kutom u rasponu od 0° do 45°.



Nikad ne smijete dozvoliti da se iza pile koja radi nalaze ruka ili prsti. Ako nastupi pojava povratnog udara, pila može pasti na ruku, a to može dovesti do ozbiljnog tjelesnog oštećenja.

### NAGINANJE DONJEG ŠTITNIKA

Donji štitnik (9) rezne ploče (6) automatski se miče tijekom kontakta s rezanim materijalom. Kako biste je ručno pomaknuli, pomaknite polugu donje zaštite (3).

## ODVOD PRAŠINE

Kružna pila ima datak za skupljanje prašine (1) koji omogućava skupljanje iwerja i prašine koji nastaju tijekom rezanja.

## RAD-POSTAVKE

### UKLJUČIVANJE / ISKLJUČIVANJE

 **Napon mreže mora odgovarati veličini napona koji je napsan na nazivnoj tablici pile. Tijekom pokretanja držite pilu s obje ruke , jer okretni moment motora može izazvati nekontrolirani okretaj uređaja. Pamтите da se nakon isključenja uređaja njegovi pokretni dijelovi još uvijek okreću.**

 Pila ima gumb za blokadu preklopnika (14), koji štiti od nehotičnog pokretanja uređaja.

#### Ukljućivanje:

- Stisnite gumb za blokadu preklopnika (14) (crtež. B).
- Stisnite preklopnik (13).

#### Iskljućivanje:

- Prestanite stiskati preklopnik (13).

### REZANJE

 Na početku rada s pilom uređaj držite čvrsto, s obje ruke, koristeći obje drške.

• Pilu možete uključivati samo onda kad je podalje od materijala koji je predviđen za rezanje.

• Nemojte prejako pritiskati pilu , radite s umjerenim i stalnim pritiskom na materijal.

• Nakon završetka rezanja pričekajte dok se rezna ploća potpuno zaustavi.

• Ako dođe do prekida piljenja prije nego što ste namjerali, prije nego što nastavite, nakon što ponovno pokrenete pilu, najprije pričekajte dok ona ne postigne svoj najveći broj okretaja, a potom oprezno uvedite reznu ploću u utor koji se nalazi na obrađivanom materijalu.

• Kod piljenja poprijeko vlakana materijala (drveta) ponekad vlakna imaju tendenciju da se podižu prema gore i da otpadaju (pomicanje pile pri maloj brzini smanjuje nastojanje te pojave).

• Provjerite dali donji štitnik kod svog pokreta dolazi u završni položaj.

• Prije nego što pristupite piljenju uvijek obavezno provjerite dali su poluga za blokadu dubine rezanja i gumb za blokadu postavki stope pile dobro zategnuti.

• Za rad s pilom koristite iskljućivo rezne ploće odgovarajućeg vanjskog promjera i promjera otvora za namještanje rezne ploće.

• Materijal koji pilite mora biti pričvršćen na siguran i odgovarajući način.

• Širi dio stope pile trebate namjestiti na onaj dio materijala koji neće biti rezan,.

 Ako su dimenzije materijala male, materijal treba učvrstiti uz pomoć stolarskih hvataljki. Ako se stopa pile ne pomiće pod obrađivanom materijalu, već je podignuta, tada postoji opasnost od pojave povratnog udara.

 **Odgovarajuće pričvršćivanje materijala koji režete i sigurno držanje pile osiguravaju punu kontrolu rada električnim alatom, a što dozvoljava izbjegavanje opasnosti od tjelesnog oštećenja. Ne smijete pokušavati pridržavati kratke komade materijala rukom.**

### REZANJE UKOSO

• Popustite gumb za blokadu postavki stope (17) (crtež. C).

- Namjestite stopu pile pod željeni kut (od 0° do 45°) koristeći skalul.
- Pričvrstite gumb za blokadu postavki stope (17).

 **Ne zaboravite da pri rezanju pod nagibom postoji veća opasnost od pojave povratnog udara (veća mogućnost da se rezna ploća zaglavi), zato posebno treba obraćati pozornost na to da stopa pile cijelom površinom legne na obrađivani materijal. Piljenje izvodite ravnomjernim pokretima.**

## REZANJE NA NAČIN UBADANJA U MATERIJAL

 **Prije početka radova na podešavanju iskljućite uređaj iz mreže za napajanje.**

• Namjestite željenu dubinu rezanja koja odgovara debljini rezanog materijala.

• Nagnite pilu tako da prednji rub stope pile bude uprt na materijal koji ste predvidjeli rezati, a marker 0° za ravno rezanje se nalazi na liniji predviđenog rezanja.

• Nakon što pilu namjestite na mjesto početka rezanja, dignite donji štitnik (9) uz pomoć poluge donjeg štitnika (3) (rezna ploća podignuta iznad materijala).

• Ukljućite električni uređaj i pričekajte da rezna ploća dosegne punu brzinu okretanja.

• Postupno spuštajte pilu udubljujući se reznom ploćom u materijal (za to vrijeme pokreti prednjeg dijela stope pile trebaju dodirivati površinu materijala).

• Kad rezna ploća započne rezanje, oslobodite donji štitnik.

• Kad stopa pile cijelom površinom dodirne materijal, nastavite rezati pomićući pilu unaprijed.

• Nikad ne smijete povlačiti unazad pilu s reznom ploćom koja se okreće, jer to prijeti nastajanjem pojave povratnog udara.

• Ubadanje završite na suprotnom način od njegovog početka, okrećući pilu oko linije dodira prednjeg ruba stope pile s obrađivanim materijalom.

• Dopustite da se nakon iskljućivanja pile rezna ploća sasvim zaustavi prije nego što električni uređaj sasvim izvućete iz materijala.

• Ako se pojavi takva potreba, tada obradu kutova treba završiti uz pomoć sabljaste pile ili rućne pile.

### REZANJE ILI ODREZIVANJE VELIKIH KOMADA MATERIJALA

 **Ako režete veće ploće materijala ili daske, trebate ih poduprti na odgovarajući način s ciljem da izbjegnute eventualne trzaje rezne ploće (povratni udar), kao posljedica zaglavlivanja u rezu materijala.**

 Ploću ili dasku poduprite u blizini mjesta rezanja.

 Provjerite dali postavke rezne ploće garantiraju da neće doći do oštećenja radiacionog stola ili potpornja za vrijeme izvođenja operacije rezanja.

## RUKOVANJE I ODRŽAVANJE

 **Prije početka svih radova na instaliranju, podešavanju, rukovanju ili popravljanju uređaja izvadite utikać iz mrežne utičnice.**

• Obratite pažnju da otvori za ventilaciju na kućistu pile budu uvijek propusni, bez prašine. Čistim održavajte i sve elemente za regulaciju pile. Ako je to potrebno, čistite ih uz pomoć kista. Najefikasnije je čišćenje uz pomoć zraka pod pritiskom. Tijekom čišćenja uz pomoć zraka pod pritiskom uvijek koristite zaštitne naoćale i zaštitnu masku. Ne smijete čistiti otvore za ventilaciju uz pomoć oštrih stvari kao što su odvijaći i sl.

• Za čišćenje ne smijete koristiti benzin, razrjeđivać ili deterdžente koji bi mogli oštetiti elemente pile koji su napravljeni od umjetnih materijala.

• U slučaju prekomjernog iskrenja na komutatoru motora iskljućite uređaj iz eksploatacije i odnesite serviseru na popravak.

• U vrijeme normalnog korištenja rezna ploća nakon nekog vremena otupi. Znaćajka tuposti rezne ploće je ružnost. povećanja pritiska prilikom pomicanja pile za vrijeme rezanja. Ako ustanovite oštećenje rezne ploće , odmah je zamijenite.

• Rezna ploća uvijek mora biti oštra.

### ZAMJENA REZNE PLOĆE

 Uz pomoć dostavljenog kljuća odvinite vijak za pričvršćivanje rezne ploće (8) postupkom okretanja prema lijevo.

• Kako biste sprječili okretanje vretena pile, tijekom odvijanja vijka za pričvršćivanje rezne ploće blokirajte vreteno uz pomoć gumba za blokadu vretena (10) (crtež. D).

• Demontirajte vanjski podložak (7).

- Uz pomoć poluge donjeg štitnika (3) pomaknite donji štitnik (9) tako da maksimalno uđe u gornji štitnik (2) (u to vrijeme provjerite stanje i djelovanje opruge za micanje donjeg štitnika)
- Kroz otvor u stopi pile (5) izvadite reznu ploču.
- Namjestite novu reznu ploču o položaj, na kojem će se zupci ploče i strelica koja se na njima nalazi potpuno poklopiti s pravcem koji pokazuje strelica na donjem štitniku.
- Kroz otvor u stopi pile stavite reznu ploču i montirajte je na vreteno postupajući suprotnim redoslijedom od demontaže.



**Pazite da montirate reznu ploču tako da su zupci pravilno usmjereni. Pravac okretaja vretena uređaja pokazuje strelica na kućištu pile.**

## ZAMJENA UGLJENIH ČETKICA



Istrošene (kraće od 5 mm), spaljene ili puknute ugljene četkice motora treba odmah promijeniti. Uvijek mijenjajte istovremeno obje četkice.

- Ovdignite poklopce četkica (16) (crtež E)
- Izvadite istrošene četkice.
- Uklonite eventualnu ugljenu prašinu uz pomoć zraka pod pritiskom.
- Namjestite nove ugljene četkice (crtež F) (četkice se trebaju lagano namjestiti na držače četkica).
- Montirajte poklopce četkica (16)



Nakon izmjene četkica uključite uređaj bez opterećenja i malo pričekajte da se četkice prilagode komutatoru motora. Preporučamo da se za zamjenu ugljenih četkica obratite ovlaštenom autoriziranom servisu i koristite originalne dijelove.



Sve smetnje trebaju uklanjati ovlašteni serviseri proizvođača.

## TEHNIČKI PARAMETRI

### NAZIVNI PODACI

Kružna pila		Vrijednost
Parametar		
Napon napajanja		230 V AC
Frekvencija napajanja		50 Hz
Nazivna snaga		1200 W
Brzina okretaja vretena bez opterećenja		5500 min <sup>-1</sup>
Opseg kosog rezanja		0° - 45°
Vanjski promjer rezne ploče		185 mm
Promjer otvora na reznju ploči		20 mm
Najveća debljina rezanog materijala	Pod pravim kutom	65 mm
	Ukoso (45°)	43 mm
Klasa zaštite		II
Težina		3,8 kg
Godina proizvodnje		2023

### PODACI VEZANI UZ BUKU I TITRAJE

Razina akustičkog pritiska:  $L_{pA} = 92,1$  dB(A) K = 3 dB(A)

Razina akustičke snage:  $L_{wA} = 103,1$  dB(A) K = 3 dB(A)

Vrijednost ubrzanja titraja:  $a_h = 2,092$  m/s<sup>2</sup> K=1,5 m/s<sup>2</sup>

## ZAŠTITA OKOLIŠA



Električne proizvode ne bacajte zajedno s kućnim otpacima već ih zbrinite na odgovarajućim mjestima. Informacije o mjestima zbrinjavanja daju prodavači proizvoda ili odgovorne mjese službe. Istrošeni električni i elektronički alati sadrže supstance koje mogu štetiti okolišu. Nezbrinuti proizvodi mogu biti opasni po zdravlje ljudi i za okoliš.

\* Priznavamo pravo na izvođenje promjena

„Grupa Topex Spółka z ograniczoną odpowiedzialnością“ Spółka komandytowa sa sjedziem w Warszawie, ul. Pograniczna 2/4 (u daljnjem tekstu: „Grupa Topex“) daje na znanje da sva autorska prava vezana uz sadržaj ovih uputa (dalje: „Upute“), uključujući test, slike, sheme, crteže te također njihove kompozicije pripadaju isključivo Grupi Topex - u i podliježu pravnoj zaštiti, sukladno sa Zakonom od dana 4. veljače 1994. godine, o autorskim pravima i sličnim pravima (N.N. 2006 Br. 90 Stawak 631 uključujući i kasnije promjene). Kopiranje, preoblikovanje, publikovanje, modificiranje u komercijalne svrhe cijelih Uputa kao i pojedinačnih njihovih dijelova, bez suglasnosti Grupa Topex - a koje je dano u pismenom obliku, je najstrože zabranjeno i može dovesti do prekršajne i krivične odgovornosti.



## PREVOD ORIGINALNOG UPUTSTVA

### KRUŽNA TESTERA 58G488



**PAŽNJA: PRE PRISTUPANJA UPOTREBI ELEKTROUREĐAJA POTREBNO JE PAŽLJIVO PROČITATI DOLE DATO UPUTSTVO I PRIDRŽAVATI GA SE U DALJOJ UPOTREBI.**

## OPŠTE MERE BEZBEDNOSTI

### OPŠTE MERE BEZBEDNOSTI ZA UPOTREBU KRUŽNIH TESTERA BEZ RAZDELNOG KLINA

#### Procedura sečenja



a) **UPOZORENJE:** Držati ruke dalje od opsega sečenja i koluta za sečenje. Držati drugu ruku na pomoćnoj dršci ili na kućištu motora. *Ukoliko se obema rukama drži testera, smanjuje se rizik od povrede kolutom za sečenje.*

b) **Ne posezati rukom ispod predmeta koji se obrađuje.** *Zaštita ne može da zaštiti od obrtanja koluta za sečenje ispod predmeta koji se obrađuje*

c) **Postaviti dubinu sečenja prema debljini predmeta koji se obrađuje.** *Preporučuje se da kolut za sečenje stoji ispod sečenog materijala na visini manjoj od visine zuba.*

d) **Zabranjeno je držati predmet koji se seče u rukama ili na nozi.** *Pričvrstite predmet koji se obrađuje na solidnu podlogu. Dobro pričvršćivanje predmeta koji se obrađuje važno je kako bi se izbegla opasnost od kontakta sa telom, zaglavljivanja koluta za sečenje koji se obrće, kao i gubitka kontrole nad sečenjem.*

e) **Tokom rada, držati testeru za izolovane površine, s obzirom da kolut za sečenje koji se obrće može da dođe u kontakt sa kablovima koji mogu biti pod naponom ili može da dođe u kontakt sa strujnim kablom testere.** *Kontakt sa „kablovima pod naponom“ metalnih delova elektrouređaja može dovesti do strujnog udara operatera.*

f) **Prilikom uzdužnog sečenja, uvek treba koristiti vodicu za uzdužno sečenje ili vodicu za ivice.** *To poboljšava preciznost sečenja i smanjuje mogućnost uklještenja koluta za sečenje koji se obrće.*

g) **Uvek koristiti kolutove za sečenje sa odgovarajućim montažnim otvorima.** *Kolutovi za sečenje koji ne odgovaraju gnezdu za pričvršćivanje mogu da se ponašaju ekscentrično, što može da dovede do gubitka kontrole.*

h) **Zabranjeno je koristiti oštećene ili neodgovarajuće podloške ili vijke za pričvršćivanje kolutova za sečenje.** *Podloške i pričvrstni vijci za kolutove za sečenje specijalno su projektovani za testere, kako bi omogućili optimalno funkcionisanje i bezbednost upotrebe.*

#### Razlozi za pojavu trzaja i izbegavanje trzaja.

- Zadnji trzaj je naglo podizanje i pomeranje testere u pravcu ka operateru u liniji sečenja, koje nastaje zbog zaglavljenoj ili nepravilno vođenog koluta za sečenje.

- Kada se kolut za sečenje testere zakači ili zaglavi u otvoru, kolut za sečenje se zaustavlja i reakcija motora tada dovodi do nasilnog pomeranja testere ka nazad, u pravcu ka operateru.

- Ukoliko je kolut za sečenje izvitoperen ili loše postavljen u elementu koji se seče, zubi koluta nakon ulaska u materijal mogu da udare sečeni materijal gornjom površinom dovodeći do podizanja koluta a zatim i testere i time do trzaja u pravcu ka operateru.

Zadnji trzaj nastaje zbog nepravilne upotrebe testere ili nepravilnih procedura ili uslova eksploatacije i moguće je izbeći ga primenjujući odgovarajuća sredstva predostrožnosti.

a) **Držati testeru snažno, obema rukama, sa ramenima postavljenim tako da izdrže silu zadnjeg trzaja.** *Zauzeti položaj tela sa jedne strane testere, ali ne u liniji sečenja. Zadnji trzaj može dovesti do nasilnog pokreta testere ka nazad, ali operater može da kontrolise snagu zadnjeg trzaja, ukoliko se primene odgovarajuće mere predostrožnosti.*

- b) Kada se kolut za sečenje zaglavi ili kada dođe do pauze u sečenju iz bilo kog razloga, potrebno je smanjiti pritisak na lancu i držati testeru nepokretno u materijalu sve dok se kolut za sečenje u potpunosti ne zaustavi. Zabranjeno je pokušavati da se izvuče kolut za sečenje iz materijala koji se seče, kao i povlačiti testeru ka nazad, sve dok je kolut za sečenje u pokretu može doći do zadnjeg trzaja. *Proveriti i preduzeti sve korektivne operacije, sa ciljem eliminacije uzroka zaglavljivanja koluta za sečenje.*
- c) U slučaju ponovnog pokretanja testere u elementu koji se obrađuje poravnati kolut za sečenje u zaseku i proveriti da zubi koluta nisu blokirani u materijalu. *Ukoliko se kolut za sečenje zaglavi, kada se testera ponovo pokrene, kolut može da se izvadi ili da dovede do zadnjeg trzaja u zavisnosti od materijala koji se obrađuje.*
- d) Duže ploče treba podupreti kako bi se smanjio rizik od zaglavljivanja i od zadnjeg trzaja testere. *Duže ploče imaju tendenciju da se uviju pod sopstvenom težinom. Potpore treba da budu postavljene ispod ploče sa obe strane, u blizini linije sečenja i blizu ivica ploče.*
- e) **Ne koristiti tupe ili oštećene kolutove za sečenje.** *Tupi ili neispravno postavljeni zubi koluta za sečenje stvaraju uske zaseke koji dovode do prekomernog habanja, zaglavljivanja koluta za sečenje i zadnjeg trzaja.*
- f) **Sigurno postaviti stegne dubine sečenja i ugla naginjanja, pre početka sečenja.** *Ukoliko se postavke testere menjaju tokom sečenja, to može dovesti to uklještenja i zadnjeg trzaja*
- g) **Posebnu pažnju obratiti prilikom pravljenja useka u udubljenjima.** *Kolut za sečenje može da proseče i druge predmete koji nisu vidljivi spolja, dovodeći do pojave trzaja.*

#### Funkcije donje zaštite

- a) **Proveriti pre svake upotrebe, da li je donja zaštita ispravno postavljena.** **Ne koristiti testeru ukoliko se donja zaštita ne pomera slobodno i ne zatvara momentalno. Nikada ne pričvršćivati niti ostavljati donju zaštitu u otvorenom položaju.** *Ukoliko testera slučajno ispadne, može doći do ulubljenja donje zaštite. Podizati donju zaštitu uz pomoć drške za povlačenje i uveriti se da se ona slobodno kreće i ne dodiruje kolut za sečenje ili druge delove uređaja za svaku postavku ugla i dubine sečenja.*
- b) **Proveriti funkcionisanje opruge donje zaštite.** **Ukoliko zaštita i opruga ne funkcionišu ispravno, potrebno je popraviti ih pre upotrebe.** *Aktivacija donje zaštite može biti usporena zbog oštećenih delova, ostataka viskoze ili raslojavanja otpada.*
- c) **Dozvoljeno je ručno vađenje donje zaštite samo prilikom specijalne vrste sečenja poput „dubinskog sečenje“ i „složenog sečenje“.** **Podići donju zaštitu uz pomoć ručke za povlačenje i kada se kolut za sečenje veče nad u materijalu donja zaštita treba da se otpusti.** *U slučaju svih drugih vrsta sečenja preporučuje se da donja zaštita funkcionise samostalno.*
- d) **Uvek posmatrati da li donja zaštita pokriva kolut za sečenje pre odlaganja testere na radni sto ili podlogu.** *Nezaštićeni kolut koji se obrće dovodi do toga da se testera pomera unazad i pritom seče sve što joj se nađe na putu. Potrebno je uzeti u obzir vreme koje je potrebno da se kolut za sečenje zaustavi nakon isključivanja.*

#### Dodatni saveti za bezbednost

##### Mere predostrožnosti

- a) **Ne koristiti tupe ili deformisane kolutove za sečenje.**
- b) **Ne koristiti brusione ploče.**
- c) **Upotrebljavati isključivo kolutove za sečenje koje preporučuje proizvođač, a koje ispunjavaju norme EN 847-1.**
- d) **Ne koristiti kolutove za sečenje koje ne poseduju zube sa završetkom od pečenog karbida.**
- e) **Ploče od nekih vrsta drveta mogu biti štetne po zdravlje.** **Direktan fizički kontakt sa prašinom može izazvati alergijsku reakciju i/ili bolesti disajnih puteva operatera ili osoba koje se nalaze u blizini.** **Prašina hrasta ili bukve smatra se za kancerogenu, posebno u kada je povezana sa supstancama za obradu drveta (sredstva za impregnaciju drveta).**
- f) **Koristiti sredstva za ličnu zaštitu poput:**
- zaštite za sluh, kako bi se smanjio rizik od gubitka sluha;

- zaštite za oči;
  - zaštite disajnih puteva, kako bi se smanjio rizik od udisanja štetnih prašina;
  - rukavice za rukovanje kolutovima za sečenje ili drugim grubim i oštrim materijalima (prilikom promene ploče za sečenje, ista treba da se drži za otvor, kad god je to moguće);
- g) **Priključiti sistem za odvođenje prašine tokom sečenja drveta.**

#### Bezbedan rad

- a) **Potrebno je odabrati adekvatan kolut za sečenje prema vrsti materijala koji treba da se seče.**
- b) **Zabranjeno je koristiti testeru za sečenje materijala koji nisu drvo ili slični drvetu.**
- c) **Zabranjeno je koristiti testeru bez zaštite ili kada je zaštita blokirana.**
- d) **Podloga u okolini mesta rada sa mašinom treba da bude dobro održavana bez opuštenih materijala i nepotrebni elemenata.**
- e) **Potrebno je obezbediti odgovarajuće osvetljenje na mestu rada.**
- f) **Radnik koji koristi mašinu treba da bude adekvatno obučen za upotrebu, korišćenje i rad sa mašinom.**
- g) **Koristiti samo oštre kolutove za sečenje.**
- h) **Obratiti pažnju na obeleženu maksimalnu brzinu na kolutu za sečenje.**
- i) **Uveriti se da je upotreba koluta za sečenje u skladu sa preporukama proizvođača.**
- j) **Isključiti testeru iz struje prilikom obavljanja operacija održavanja.**
- k) **Ukoliko dođe do oštećenja strujnog kabla prilikom rada, odmah isključiti struju. ZABRANJENO JE DODIRIVATI KABL PRE ISKLJUČIVANJA IZ STRUJE.**
- l) **Ukoliko testera poseduje laser, zabranjeno je zamenjivati laser drugim tipom, a sve popravke treba poveriti ovlašćenom servisu.** **Ne usmeravati laserski snop u pravcu ljudi ili životinja.**
- m) **Ne koristiti uređaj u stacionarnom načinu upotrebe.** **Nije namenjeno za upotrebu sa stolom za sečenje.**
- n) **Pričvrstite materijal koji se obrađuje na stabilnu površinu i obezbedite stegom, kako bi se eliminisalo pomeranje.** **Ta vrsta pričvršćivanja materijala koji se obrađuje sigurnija je nego držanje materijala u ruci.**
- o) **Sačekati da se sečivo u potpunosti zaustavi, a zatim odložiti uređaj.** **Oštro sečivo može se zaglaviti i dovesti do gubitka kontrole nad uređajem.**

#### PAŽNJA! Uređaj služi za rad unutar prostorija.

**Pored upotrebe bezbednosnih konstrukcija iz pribora, upotrebe sredstava za bezbednost i dodatnih sredstava za zaštitu, uvek postoji rizik od povreda tokom rada.**

#### IZRADA I UPOTREBA

Kružna testera je elektrouređaj sa izolacijom II klase. Ona se puni jednofaznim komutatorskim motorom. Elektrouređaji tog tipa su u širokoj upotrebi za sečenje drveta i materijala sličnih drvetu, koji odgovaraju veličini uređaja. Zabranjeno je koristiti je za sečenje drveta za ogrev. Pokušaj upotrebe testere za druge vrste poslova, osim onih koji su opisani, tretiraće se kao nepravilna upotreba. Testeru treba koristiti isključivo sa odgovarajućim pločama za sečenje, sa zubima koja su od legure karbida metala. Kružna testera je projektovana za lake poslove u usližnim radionicama ili za veliki broj poslova iz oblasti samostalne amaterske delatnosti (majstorisanje).



**Zabranjeno je koristiti elektrouređaj suprotno od njegove namene.**

#### OPIS GRAFIČKIĀ STRANA

Dola data numeracija odnosi se na elemente uređaja predstavljenih na grafičkim stranicama dole datog uputstva.

1. Crevni priključak za odvod prašine
2. Gornja zaštita
3. Ručica donje zaštite
4. Toččić za blokadu paralelne vodiče
5. Postolja testere
6. Ploča za sečenje

7. Podloga za prsten
8. Pričvrtni šraf ploče za sečenje
9. Donja zaštita
10. Dugme za blokadu veretena
11. Prednja drška
12. Ručica za blokadu dubine sečenja
13. Starter
14. Dugme za blokadu startera
15. Osnovna drška
16. Poklopac za četke
17. Točičić za blokadu postavljanja postolja
18. Graničnik od 0° za sečenje pod uglom
19. Graničnik od 0° za sečenje pod pravim uglom

\* Mogu se pojaviti razlike između crteža i proizvoda

## OBJAŠNJENJA KORIŠĆENIH GRAFIČKIH ZNAKOVA



PAŽNJA



UPOZORENJE



MONTIRANJE/SASTAVLJANJE



INFORMACIJA

### OPREMA I DODACI

1. Paralelna vodica - 1 kom.
2. Ploča za sečenje - 2 kom.
3. Imbus ključ - 1 kom.
4. Transportni kofer - 1 kom.

## PRIPREMA ZA RAD

### POSTAVLJANJE DUBINE SEČENJA



Dubinu sečenja moguće je regulisati u opsegu od 0 do 65 mm.

- Popustiti ručicu za blokadu dubine sečenja (12).
- Postaviti željenu dubinu sečenja (koristeći skalu).
- Zablokirati ručicu za blokadu dubine sečenja (12) (slika A).

### MONTIRANJE VOĐICE ZA PARALELNO SEČENJE



Prilikom sečenja materijala na uske delove potrebno je koristiti vođicu za paralelno sečenje. Vođica može biti pričvršćena sa desne ili leve strane elektrouređaja.

- Popustiti točičić za blokadu paralelne vođice (4).
- Staviti graničnik paralelne vođice u dva otvora na postolju testere (5).
- Postaviti željenu udaljenost (koristeći skalu).
- Pričvrstiti paralelnu vođicu uz pomoć točičića za blokadu paralelne vođice (4).

Paralelna vodica može da se koristi takođe za sečenje pod uglom, u opsegu od 0° do 45°.



Nikada se ne sme dozvoliti da iza testere koja radi stoji ruka ili prsti. U slučaju da dođe do pojave trzaja, testera može da dođe do ruke što može izazvati teške telesne povrede.

### OTVARANJE DONJE ZAŠTITE

Donja zaštita (9) ploče za sečenje (6) podleže automatskom pomeranju u meri kontakta sa sečenim materijalom.

Da bi je ručno pomerili potrebno je pomaknuti ručicu donje zaštite (3).

### UKLANJANJE PRAŠINE

Kružna testera poseduje crevni priključak za odvod prašine (1) koji omogućava uklanjanje prašine i iverja koje nastaje u toku sečenja.

## RAD / POSTAVKE

### UKLJUČIVANJE / ISKLJUČIVANJE



Napon mreže mora odgovarati visini napona koji je dat na

nominalnoj tablici testere. Prilikom uključivanja testeru treba držati obema rukama, pošto obrtni momenat motora može uzrokovati ne kontrolisani obrt elektrouređaja.

Potrebno je zapamtiti da nakon isključenja testere, njeni pokretni elementi okreću se još neko vreme.



Testera poseduje dugme za blokadu startera (14), koje obezbeđuje da se uređaj ne pokrene slučajno.

### Uključivanje:

- Pritisnuti dugme za blokadu startera (14) (slika B).
- Pritisnuti dugme startera (13).

### Isključivanje:

- Otpustiti pritisak na dugme startera (13).

### SEČENJE



Pre početka posla potrebno je obema rukama sigurno držati testeru, koristeći obe drške.

Testera se može uključiti tek tada kada je udaljena od materijala predviđenog za sečenje.

Zabranjeno je pritiskati testeru prekomernom silom, potrebno je primenjivati umereni pritisak, stalno.

Nakon završetka sečenja potrebno je pustiti da se ploča za sečenje potpuno zaustavi.

Ukoliko se sečenje prekine pre planiranog završetka, prilikom nastavljanja potrebno je najpre sačekati malo kada se testera uključi, kako bi dostigla svoju maksimalnu brzinu obrtaja, a onda pažljivo postaviti ploču za sečenje u rez presečenog materijala.

Kada se vlakna materijala (drвета) seku popreko, ponekad vlakna imaju tendenciju da se podižu ka gore i odvajaju (pomeranje testere sa malom brzinom minimalizuje pojavljivanje te tendencije).

Uveriti se da li donja zaštita svojim pomeranjem dolazi do krajnjeg mogućeg položaja.

Pre pristupanja sečenju uvek je potrebno uveriti se da li su ručica za blokadu dubine sečenja i točičić za blokadu podešavanja postolja testere pravilno zavrnuti.

Za rad s testerom potrebno je koristiti isključivo ploče za sečenje sa određenim spoljnim prečnikom i prečnikom otvora koji se nalazi na ploči za sečenje.

Materijal koji se seče treba da bude potpuno i pravilno nepokretan. Na širi deo postolja testere treba stavljati one delove materijala koji nisu odsečeni.



Ukoliko dimenzije materijala nisu velike, materijal je potrebno pričvrstiti uz pomoć stolarskih stega. Ukoliko postolje testere ne prelazi preko materijala koji se obrađuje, već je podignuta, postoji opasnost od pojave trzanja.



Odgovarajuće pričvršćivanje materijala koji se seče i čvrsto držanje testere, osiguravaju punu kontrolu rada elektrouređajem, što omogućava izbegavanje opasnosti povređivanja tela. Zabranjeno je vršiti probe pridržavanja rukom manjih delova materijala.

### SEČENJE POD UGLOM



- Otpustiti točičić za blokadu postavljanja postolja (17) (slika C).
- Postaviti postolje testere na željeni ugao (od 0° do 45°) koristeći skalu.
- Pričvrstiti točičić za blokadu postavljanja postolja (17).



Potrebno je zapamtiti da prilikom sečenja pod uglom pojavljuje se veća opasnost od pojave trzaja (veća mogućnost zaglavlivanja ploče za sečenje), zbog toga, potrebno je posebno obratiti pažnju da postolje testere celom svojom površinom prilagne uz materijal koji se obrađuje. Sečenje obavljati ravnomernim pokretima.

### SEČENJE PREKO USECANJA U MATERIJAL



Pre pristupanja postavljanju isključiti testeru iz struje. Postaviti željenu dubinu sečenja koja odgovara debljini sečenog materijala.

Nagnuti testeru tako da prednja ivica testere bude naslonjena na materijal predviđen za sečenje, a marker od 0° za sečenje pod pravim uglom treba da stoji na liniji predviđenog sečenja.

- Nakon postavljanja testere na mesto gde će se vršiti sečenje potrebno je podići donju zaštitu (9) uz pomoć ručice donje zaštite (3) (ploča za sečenje testere treba da je iznad materijala).
- Pokrenuti elektrouređaj i sačekati da ploča za sečenje dostigne punu brzinu obrtaja.
- Postepeno spuštati testeru uglavljajući ploču za sečenje u materijal (za vreme tog pokreta prednja ivica postolja testere potrebno je da dodiruje površinu materijala).
- Kada ploča za sečenje otpočne da seče treba otpustiti donju zaštitu.
- Kada postojte testere celom svojom površinom osloni se na materijal, sečenje treba nastaviti, povlačeći testeru napred.
- Zabranjeno je povlačiti testeru sa pločom za sečenje koja se obrće, kada postoji opasnost od pojave trzanja unazad.
- Sečenje završiti na način suprotan od njegovog odpočinjanja, obrćući testeru oko linije gde se dodiruje prednja ivica postolja testere sa materijalom koji se obrađuje.
- Dozvoliti da se, nakon isključivanja testere, njena ploča za sečenje potpuno zaustavi, pre nego što se elektrouređaj izdavi iz materijala.
- Ukoliko postoji takva potreba, obradu ugla potrebno je izvršiti pomoću testere bez sečiva ili ručnom testerom.

## SEČENJE ILI ODSECANJE VEĆIH DELOVA MATERIJALA

- Za vreme sečenja većih ploča materijala ili dasaka, potrebno je odgovarajuće ih podupreti, u cilju izbegavanja eventualnog trzanja ploče za sečenje (pojava trzanja), slučaja zaglavlivanja ploče za sečenje u rez materijala.
- Podupreti ploču ili dasku blizu mesta preseka.
- Uveriti se da li postavke ploče za sečenje garantuju da neće doći do oštećenja radnog stola ili podloge za vreme obavljanja operacije sečenja.

## UKOVLJEVANJE I ODRŽAVANJE

- Pre pristupanja bilo kakvim operacijama vezanih za instalaciju, regulaciju, popravku ili upotrebu potrebno je isključiti utikač strujnog kablja iz strujne utičnice.
- Potrebno je voditi računa o tome da ventilacioni otvori na kućištu testere uvek budu prohodni, bez ostataka prašine. Takođe je potrebno da i svi regulacioni elementi testere uvek budu čisti. Ukoliko postoji potreba, onda se ona čisti uz pomoć četkice. Najbolje rezultate čišćenja omogućava upotreba kompresovanog vazduha. Kada se koristi kompresovani vazduh uvek treba imati naočari protiv prskanja i zaštitnu masku. Zabranjeno je čistiti ventilacione otvore stavljajući u njih oštre predmete kao odvijače ili tome slično.
- Za čišćenje nije dozvoljeno koristiti benzin, razređivače ili deterdžente, koji bi mogli oštetiti elemente testere od veštačkih vlakana.
- U slučaju pojave prekomernog varničenja na komutatoru motora potrebno je prekinuti rad elektrouređaja i odneti ga u servis.
- Za vreme normalnog korišćenja ploča za sečenje posle izvesnog vremena postaje tup. Znak otpuljenja ploče jeste prestanak povećanja pritiska prilikom prevlačenja testere prilikom sečenja. Ukoliko se utvrdi oštećenje ploče sa sečenje, potrebno je odmah je promeniti.
- Ploča za sečenje treba uvek da bude oštra.

## PROMENA PLOČE ZA SEČENJE

- Uz pomoć obdijeljenog ključa, odšrafovi pričrvsne šrafove ploče za sečenje (8) okrećući u levo.
- Kako bi se izbeglo obrtanje vretena testere, za vreme odvijanja pričrvisnih šrafova ploče za sečenje potrebno je blokirati vreteno, pritiskanjem blokade vretena (10) (slika D).
- Demontirati spoljnu podlogu prstena (7).
- Uz pomoć ručice donje zaprtice (3) pomeriti donju zaštitu (9) tako da se što više sakrije u gornju zaštitu (2) (u tom trenutku treba proveriti stanje i funkcionisanje opruge donje zaštite).
- Izbaciti ploču za sečenje preko zarezna na postolju testere (5).
- Postaviti novu ploču za sečenje u položaj u kojem će biti najlakše postaviti zube ploče za sečenje i na njoj postavljene strelice sa

pravcem koji je prikazan i na donjoj zaštiti.

- Ubaciti ploču za sečenje preko zarezna na postolju testere i montirati je na vreteno, postupajući suprotno od preseca demontiranja.



Potrebno je obratiti pažnju da se ploča za sečenje montira sa zubima postavljenim u pravilan pravac. Pravac obrtanja vretena elektrouređaja pokazuje strelica na kućištu testere.

## PROMENA UGLJENIH ČETKI



Iskorišćene (kraće od 5 mm), spaljene ili napukle ugljene četke motora potrebno je odmah zameniti. Uvek se istovremeno menjaju obe četke.

- Otvoriti poklopac za četke (16) (slika E).
- Izvaditi iskorišćene četke.
- Ukloniti eventualnu prašinu uz pomoć kompresovanog vazduha.
- Postaviti nove ugljene četke (slika F) (četke moraju slobodno da leže u držačima za četke).
- Montirati poklopac za četke (16).



Nakon izvršene promene ugljenih četki potrebno je pokrenuti elektrouređaj bez opterećenja i sačekati malo, kako bi se četke uklopile sa komutatorom motora. Operaciju promene ugljenih četki potrebno je poveriti isključivo kvalifikovanoj osobi, koristeći originalne delove.



Sve vrste popravki treba poveriti ovlašćenom servisu firme proizvođača.

## TEHNIČKE KARAKTERISTIKE

### NOMINALNI PODACI

Kružna testera		
Parametar		Vrednost
Napon struje		230 V AC
Frekvencija struje		50 Hz
Nominalna snaga		1200 W
Brzina obrtaja vretena bez opterećenja		5500 min <sup>-1</sup>
Opseg sečenja ukoso		0° - 45°
Prečnik spoljne ploče za sečenje		185 mm
Prečnik otvora ploče za sečenje		20 mm
Maksimalna debljina materijala za sečenje	Pod pravim uglom	65 mm
	Ukoso (45°)	43 mm
Klasa bezbednosti		II
Masa		3,8 kg
Godina proizvodnje		2023

### PODACI VEZANI ZA BUKU I PODRHTAVANJE

Nivo akustičnog pritiska:  $L_{pA} = 92,1 \text{ dB(A)}$   $K = 3 \text{ dB(A)}$

Nivo akustične snage:  $L_{WA} = 103,1 \text{ dB(A)}$   $K = 3 \text{ dB(A)}$

Izmerena vrednost brzine podrhtavanja:  $a_w = 2,092 \text{ m/s}^2$   $K = 1,5 \text{ m/s}^2$

## ZAŠTITA SREDINE



Proizvode koji se napajaju strujom ne treba bacati s otpacima iz kuće, već ih treba predati u otpadne sirovine u odgovarajućim ustanovama. Informacije o otpadnim sirovinama daje prodavac proizvoda ili gradska vlast. Iskorišćeni uređaj električni ili elektronski sadrži supstance osetljive za životnu sredinu. Uređaji koji nisu za reciklažu predstavljaju potencijalno narušavanje životne sredine i zdravlja ljudi.

\* Zadržava se pravo izmena.

„Grupa Topex Spółka z ograniczoną odpowiedzialnością“ Spółka komandytowa sa sedištem u Varšavi, ulica Pograniczna 2/4 (u daljem tekstu: „Grupa Topex“) informiše da, sva autorska prava na sadržaj dole datog uputstva (u daljem tekstu: „Uputstvo“), u kome između ostalog, tekst uputstva, postavljene fotografije, sheme, crteži, a takođe i sastav, pripadaju isključivo Grupi Topex - u i podležu pravnoj zaštiti u skladu sa propisom od dana 4. februara 1994. godine, o autorskim pravima i sličnim pravima (tj. Pravni glasnik 2006 broj 90, član 631, sa kasnijim izmenama). Kopiranje, menjanje, objavljivanje, menjanje u cilju komercijalizacije, celine Uputstva kao i njenih delova, bez saglasnosti Grupa Topex - a u pisменоj formi, strogo je zabranjeno i može dovesti do pozivanja na odgovornost kako građanskog tako i sudskog.



## ΜΕΤΑΦΡΑΣΗ ΤΟΥ ΠΡΩΤΟΤΥΠΟΥ ΤΩΝ ΟΔΗΓΙΩΝ ΧΡΗΣΗΣ ΔΙΣΚΟΠΡΙΟΝΟ 58G488

**!** ΠΡΟΣΟΧΗ: ΠΡΟΤΟΥ ΞΕΚΙΝΗΣΕΤΕ ΤΗ ΧΡΗΣΗ ΤΟΥ ΗΛΕΚΤΡΙΚΟΥ ΜΗΧΑΝΗΜΑΤΟΣ ΧΕΙΡΟΣ, ΔΙΑΒΑΣΤΕ ΠΡΟΣΕΚΤΙΚΑ ΤΙΣ ΠΑΡΟΥΣΕΣ ΟΔΗΓΙΕΣ ΧΡΗΣΗΣ ΚΑΙ ΔΙΑΤΗΡΗΣΕΤΕ ΓΙΑ ΜΕΛΛΟΝΤΙΚΗ ΑΝΑΦΟΡΑ.

### ΕΙΔΙΚΕΣ ΑΠΑΙΤΗΣΕΙΣ ΑΣΦΑΛΕΙΑΣ

#### ΕΠΙΠΡΟΣΘΕΤΕΣ ΑΠΑΙΤΗΣΕΙΣ ΓΙΑ ΤΑ ΜΕΤΡΑ ΑΣΦΑΛΕΙΑΣ ΓΙΑ ΔΙΣΚΟΠΡΙΟΝΑ ΧΩΡΙΣ ΤΟΝ ΟΔΗΓΟ ΔΙΑΚΟΡΙΣΜΟΥ

Η διαδικασία της κοπής

**!** **ΕΠΙΚΙΝΔΥΝΟ:** Κρατήστε τα χέρια σας μακριά από το πεδίο κοπής και μην ακουμπάτε τον δίσκο κοπής. Κρατάτε την πρόσθετη χειρολαβή ή το σώμα του εργαλείου με το δεύτερο σας χέρι. Όταν κρατάτε το δισκοπρίοιο και με τα δύο σας χέρια, μειώνεται ο κίνδυνος τραυματισμού από τον δίσκο κοπής.

**b)** Μην κρατάτε τα χέρια σας πιο κάτω από το υπό επεξεργασία αντικείμενο. Ο προφυλακτήρας δεν δύναται να παρέχει προστασία από τον δίσκο κοπής κάτω από το υπό επεξεργασία αντικείμενο.

**c)** Ρυθμίστε το βάθος της κοπής ανάλογα με το πάχος του υπό επεξεργασία αντικείμενου. Ο δίσκος κοπής θα πρέπει να εξέχει από το υπό επεξεργασία αντικείμενο όχι πέραν του πλήρους μήκους του οδόντα.

**d)** Μην κρατάτε ποτέ το υπό επεξεργασία αντικείμενο στα χέρια σας ή πάνω στα γόνατά σας. Στερεώστε το υπό επεξεργασία αντικείμενο πάνω σε μια σταθερή βάση. Τα ανωτέρω αποτελούν σημαντική προϋπόθεση για την ελαχιστοποίηση του κινδύνου από την επαφή με τον δίσκο κοπής, μεταξύ άλλων σε περίπτωση σφηνώματός του ή απώλειας του ελέγχου του δισκοπριονίου.

**e)** Πρέπει να κρατάτε το δισκοπρίοιο μόνο από τις μοναχικές επιφάνειες των χειρολαβών κατά την εκτέλεση των εργασιών, κατά τις οποίες υπάρχει περίπτωση το εργαλείο κοπής να ακουμπήσει μια μη ορατή καλωδίωση ή το ίδιο το καλώδιο του μηχανήματος. Σε περίπτωση κατά την οποία το εργαλείο εργασίας ακουμπήσει ένα υπό τάση καλώδιο, τα μεταλλικά εξαρτήματα του δισκοπριονίου θα βρεθούν επίσης υπό τάση και θα προκαλέσουν ηλεκτροπληξία του χειριστή.

**f)** Κατά την κατά μήκος κοπή πάντα εφαρμόζετε τον παράλληλο οδηγό ή μια ίσια ράγα οδηγό. Αυτό βελτιώνει την ακρίβεια της κοπής και μειώνει την πιθανότητα σφηνώματος του δίσκου κοπής.

**g)** Πρέπει πάντα να χρησιμοποιείτε δίσκους κοπής κατάλληλου μεγέθους, με την αντίστοιχη οπή τοποθέτησης. Οι δίσκοι κοπής που δεν ταιριάζουν με τα αντίστοιχα εξαρτήματα του δισκοπριονίου υφίστανται ακτινική μετατόπιση κατά την περιστροφή τους, γεγονός το οποίο οδηγεί στην απώλεια ελέγχου του δισκοπριονίου.

**h)** Ποτέ δεν πρέπει να χρησιμοποιείτε ροδέλες ή βίδες οι οποίες είναι ακατάλληλες ή έχουν βλάβη, για τη στερέωση του δίσκου κοπής. Οι ροδέλες ή βίδες για τη στερέωση του δίσκου κοπής έχουν σχεδιαστεί ειδικά για το εν λόγω δισκοπρίοιο με σκοπό την επίτευξη των βέλτιστων λειτουργικών χαρακτηριστικών και την ασφάλεια της λειτουργίας του.

Τα αίτια της αναπήδησης και σχετικές προειδοποιήσεις.

- Η αναπήδηση είναι η απότομη αντίδραση συνεισεία κλειδώματος, σφηνώματος ή στραβώματος του δίσκου κοπής η οποία προκαλεί το ανεξέλεγκτο σήκωμα του δισκοπριονίου και την έξοδο του δίσκου κοπής από την τομή στην κατεύθυνση του χειριστή.

- Σε περίπτωση δυνατού σφηνώματος του δίσκου κοπής ή περιορισμού της κίνησής του, η δύναμη προώθησης που δημιουργείται από τον κινητήρα εκτινάσσει το δισκοπρίοιο προς τον χειριστή.

- Εάν ο δίσκος κοπής αλλοιώνεται ή στραβώνει, τότε τα δόντια του δίσκου πιάνονται από το υπό επεξεργασία υλικό με την πίσω τους

ακμή. Για τον λόγο αυτό ο δίσκος κοπής ενδέχεται να μετακινηθεί προς την έξοδο από την τομή, ενώ το δισκοπρίοιο να εκτιναχθεί προς τον χειριστή.

Η αναπήδηση είναι το αποτέλεσμα μη ορθού ή λανθασμένου χειρισμού του δισκοπριονίου και μη τήρησης των κανόνων εκτέλεσης των εργασιών. Μπορείτε να αποφύγετε την αναπήδηση εφαρμόζοντας τα παρακάτω προληπτικά μέτρα.

**a)** Κρατάτε καλά το δισκοπρίοιο με τα δύο χέρια. Τα χέρια σας πρέπει να βρίσκονται σε κατάσταση ετοιμότητας να καταστείλετε τη δύναμη οπισθοδρόμησης. Πρέπει πάντα να βρίσκεστε σε απόσταση από τον δίσκο κοπής και όχι στην ίδια γραμμή με αυτό. Η αναπήδηση δύναται να προκαλέσει «πήδημα» του δισκοπριονίου προς τα πίσω. Έχοντας λάβει όμως τα ανωτέρω μέτρα ασφαλείας, ο χειριστής είναι σε θέση να αντισταθμίσει τις δυνάμεις που δημιουργούνται και να μην χάσει την ικανότητα του ελέγχου του εργαλείου.

**b)** Εάν ο δίσκος κοπής σφηνώνει ή η λειτουργία διακόπεται για οιοδήποτε άλλο λόγο, αφήστε τον διακόπτη και κρατάτε το δισκοπρίοιο μέσα στο υπό κοπή αντικείμενο έως την πλήρη ακινητοποίησή του. Όσο ο δίσκος κοπής περιστρέφεται και υπάρχει η πιθανότητα της αναπήδησης, σε καμία περίπτωση μην προσπαθήσετε να εξάγετε το δισκοπρίοιο από το υπό επεξεργασία αντικείμενο ή να το καθοδηγήσετε προς την αντίστροφη κατεύθυνση. Εντοπίστε το αίτιο του σφηνώματος του δίσκου κοπής και εξαλείψτε το.

**c)** Προτού ενεργοποιήσετε το δισκοπρίοιο που βρίσκεται μέσα στο υπό κοπή αντικείμενο, ευθυγραμμίστε τον δίσκο κοπής μέσα στην τομή και ελέγξτε κατά πόσο τα δόντια του δισκοπριονίου έρχονται σε επαφή με την εγκάρσια επιφάνεια της τομής. Εάν έχετε να κάνετε με το σφηνώμα του δίσκου κοπής, τότε κατά την επόμενη ενεργοποίηση του δισκοπριονίου ενδέχεται να τιναχθεί ή μπορεί να συμβεί η αναπήδηση.

**d)** Κατά την κοπή μεγάλων και λεπτών αντικειμένων, στερεώστε αξιόπιστα τα υπό επεξεργασία υλικά πάνω σε βάσεις στήριξης με σκοπό τη μείωση του κινδύνου της αναπήδησης λόγω σφηνώματος του δίσκου κοπής. Μεγάλου μήκους αντικείμενα ενδέχεται να λυγίζουν κατά την κοπή από το ίδιο το βάρος τους. Οι βάσεις στήριξης θα πρέπει να βρίσκονται από τις δύο πλευρές του υπό κοπή αντικείμενου, δίπλα στη γραμμή της κοπής και δίπλα στην άκρη του υπό κοπή αντικείμενου.

**e)** Μην χρησιμοποιείτε δίσκους κοπής με μη αιχμηρά δόντια ή με δόντια χωρίς διάκενα ανάμεσά τους ή με δόντια που έχουν βλάβη. Η χρήση των δίσκων κοπής με μη αιχμηρά δόντια ή δόντια χωρίς διάκενα ανάμεσά τους προκαλεί τη δημιουργία «στενής» τομής, υπερβολική τριβή του δίσκου κοπής πάνω στο υλικό, σφηνώμα και αναπήδηση του δισκοπριονίου.

**f)** Προτού προβείτε στην κοπή, ασφαλίστε καλά τους σφιγκτήρες ρύθμισης του βάθους της κοπής και της γωνίας κλίσης του δίσκου. Εάν κατά τη διάρκεια της κοπής θα αλλάξετε οι ρυθμίσεις αυτές, ο δίσκος κοπής ενδέχεται να υποστεί σφηνώμα, το οποίο θα προκαλέσει την αναπήδηση του δισκοπριονίου.

**g)** Κατά τη διεύθυνση του δίσκου κοπής σε κοιλότητα πίσω από έναν τοίχο και σε άλλα μη ορατά σημεία, να είσαοτε ιδιαίτερα προσεκτικοί. Ο δίσκος κοπής κατά τη διεύθυνση του ενδέχεται να ξεκινήσει την κοπή μη ορατών αντικειμένων, γεγονός το οποίο ενδέχεται να γίνει αιτία της αναπήδησης του δισκοπριονίου.

Καλή τεχνική κατάσταση του κάτω προφυλακτήρα

**a)** Κάθε φορά προτού προβείτε στη χρήση του δισκοπριονίου, να ελέγχετε εάν ο κάτω προφυλακτήρας έχει κλείσει σωστά. Μην χρησιμοποιείτε το δισκοπρίοιο εάν ο κάτω προφυλακτήρας δεν ανοίγει ελεύθερα ή/και κλείνει με καθυστέρηση και κολλήματα. Ποτέ μην ασφαλίσετε τον κάτω προφυλακτήρα στην ανοικτή θέση. Εάν το δισκοπρίοιο πέσει τυχαία, ο κάτω προφυλακτήρας ενδέχεται να στραβώσει. Ανοίξτε τον προφυλακτήρα από τον μοχλό επαναφοράς του και βεβαιωθείτε ότι μετακινείται ελεύθερα και υπό οιαδήποτε γωνία και σε οιαδήποτε βάθος κοπής χωρίς να έρχεται σε επαφή με τον δίσκο κοπής ούτε με άλλα τμήματα του δισκοπριονίου.

**b)** Ελέγξτε πώς λειτουργεί το ελατήριο του κάτω προφυλακτήρα. Εάν ο κάτω προφυλακτήρας και το ελατήριο επαναφοράς του δεν λειτουργούν σωστά, προτού προβείτε στις εργασίες με

το δισκοπρίο, φροντίστε για την τεχνική συντήρησή του. Η καθυστερημένη λειτουργία ενδέχεται να οφείλεται σε βλάβη των εξαρτημάτων ή ύπαρξη κολλώδων επικαθίσεων ή ύπαρξη θραυσμάτων μέσα στον μηχανισμό.

- c) Ο κάτω προφυλακτήρας δύναται να απομακρυνθεί δια χειρός κατά την εκτέλεση ορισμένων κοπών, π.χ. κοπών με „εμβάθυνση“ και δύσκολων κοπών. Ανασκήψετε τον κάτω προφυλακτήρα από τη λαβή μετακίνησης και κατεβάστε τον κάτω προφυλακτήρα μόλις ο δίσκος διεισδύσει στο υπό επεξεργασία αντικείμενο. Σε περίπτωση οιασδήποτε άλλης κοπής, ο κάτω προφυλακτήρας πρέπει να λειτουργεί αυτόματα.
- d) Μην τοποθετείτε το δισκοπρίο πάνω στον πάγκο ή στο δάπεδο, εάν ο δίσκος κοπής δεν είναι καλυμμένος με τον κάτω προφυλακτήρα. Όταν ο δίσκος κοπής δεν είναι προστατευμένος από τον προφυλακτήρα και κινείται λόγω αδράνειας, το δισκοπρίο μετακινείται στην κατεύθυνση αντίθετη από την κατεύθυνση της κοπής και κβίβει ό,τι βρίσκει μπροστά του. Προσέξτε πως για την πλήρη ακινητοποίηση του δίσκου κατόπιν απενεργοποίησης του μηχανήματος χρειάζεται ορισμένο χρονικό διάστημα.

## Επιπρόσθετες υποδείξεις ασφαλείας

### Προληπτικά μέτρα

- a) Μην χρησιμοποιείτε τους δίσκους κοπής που φέρουν αλλοιώσεις ή βλάβες.
- b) Μην χρησιμοποιείτε του δίσκους λείανσης.
- c) Προτιμήστε τους δίσκους κοπής που συνιστώνται από τον κατασκευαστή και συμμορφώνονται με τις απαιτήσεις του προτύπου EN 847-1.
- d) Μην χρησιμοποιείτε τους δίσκους κοπής που δεν έχουν στρώμα καρβιδίου πυριτίου.
- e) Η σκόνη που δημιουργείται κατά την επεξεργασία ορισμένων ειδών ξυλείας ενδέχεται να φέρει κίνδυνο για την υγεία. Η απευθείας οσμωτική επαφή με τη σκόνη ενδέχεται να προκαλέσει αλλεργική αντίδραση ή/και πάθηση του αναπνευστικού συστήματος του χειριστή ή των γύρω μη εχόντων εργασία. Η σκόνη ξύλου βελανιδιάς και οξιάς θεωρείται καρκινογόνα, ειδικά σε συνδυασμό με τα προϊόντα επεξεργασίας ξύλου (πρώιοντα για εμπόστια του ξύλου).
- f) Να χρησιμοποιείτε μέσα ατομικής προστασίας όπως:
  - προστατευτικές γυασιάδες προς μείωση του κινδύνου απώλειας της ακοής,
  - μέσα προστασίας των οφθαλμών,
  - μέσα προστασίας των αναπνευστικών οδών προς μείωση της εισπνοής της βλαβερής σκόνης,
  - γάντια εργασίας για την εργασία με τους δίσκους κοπής και αιχμηρά ανταλλακτικά (εάν είναι εφικτό, πιάνετε τους δίσκους κοπής από την οπή τοποθέτησης).
- g) Κατά την κοπή ξύλου, συνδέστε το εργαλείο με ένα σύστημα αναρρόφησης σκόνης.

### Ασφαλής εργασία

- a) Επιλέγετε τον δίσκο κοπής με βάση τον τύπο του προς κοπή υλικού.
- b) Απαγορεύεται η χρήση του δισκοπρίου για την κοπή άλλων υλικών παρά μόνο του ξύλου και των υλικών με βάση το ξύλο.
- c) Απαγορεύεται η χρήση του δισκοπρίου χωρίς τον προφυλακτήρα ή εάν ο προφυλακτήρας είναι κλειδωμένος.
- d) Διατηρείτε το δάπεδο στον χώρο εργασίας με το δισκοπρίο σε καθαρή κατάσταση και αποφεύγετε συσσώρευση υλικών και εξέχοντα αντικείμενα.
- e) Εξασφαλίστε επαρκή φωτισμό του χώρου εργασίας.
- f) Ο χειριστής θα πρέπει να γνωρίζει τους κανόνες χρήσης του δισκοπρίου και τους κανόνες συντήρησής του.
- g) Χρησιμοποιήστε αιχμηρούς δίσκους κοπής.
- h) Λαμβάνετε υπ' όψιν σας τη μέγιστη ταχύτητα που αναφέρεται επάνω στον δίσκο κοπής.
- i) Βεβαιωθείτε ότι τα παρελκόμενα που χρησιμοποιείτε συμμορφώνονται με τις υποδείξεις του κατασκευαστή.

- j) Αποσυνδέστε το δισκοπρίο από το ηλεκτρικό δίκτυο προτού προβείτε στις εργασίες συντήρησης.
- k) Εάν κατά τη λειτουργία του εξοπλισμού το καλώδιο παροχής ρεύματος υποστεί βλάβη, αμέσως αποσυνδέστε το δισκοπρίο από το ηλεκτρικό δίκτυο. ΜΗΝ ΑΚΟΥΜΠΑΤΕ ΤΟ ΚΑΛΩΔΙΟ ΤΡΟΦΟΔΟΣΙΑΣ ΠΡΟΤΟΥ ΑΠΟΣΥΝΔΕΣΕΤΕ ΤΗΝ ΤΡΟΦΟΔΟΣΙΑ ΡΕΥΜΑΤΟΣ.
- l) Εάν το δισκοπρίο είναι εξοπλισμένο με τον καταδεικτική λείζερ, απαγορεύεται αυστηρά η αντικατάστασή του με συσκευή λείζερ άλλου τύπου, και η επισκευή του θα πρέπει να ανατίθεται στο αρμόδιο συνεργείο. Απαγορεύεται να κατευθύνετε την ακτίνα λείζερ στα μάτια των ανθρώπων και των ζώων.
- m) Μην χρησιμοποιείτε το δισκοπρίο για λειτουργία σε σταθερή θέση. Το ηλεκτρικό μηχανήμα χειρός δεν είναι σχεδιασμένο για λειτουργία επί πάγκου κοπής.
- n) Το προς επεξεργασία αντικείμενο θα πρέπει να στερεωθεί επάνω σε μια σταθερή επιφάνεια με μέγνη ή σφιγκτήρες προς αποφυγή της μετακίνησης του κατά τη λειτουργία του μηχανήματος. Αυτός ο τρόπος στερέωσης του υπό επεξεργασία αντικείμενου είναι πιο ασφαλής από το απλό κράτημα με το χέρι.
- o) Αναμένετε έως την πλήρη ακινητοποίηση του δίσκου κοπής προτού αφήσετε το ηλεκτρικό μηχανήμα στην άκρη. Ο δίσκος κοπής ενδέχεται να κολλήσει, γεγονός το οποίο θα προκαλέσει την απώλεια ελέγχου του ηλεκτρικού εργαλείου.

**ΠΡΟΣΟΧΗ!** Το ηλεκτρικό μηχανήμα χειρός προορίζεται για λειτουργία σε εσωτερικούς χώρους.

Παρά την ασφαλή κατασκευή, τα ληφθέντα μέτρα ασφαλείας και τη χρήση μέσων προστασίας, πάντοτε υπάρχει ένας αναπομείνους κίνδυνος τραυματισμού κατά τη λειτουργία του.

### ΚΑΤΑΣΚΕΥΗ ΚΑΙ ΧΡΗΣΗ

Το δισκοπρίο είναι εργαλείο χειρός με μονωτήρα τύπου 2. Ως μεταδότης κίνησης χρησιμοποιήθηκε ο μονοφασικός κινητήρας μετάλλας. Ο εξοπλισμός του παρόντος τύπου προορίζεται για κοπή ξυλείας και των υλικών που την αντικαθιστούν, ανταποκρινόμενοι στις διαστάσεις του εργαλείου. Απαγορεύεται να χρησιμοποιείτε το δισκοπρίο για κοπή καυσόξυλων. Οι προσπάθειες χρήσης του εργαλείου για σκοπούς μη συνηστώμενους στις παρούσες οδηγίες εκλαμβάνονται ως χρήση του εργαλείου πέραν του σκοπού κατασκευής του. Το δισκοπρίο πρέπει να λειτουργεί αποκλειστικά με τους δίσκους κοπής με λείπες καρβιδίου που προορίζονται για λειτουργία με το παρόν δισκοπρίο. Το δισκοπρίο προορίζεται για εκτέλεση ελαφρών εργασιών σε εργαστήρια, καθώς και για ερασιτέχνες.



**Απαγορεύεται να χρησιμοποιείτε το ηλεκτρικό εργαλείο πέραν του σκοπού κατασκευής του.**

### ΠΕΡΙΓΡΑΦΗ ΣΤΙΣ ΕΙΚΟΝΕΣ

Η χρησιμοποιούμενη στην παρακάτω λίστα αρίθμηση, αφορά εξαρτήματα του εργαλείου, τα οποία παρουσιάζονται στις σελίδες με εικόνες.

1. Στόμιο σωλήνα αποβολής σκόνης
2. Άνω προστατευτικό περιβλήμα
3. Μοχλός του κάτω προστατευτικού περιβλήματος
4. Κοχλίας συγκράτησης του οδηγού παραλλήλων
5. Στήριγμα του δισκοπρίου
6. Δίσκος κοπής
7. Παράκλυτος
8. Κοχλίας συγκράτησης του δίσκου
9. Κάτω προστατευτικό περιβλήμα
10. Ασφάλιση της ατράκτου
11. Επιρροσθητή χειρολαβή
12. Μοχλός ασφάλισης της ρύθμισης βάθους κοπής
13. Κομβίο εκκίνησης
14. Ασφάλιση του κομβίου εκκίνησης
15. Κύρια χειρολαβή
16. Καπάκι της ψήκτρας άνθρακα
17. Κοχλίας συγκράτησης του στηρίγματος
18. Σημείο 0° για κοπή υπό γωνία
19. Σημείο 0° για κατακόρυφη κοπή

\* Η εμφάνιση του ηλεκτρικού εργαλείου που αποκτήσατε μπορεί να έχει μικρές διαφορές από αυτό της εικόνας.



## ΕΡΜΗΝΕΙΑ ΣΥΜΒΟΛΩΝ



ΠΡΟΣΟΧΗ



ΠΡΟΣΟΧΗ – ΚΙΝΔΥΝΟΣ!!



ΣΥΝΑΡΜΟΛΟΓΗΣΗ/ΣΥΝΤΟΝΙΣΜΟΣ



ΠΛΗΡΟΦΟΡΙΕΣ

## ΕΞΑΡΤΗΜΑΤΑ ΚΑΙ ΕΠΙΠΛΕΟΝ ΑΝΤΑΛΛΑΚΤΙΚΑ

1. Οδηγός παραλλήλων - 1 τεμ.
2. Δίσκος κοπής - 2 τεμ.
3. Εξάγωνο κλειδί - 1 τεμ.
4. Βαλιτσάκι - 1 τεμ.

## ΠΡΟΕΤΟΙΜΑΣΙΑ ΓΙΑ ΕΡΓΑΣΙΑ

### ΡΥΘΜΙΣΗ ΒΑΘΟΥΣ ΚΟΠΗΣ



Το βάθος κοπής ρυθμίζεται εντός της κλίμακας 0 – 65 mm.

- Χαλαρώστε το μοχλό ασφάλισης της ρύθμισης βάθους κοπής (12).
- Επιλέξτε το επιθυμητό βάθος κοπής (χρησιμοποιώντας την κλίμακα).
- Εμπλέξτε το μοχλό ασφάλισης της ρύθμισης βάθους κοπής (12) (εικ. Α).

### ΣΥΝΑΡΜΟΛΟΓΗΣΗ ΤΟΥ ΟΔΗΓΟΥ ΠΑΡΑΛΛΗΛΩΝ



Κατά την κοπή του υλικού σε στενά τεμάχια, συνιστάται να χρησιμοποιείτε τον οδηγό παραλλήλων. Μπορείτε να στερεώσετε τον οδηγό από τη δεξιά ή την αριστερή πλευρά του ηλεκτρικού εργαλείου.

- Χαλαρώστε τον κοχλία συγκράτησης του οδηγού παραλλήλων (4).
- Εισάγετε τον οδηγό στις δύο οπές στο στήριγμα του δισκοπρίνου (5).
- Επιλέξτε την επιθυμητή απόσταση (χρησιμοποιώντας την κλίμακα).
- Συγκρατήστε τον οδηγό παραλλήλων με τον κοχλία (4).

Μπορείτε επίσης να χρησιμοποιείτε τον οδηγό κατά την κοπή υπό γωνία σε κλίμακα από 0° έως 45°.



Απαγορεύεται να τοποθετείτε τα χέρια πίσω από το εν λειτουργία δισκοπρίνο. Αν προκύψει αναπήδημα, το δισκοπρίνο ενδέχεται να πέσει επάνω στο χέρι και να προκαλέσει σοβαρές σωματικές βλάβες.

### ΜΕΤΑΚΙΝΗΣΗ ΤΟΥ ΚΑΤΩ ΠΡΟΣΤΑΤΕΥΤΙΚΟΥ ΠΕΡΙΒΛΗΜΑΤΟΣ

Το κάτω προστατευτικό περίβλημα (9) του δίσκου κοπής (6) αποσύρεται αυτόματα κατά την επαφή με το υπό κοπή τεμάχιο.

Για να αποσύρετε το προστατευτικό περίβλημα δια χειρός, οφείλετε να χρησιμοποιήσετε το μοχλό του προστατευτικού περιβλήματος (3).

### ΑΦΑΙΡΕΣΗ ΣΚΟΝΗΣ

Το δισκοπρίνο είναι εφοδιασμένο με το στόμιο σωλήνα (1) για αποβολή της σκόνης και των ριζιδιών που δημιουργούνται κατά την κοπή.

## ΕΡΓΑΣΙΑ/ΣΥΝΤΟΝΙΣΜΟΣ

### ΕΝΕΡΓΟΠΟΙΗΣΗ/ΑΠΕΝΕΡΓΟΠΟΙΗΣΗ



Η τάση του δικτύου παροχής ρεύματος πρέπει να αντιστοιχεί την αναγραφόμενη τάση στο πλακίδιο στοιχείων του δισκοπρίνου. Ενεργοποιώντας το δισκοπρίνο, συνιστάται να το κρατάτε με τα δύο χέρια, καθώς η ροπή περιστροφής ενδέχεται να προκαλέσει ανεξέλεγκτη στροφή του ηλεκτρικού εργαλείου.

Οφείλετε να μην ξεχνάτε ότι κατόπιν απενεργοποίησης του δισκοπρίνου, τα κινητά του εξαρτήματα συνεχίζουν να περιστρέφονται για κάποιο χρονικό διάστημα.



Το δισκοπρίνο είναι εφοδιασμένο με την ασφάλιση του κομβίου εκκίνησης (14) που αποτρέπει την τυχαία εκκίνηση.

### Ενεργοποίηση:

- Πιέστε το κομβίο της ασφάλισης (14) και κρατήστε (εικ. Β).
- Πιέστε το κομβίο εκκίνησης (13).

### Απενεργοποίηση:

- Ελευθερώστε το κομβίο εκκίνησης (13).

### ΚΟΠΗ



- Ξεκινώντας την εργασία, οφείλετε να κρατάτε το δισκοπρίνο με τα δύο σας χέρια, από τις δύο χειρολαβές.
- Επιτρέπεται να ενεργοποιήσετε το δισκοπρίνο μόνο εάν δεν έρχεται σε επαφή με το προς κοπή υλικό.
- Η εργασία με το δισκοπρίνο δεν απαιτεί μεγάλη ασκούμενη πίεση στο εργαλείο, οφείλετε δε να μετακινείτε το δισκοπρίνο ομοίωμορφα, χωρίς σημαντική πίεση.
- Κατόπιν ολοκλήρωσης της εργασίας, αναμένετε την ακινητοποίηση του δίσκου.
- Αν διακόψετε την κοπή, θα πρέπει για να συνεχίσετε τις εργασίες σας να περιμένετε έως ότου ο δίσκος να αρχίσει να περιστρέφεται με πλήρη ταχύτητα και κατόπιν να τον τοποθετήσετε προσεκτικά πάνω στην εγκοπή.
- Κατά την κάθεται κοπή οι ίνες του υλικού (ξυλείας) τείνουν να ανασπώνονται και να σκίζονται (η αργή κίνηση του τροχού περιορίζει το εν λόγω φαινόμενο).
- Βεβαιωθείτε ότι το προστατευτικό περίβλημα βρίσκεται στην καλύτερη θέση του.
- Ξεκινώντας την εργασία, βεβαιωθείτε ότι ο μοχλός ασφάλισης της ρύθμισης βάθους κοπής και ο κοχλίας συγκράτησης του στήριγματος του δισκοπρίνου έχουν υποστεί τη σωστή σύσφιξη.
- Χρησιμοποιείτε δίσκους με σωστές οπές τοποθέτησης, η εσωτερική και η εξωτερική διάμετρος των οποίων είναι προορισμένες για την εργασία με το παρόν δισκοπρίνο.
- Το υλικό πρέπει να είναι καλά σταθεροποιημένο.
- Τοποθετείτε το φαρδύ μέρος του στήριγματος επί του μέρους του υλικού που δεν υφίσταται κοπή.



Εάν το μέγεθος του υλικού δεν είναι μεγάλο, οφείλετε να το συγκρατήσετε σε ξυλουργική μέγγενη. Εάν το στήριγμα του δισκοπρίνου δεν μετακινείται επί του υπό κατεργασία υλικού αλλά ανασηκώνεται, υπάρχει κίνδυνος αναπήδηματος.



Η αξιόπιστη συγκράτηση του υπό κοπή τεμαχίου και η κατεύθυνση του εργαλείου με τα δύο χέρια, διασφαλίζουν τον πλήρη έλεγχο της λειτουργίας του ηλεκτρικού εργαλείου και περιορίζουν τον κίνδυνο τραυματισμού. Μην επιχειρείτε να κρατήσετε κομμάτια υλικού με τα χέρια σας.

### ΚΟΠΗ ΥΠΟ ΓΩΝΙΑ



- Χαλαρώστε τον κοχλία συγκράτησης του στήριγματος (17) (εικ. C).
- Ρυθμίστε το στήριγμα του δισκοπρίνου υπό την επιθυμητή γωνία (από 0° έως 45°), χρησιμοποιώντας την κλίμακα.
- Σφίξτε τον κοχλία συγκράτησης του στήριγματος (17).



Θα πρέπει να λάβετε υπόψη σας ότι κατά την λοξοτόμηση ο κίνδυνος αναπήδηματος αυξάνεται. Γι' αυτό τον λόγο είναι σημαντικό η βάση να ακουμπά πλήρως στο υλικό. Η κοπή πρέπει να λάβει χώρα με απαλές κινήσεις.

### ΚΟΠΗ ΜΕ ΔΙΕΙΣΔΥΣΗ ΣΤΟ ΥΠΟ ΚΟΠΗ ΤΕΜΑΧΙΟ



Πριν από τη ρύθμιση, αποσυνδέστε το δισκοπρίνο από το δίκτυο παροχής ρεύματος.

- Επιλέξτε το επιθυμητό βάθος της κοπής ανάλογα με το πάχος του προς κατεργασία τεμαχίου.
- Δώστε κλίση στο δισκοπρίνο με τέτοιο τρόπο, ώστε η πρόσθια ακμή του να στηρίζεται επί του προς κατεργασία τεμαχίου, και το σημείο 0° κοπής υπό την ορθή γωνία να βρίσκεται κατά μήκος της επιθυμητής γραμμής της κοπής.
- Κατόπιν τοποθέτησης του δισκοπρίνου στην επιθυμητή θέση, ανυψώστε το κάτω προστατευτικό περίβλημα (9) με το μοχλό (3) (ο δίσκος κοπής είναι ανυψωμένος επάνω από το προς κοπή τεμάχιο).
- Ενεργοποιήστε το δισκοπρίνο και αφήστε το δίσκο κοπής να αποκοπεί τη μέγιστη συχνότητα περιστροφής.
- Βαθμιαία μετακινείτε το δισκοπρίνο προς τα κάτω, εισχωρώντας στο υλικό (κατά την εκτέλεση αυτής της κίνησης, η πρόσθια ακμή του στήριγματος του δισκοπρίνου πρέπει να έρχεται σε επαφή με

την επιφάνεια του υπό κοπή τεμαχίου).

- Εφόσον ο δίσκος ξεκινήσει την κοπή, ελευθερώστε το κάτω περιβλήμα.
- Όταν το στήριγμα του δισκοπρίονου ακουμπήσει πλήρως το υπό κοπή τεμάχιο με όλη την επιφάνειά του, συνεχίστε την κοπή κατευθύνοντας το δισκοπρίονο προς τα μπρος.
- Μην κινείται τον τροχό προς τα πίσω όταν ο δίσκος κοπής κόβει γιατί υπάρχει κίνδυνος «κλωστήματος».
- Ολοκληρώστε την κοπή με εκτέλεση των ενεργειών σε αντίθετη από την εκκίνηση της εργασίας σειρά, στρέφοντας το δισκοπρίονο γύρω από τη γραμμή επαφής του στηρίγματος με το υπό κατεργασία τεμάχιο.
- Κατόπιν απενεργοποίησης του δισκοπρίονου, αναμένετε μέχρις ότου ο δίσκος κοπής να ακινητοποιηθεί πλήρως και, κατόπιν, αφαιρέστε το δίσκο κοπής από το κατεργασμένο τεμάχιο.
- Εάν είναι απαραίτητο να περπατήσετε τις γωνίες, χρησιμοποιήστε τη σέγα ή το πριόνι χειρός.

## ΚΟΠΗ - ΑΦΑΙΡΕΣΗ ΜΕΓΑΛΩΝ ΚΟΜΜΑΤΙΩΝ ΥΛΙΚΟΥ

- Όταν κόβετε μεγάλα τεμάχια υλικού, σταθεροποιήστε τα για να αποφύγετε κολλήματα ή αναπήδηματα του τροχού.
- Σταθεροποιήστε το υλικό κοντά στο σημείο κοπής.
- Βεβαιωθείτε ότι ο τρόπος συγκράτησης του δίσκου δεν θα προκαλέσει ζημιά του πάγκου εργασίας κατά την κοπή.

## ΣΥΝΤΗΡΗΣΗ ΚΑΙ ΔΙΑΤΗΡΗΣΗ

- Ξεκινώντας οποιαδήποτε δραστηριότητες που αφορούν συναρμολόγηση, ρύθμιση, επισκευή ή συντήρηση, οφείλτε να αφαιρέσετε τον ρευματολήπτη του καλωδίου παροχής ρεύματος από τον ρευματοδότη.
- Προσέχετε οι σπές εξαιρισμού στο σώμα του δισκοπρίονου να μην είναι φραγμένες με σκόνη. Όλα τα εξαρτήματα του δισκοπρίονου τα οποία προορίζονται για ρύθμιση πρέπει να είναι καθαρά. Εάν απαιτείται, καθαρίστε τα με πινέλο. Ο πιο αποτελεσματικός καθαρισμός είναι ο καθαρισμός με πεπισμένο αέρα. Όταν χρησιμοποιείτε πεπισμένο αέρα, οφείλτε να χρησιμοποιείτε προστατευτικά γυαλιά και μάσκα. Απαγορεύεται να καθαρίζετε τις σπές εξαιρισμού με αιχμηρά αντικείμενα, π.χ. κατσαβίδι κ.λπ.
- Απαγορεύεται να χρησιμοποιείτε για τον καθαρισμό βενζίνη, διαλυτική ή απορρυπαντική ουσία, επειδή ενδέχεται να προκαλέσουν φθορά στα πλαστικά εξαρτήματα του δισκοπρίονου.
- Σε περίπτωση υπερβολικού σπινθηρισμού, οφείλτε να διακόψετε την λειτουργία και να απευθυνθείτε στο ειδικευμένο συνεργείο.
- Κατά την κανονική χρήση, με την πάροδο του χρόνου επέρχεται η στόμωση των δοντιών του δίσκου κοπής. Σε αυτή την περίπτωση πρέπει να αυξήσετε την ασκούμενη πίεση στο εργαλείο κατά την κοπή. Σε περίπτωση ζημιάς του δίσκου κοπής, οφείλτε να τον αντικαταστήσετε αμέσως.
- Ο δίσκος κοπής πρέπει να είναι πάντοτε αιχμηρός.

## ΑΝΤΙΚΑΤΑΣΤΑΣΗ ΤΟΥ ΔΙΣΚΟΥ ΚΟΠΗΣ

- Με το κλειδί που συμπεριλαμβάνεται στο σετ του δισκοπρίονου ξεβιδώστε τον κοχλία συγκράτησης του δίσκου (8).
- Για να αποτρέψετε την περιστροφή της ατράκτου κατά το ξεβίδωμα του κοχλία, σταθεροποιήστε τον με το κομβίο (10) ενώ ξεβιδώνετε το παξιμάδι (εκκ. D).
- Αφαιρέστε τον εξωτερικό παράκυκλο (7).
- Με το μοχλό του κάτω προστατευτικού περιβλήματος (3) μετατοπίστε το προστατευτικό περιβλήμα (9) κατά τέτοιο τρόπο, ώστε να εισχωρήσει κατά το μέγιστο στο άνω περιβλήμα (2) (αυτοχρόνα ελέγχει την κατάσταση και τη λειτουργία του ελατηρίου του κάτω περιβλήματος).
- Αποσύρετε τον φθαρμένο δίσκο δια μέσου του στενού ανοίγματος στο στήριγμα του δισκοπρίονου (5).
- Στερεώστε τον καινούριο δίσκο σε τέτοια θέση, στην οποία η κατεύθυνση των δοντιών του δίσκου κοπής θα αντιστοιχεί στο βέλος του κάτω περιβλήματος.
- Εισάγετε τον καινούριο δίσκο δια μέσου του στενού ανοίγματος

στο στήριγμα του δισκοπρίονου και στερεώστε τον επί της ατράκτου, εκτελώντας τις ενέργειες με αντίθετη από την απουσαναμολόγηση σειρά.

**Προσέξτε ώστε τα δόντια του δίσκου κοπής να έχουν τη σωστή κατεύθυνση. Η κατεύθυνση της περιστροφής της ατράκτου καταδεικνύεται με το βέλος στο σώμα του δισκοπρίονου.**

## ΑΝΤΙΚΑΤΑΣΤΑΣΗ ΨΗΚΤΡΩΝ ΑΝΘΡΑΚΑ

Φθαρμένες ψήκτρες άνθρακα του κινητήρα (μήκους μικρότερου από 5 χιλιοστά), ψήκτρες με καμένη επιφάνεια ή γδαρομίματα πρέπει να αντικατασταθούν άμεσα. Οφείλτε να αντικαταστήσετε και τις δύο ψήκτρες ταυτόχρονα.

- Ξεβιδώστε τα καπάκια των ψηκτρών άνθρακα (16) (εκκ. E).
- Αφαιρέστε τις φθαρμένες ψήκτρες.
- Αφαιρέστε τη σκόνη άνθρακα με πεπισμένο αέρα.
- Εισάγετε τις καινούριες ψήκτρες άνθρακα (εκκ. F) (οι ψήκτρες πρέπει να μετακινούνται ελεύθερα στους προσαρμογείς ψηκτρών).
- Στερεώστε τα καπάκια των ψηκτρών (16).

Μετά από την αντικατάσταση των ψηκτρών άνθρακα, οφείλτε να αφήσετε το Λεβαντήρα να λειτουργήσει χωρίς φορτίο για προσαρμογή των λειτουργικών εξαρτημάτων των ψηκτρών στον μεταλλάκτη του κινητήρα. Αναθέτετε την αντικατάσταση των ψηκτρών άνθρακα αποκλειστικά στον αρμόδιο ειδικό. Χρησιμοποιείτε μόνο τα αυθεντικά ανταλλακτικά.

Όλες οι δυσλειτουργίες πρέπει να επισκευάζονται σε εξουσιοδοτημένο εργαστήριο τεχνικής υποστήριξης του κατασκευαστή.

## ΤΕΧΝΙΚΕΣ ΠΑΡΑΜΕΤΡΟΙ

### ΤΕΧΝΙΚΑ ΧΑΡΑΚΤΗΡΙΣΤΙΚΑ

Δισκοπρίονο		
Τάση τροφοδοσίας	230 V AC	
Συχνότητα του παρεχόμενου ρεύματος	50 Hz	
Όνομαστική ισχύς	1200 W	
Αριθμός περιστροφών χωρίς φορτίο	5500 min <sup>-1</sup>	
Η γωνία κλίσης ρυθμιζέται εντός	0° - 45°	
Εξωτερική διάμετρος του δίσκου κοπής	185 mm	
Διάμετρος της οπής τοποθέτησης του δίσκου κοπής	20 mm	
Μέγιστο βάθος κοπής	Ισία	65 mm
	Κεκλιμένη (45°)	43 mm
Τύπος προστασίας	2	
Βάρος	3,8 mm	
Έτος κατασκευής	2023	

### ΠΛΗΡΟΦΟΡΙΕΣ ΓΙΑ ΕΠΙΠΕΔΟ ΘΟΥΡΥΟΥ

Επίπεδο ακουστικής πίεσης:  $L_p = 92,1 \text{ dB(A)}$   $K = 3 \text{ dB(A)}$

Επίπεδο ακουστικής ισχύος:  $L_{WA} = 103,1 \text{ dB(A)}$   $K = 3 \text{ dB(A)}$

Σταθμισμένη τιμή της επιτάχυνσης της παλμικής κίνησης:

$$a_n = 2,092 \text{ m/s}^2 \quad K = 1,5 \text{ m/s}^2$$

## ΠΡΟΣΤΑΣΙΑ ΠΕΡΙΒΑΛΛΟΝΤΟΣ



Οι ηλεκτρικές συσκευές δεν πρέπει να απορρίπτονται μαζί με τα οικιακά απορρίμματα, αλλά να παραδίδονται στο ειδικό τμήμα ανακύκλωσης. Τις πληροφορίες για το θέμα ανακύκλωσης μπορεί να σας τις παρέχει ο πωλητής του προϊόντος ή οι τοπικές αρχές. Ηλεκτρικός και ηλεκτρονικός εξοπλισμός, το χρονικό περιβάλλον λειτουργίας του οποίου ελέγξε, περιέχει επικίνδυνα για το περιβάλλον ουσίες. Εξοπλισμός, ο οποίος δεν έχει υποστεί ανακύκλωση, αποτελεί ενδεχόμενο κίνδυνο για το περιβάλλον και την υγεία του ανθρώπου.

\* Διαγράψτε το δικαίωμα εισαγωγής αλλαγών.

Η εταιρεία „Gruha Torpek Špóčka z ograničenou odgovornostjo“ Špóčka komandytova, η οποία εδρεύει στη Βαρσοβία στη διεύθυνση: Rogozińska ul. 2/4 (αποκλιόμενη οδός) η «Gruha Torpek», προειδοποιεί ότι όλα τα πνευματικά δικαιώματα δημιουργού για το περιεχόμενο των παρόντων οδηγιών (αποκλειόμενων εφεξής οι «Οδηγίες») συμπεριλαμβανομένων των κειμένων, των φωτογραφιών, διαγραμμάτων, εικόνων και σχεδίων, καθώς και της στοιχειοθεσίας, ανήκουν αποκλειστικά στην εταιρεία Gruha Torpek και προστατεύονται με το Νόμο περί δικαιώματος δημιουργού και συγγενών δικαιωμάτων από τις 4 Φεβρουαρίου του έτους 1994 (Ευρωπαϊκό δέλιτο των νομοθετημάτων της Δημοκρατίας της Πολωνίας Αρ. 90 Αρ. 631 με τις υπομένες μεταρρυθμίσεις). Αντιγραφή, αναπαραγωγή, δημοσίευση, αλλαγή των στοιχείων των οδηγιών χωρίς την έγγραφη έγκριση της εταιρείας Gruha Torpek αυστηρά απαγορεύεται και μπορεί να οδηγήσει σε έφεση ποινικής και άλλων αξιώσεων.

**ES** **TRADUCCIÓN DEL MANUAL ORIGINAL**

## SIERRA CIRCULAR 58G488

**!** ATENCIÓN: ANTES DE USAR ESTA HERRAMIENTA ELÉCTRICA ES NECESARIO LEER LAS INSTRUCCIONES Y GUARDARLAS PARA LAS FUTURAS CONSULTAS.

### NORMAS DE SEGURIDAD DETALLADAS

#### DETALLES SOBRE LA SEGURIDAD DE USO DE SIERRAS CIRCULARES DE INMERSIÓN SIN CUÑA DE SEPARACIÓN

##### Procedimiento de corte

- !** a) **PELIGRO:** Mantenga las manos lejos del alcance de corte y del disco de corte. Mantenga la otra mano en la empuñadura auxiliar o en la carcasa del motor. Si sostiene la sierra con ambas manos, se reduce el riesgo de lesiones con el disco de corte.
- b) No meta la mano debajo de la pieza trabajada. La protección no puede proteger del disco de corte que gira por debajo de la pieza trabajada.
- c) Ajuste la profundidad de corte correspondiente al grosor de la pieza trabajada. Se recomienda que el disco de corte sobresalga por debajo del material cortado menos que la altura del diente.
- d) Nunca sostenga la pieza trabajada en las manos, ni apóyela sobre la pierna. Sujete la pieza trabajada en una base sólida. Es importante sujetar bien la pieza trabajada para evitar el riesgo de contacto con el cuerpo, atascos del disco de corte en movimiento o pérdida de control.
- e) Sujete la sierra por las zonas aisladas diseñadas para este propósito para trabajos durante los cuales el disco de corte pueda tener contacto con cables bajo tensión o con el cable de alimentación de la sierra. Contacto de las partes metálicas de la herramienta eléctrica con „cables bajo tensión” puede provocar una descarga eléctrica al operario.
- f) Durante corte longitudinal siempre utilice una guía para cortes longitudinales o una guía para los bordes. Esto mejora la precisión del corte y reduce la posibilidad de atascos del disco de corte en movimiento.
- g) Siempre use disco de corte de dimensiones de los orificios de inserción correctas. Los discos de corte que no encajan en la base de montaje pueden trabajar de forma excéntrica, causando pérdida de control.
- h) Para fijar el disco de corte nunca use arandelas o tornillos inadecuados o dañados. Las arandelas y los tornillos que sujetan el disco de corte están especialmente diseñados para la sierra, para garantizar un rendimiento óptimo y la seguridad.

##### Causas de rebote y cómo evitarlo.

- El rebote consiste en una elevación y desplazamiento hacia atrás de la sierra hacia el operador y en la línea de corte, causado por un disco de corte mal ajustado o mantenido.
- Cuando el disco de corte se engancha o atasca en la ranura, se para y la reacción del motor causa un rápido movimiento de la sierra hacia el usuario.
- Si el disco de corte se tuerce o está mal ajustado dentro de la pieza trabajada, los dientes del disco después de ser retirados del material pueden golpear la superficie superior del material cortado causando que el disco de corte se eleve y la herramienta eléctrica rebote hacia el usuario.

El rebote es el resultado de un mal uso de la sierra o de procedimientos o condiciones de funcionamiento incorrectos y se puede evitar tomando las precauciones adecuadas.

- a) Sujete la sierra firmemente con ambas manos, colocando los brazos de manera que pueda soportar el rebote hacia atrás. Coloque el cuerpo a un lado de sierra, pero no en la línea de corte. El rebote hacia atrás puede causar un movimiento brusco de la sierra hacia atrás, pero se puede controlar por parte del usuario, si se siguen las medidas de prevención adecuadas.

b) Cuando el disco de corte se atasca o cuando el corte se interrumpe por alguna razón, suelte el interruptor y mantenga la sierra inmóvil en el material hasta que el disco se detenga por completo. No intente retirar el disco del material a cortar, ni tire de la sierra hacia atrás mientras el disco está girando, ya que puede provocar rebote. Investigue y tome las medidas correctivas a fin de eliminar las causas de desajuste del disco.

c) Si reinicia la sierra dentro de la pieza trabajada, debe centrar el disco de corte y comprobar que los dientes del disco de corte no se hayan bloqueado en el material. Si el disco de corte se atasca cuando se reinicie la sierra, existe riesgo de que sea expulsado o rebotado del elemento trabajado.

d) Sujete los paneles grandes para minimizar el riesgo de atasco y rebote de la sierra. Los paneles grandes tienden a deflectarse por su propio peso. Los soportes deben colocarse bajo el panel a ambos lados, cerca de la línea de corte y cerca del borde del panel.

e) No utilice discos desafilados o dañados. Dientes desafilados o mal posicionados forman una ranura de corte estrecha, causando fricción excesiva, atasco del disco y provocando rebote.

f) Antes de cortar ajuste firmemente las abrazaderas de la profundidad de corte y el ángulo de inclinación. Si los ajustes de la sierra cambian durante el corte, el disco se puede atascar y puede provocar rebote.

g) Tenga especial precaución durante el corte en profundidad realizado en los tabiques. El disco de corte puede cortar otros objetos invisibles desde el exterior provocando rebote.

##### Palanca de la protección inferior

a) Antes de cada uso compruebe la protección inferior para ver si está bien colocada. No utilice la sierra si la protección inferior no se mueve libremente y no se cierra de inmediato. Nunca sujete, ni deje la protección inferior en la posición abierta. Si la sierra se cae accidentalmente, la protección inferior se puede doblar. Levante la protección inferior con el mango y asegúrese de que se mueva libremente y no toque el disco de corte u otro elemento de la sierra en cualquier ángulo de orientación y profundidad de corte.

b) Compruebe el funcionamiento del muelle de la protección inferior. Si la protección y el muelle no funcionan correctamente, deben ser reparados antes de su siguiente uso. La activación de la protección inferior puede ser más lenta si las piezas están defectuosas, hay suciedad pegajosa o acumulación de residuos.

c) Se permite retirar la protección inferior a mano solamente para cortes especiales como „cortes en profundidad” y „cortes complejos”. Levante la protección inferior con el mango y cuando el disco de corte se adentre en el material, la protección debe liberarse. Para el resto de los cortes, se recomienda que la protección inferior funcione de forma autónoma.

d) Tenga siempre en cuenta que la protección inferior debe cubrir el disco de corte antes de soltar la sierra sobre un banco de trabajo o en el suelo. El disco de corte giratorio sin protección hará que la sierra se desplace hacia atrás cortando los objetos a su paso. Considere el tiempo necesario para detener el disco de corte después de apagar la herramienta.

##### Instrucciones de seguridad adicionales

###### Precauciones

- a) No utilice discos dañados o deformados.
- b) No utilice muelas abrasivas.
- c) Utilice solo discos de corte recomendados por el fabricante y que cumplan con los requisitos de la norma EN 847-1.
- d) No se deben utilizar los discos de corte que no tengan filos de los dientes cubiertos de carburos.
- e) El polvo de algunos tipos de madera puede ser peligroso para la salud. El contacto físico directo con el polvo puede causar reacciones alérgicas y / o enfermedades respiratorias del usuario o personas que están alrededor. Los polvos de roble o madera de haya se consideran cancerígenos, especialmente en combinación con sustancias de tratamiento de madera (conservantes de madera).
- f) Use el equipo de protección individual, como:

- protección auditiva para reducir el riesgo de pérdida de la audición;
- protección para los ojos;
- protección respiratoria para reducir el riesgo de inhalación de polvos nocivos;
- guantes para el manejo de discos de corte y otros materiales rugosos y afilados (los discos de corte deben sujetarse por el orificio, siempre que sea posible);

g) Conecte el sistema de extracción de polvo durante el corte de la madera.

### Trabajo seguro

- a) Seleccione los discos de corte de acuerdo con el tipo de material a cortar.
- b) No se debe utilizar la sierra para cortar materiales otros que madera o similares a madera.
- c) No debe utilizar la sierra sin protección o cuando la protección esté bloqueada.
- d) El suelo alrededor de la herramienta debe estar bien mantenido, sin materiales sueltos o elementos sobresalientes.
- e) Debe garantizar una buena iluminación del lugar de trabajo.
- f) El usuario de la herramienta debe estar adecuadamente formado para su uso, manejo y trabajo con ella.
- g) Utilice solo discos de corte afilados.
- h) Preste atención a la velocidad máxima marcada sobre el disco de corte.
- i) Asegúrese de que el uso de las piezas sea acorde con las recomendaciones del fabricante.
- j) Desenchufe la sierra de la fuente de alimentación durante tareas de mantenimiento.
- k) Si el cable de alimentación se daña durante el trabajo, desconecte la corriente inmediatamente. **NO DEBE TOCAR EL CABLE DE ALIMENTACIÓN ANTES DE DESCONECTARLO DE LA TOMA DE CORRIENTE.**
- l) Si la sierra está equipada con un láser, no reemplace el láser con otro tipo. Todas las reparaciones deben ser realizadas por el servicio técnico. No apunte el rayo láser a personas o animales.
- m) No utilice esta herramienta en el modo de trabajo en un punto fijo. No está diseñado para usarse con una mesa de corte.
- n) Sujete la pieza de trabajo sobre una superficie estable y asegúrela con una abrazadera o una prensa para eliminar el deslizamiento. Este tipo de sujeción de la pieza de trabajo es más seguro que sostener la pieza de trabajo con la mano.

Espera a que la hoja se detenga por completo antes de soltar la herramienta. La cuchilla de corte puede atascarse y causar la pérdida de control de la herramienta.

**ATENCIÓN: La herramienta sirve para trabajos en los interiores.**

**Aunque la estructura es segura de por sí, y aunque utilice medidas de seguridad y de protección adicionales, siempre existe un riesgo residual de sufrir lesiones corporales durante el trabajo.**

### ESTRUCTURA Y APLICACIÓN

La sierra circular es una herramienta eléctrica manual con aislamiento de clase II. La propulsión es de motor monofásico conmutador. Este tipo de herramientas tienen amplia aplicación para cortar la madera y los materiales similares que se ajusten al tamaño de la herramienta. No debe utilizarse para cortar la leña. Cualquier intento de uso diferente a los mencionados en las instrucciones será tratado como un uso inadecuado. La sierra debe utilizarse únicamente con los discos de corte adecuados equipados con dientes con capa de carburos sinterizados. La sierra circular se ha diseñado para trabajos leves en los talleres de servicio, así como para cualquier trabajo de aficionado (bricolaje).

 **Se prohíbe el uso de la herramienta eléctrica discordante con su destinación.**

### DESCRIPCIÓN DE LAS PÁGINAS GRÁFICAS

La lista de componentes se refiere a las piezas de la herramienta de la imagen presentada en la instrucción.

1. Salida de polvo
2. Cubierta protectora superior
3. Mango de la cubierta protectora inferior
4. Rosca de bloqueo de la guía paralela
5. Placa base de la sierra
6. Disco de corte
7. Arandela
8. Tornillo de ajuste del disco
9. Cubierta protectora inferior
10. Botón de bloqueo del husillo
11. Empuñadura delantera
12. Bloqueo de tope de profundidad
13. Interruptor
14. Botón de bloqueo del interruptor
15. Empuñadura principal
16. Cubierta protectora del cepillo
17. Rosca de bloqueo de ajuste de la placa base
18. Marca de posición 0° para cortes angulares
19. Marca de posición 0° para cortes perpendiculares

\* Puede haber diferencias entre la imagen y el producto.

### DESCRIPCIÓN DE ICONOS UTILIZADOS



ATENCIÓN



ADVERTENCIA



MONTAJE / CONFIGURACIONES



INFORMACIÓN

### ÚTILES Y ACCESORIOS

1. Guía paralela - 1 pieza
2. Disco de corte - 2 piezas
3. Llave hexagonal - 1 pieza
4. Maletín de transporte - 1 pieza

## PREPARACIÓN PARA TRABAJAR

### AJUSTE DE LA PROFUNDIDAD DE CORTE



La profundidad de corte se puede ajustar entre 0 y 65mm.

- Aflojar bloqueo de tope de profundidad de corte (12).
- Ajustar el tope de profundidad deseado (utilizando la escala).
- Aflojar bloqueo de tope de profundidad de corte (12) (imagen A).

### MONTAJE DE GUÍAS PARA CORTES PARALELOS



Al cortar el material en trozos estrechos es necesario utilizar la guía paralela. La guía se puede montar en el lado derecho o izquierdo de la herramienta eléctrica.

- Aflojar el bloqueo de la guía paralela (4).
- Colocar el listón de la guía paralela entre dos orificios en la placa base (5).
- Ajustar distancia deseada (utilizando la escala).
- Ajustar la guía paralela con la rosca de bloqueo de la guía (4).

La guía paralela puede utilizarse también para cortes angulares de entre 0 y 45°.



**Nunca coloque la mano o los dedos por detrás de la sierra en marcha. En el caso de rebote la sierra puede caerse sobre las manos y causar lesiones de cuerpo graves.**

### DESPLAZAMIENTO DE LA CUBIERTA PROTECTORA INFERIOR

La cubierta protectora inferior (9) del disco de corte (6) es retirada automáticamente conforme esté tomando contacto con el material trabajado.

Para poder retirarla manualmente es necesario mover el mango de la cubierta protectora inferior (3).

### ASPERSIÓN DE POLVO

La sierra circular está equipada con el orificio de salida de polvo (1) que permite aspirar las virutas y el polvo producidos durante el corte.

## TRABAJO / AJUSTES

### PUESTA EN MARCHA / DESCONEXIÓN

 La tensión en red debe coincidir con las indicaciones en la placa de características técnicas de la sierra. Durante la puesta en marcha es necesario sujetar la sierra con las dos manos, ya que el par del motor puede causar un giro incontrolado de la herramienta.

Es preciso recordar que después de desconectar la sierra sus piezas móviles giran durante un tiempo.

 La sierra está equipada con el botón de bloqueo del interruptor (14) que evita una puesta en marcha incontrolada.

#### Puesta en marcha:

- Pulsar el botón de bloqueo del interruptor (14) (imagen B).
- Pulsar el interruptor (13).

#### Desconexión:

- Soltar el interruptor (13).

### CORTE

 Al empezar el trabajo siempre es necesario mantener la sierra firmemente con las dos manos utilizando para ello las dos empuñaduras.

• La sierra se puede poner en marcha únicamente cuando está a una distancia del material previsto para cortar.

• No se puede presionar la sierra con demasiada fuerza. Se recomienda ejercer presión moderada y constante sobre la herramienta.

• Después de terminar de cortar espere a que el disco de corte se pare por completo.

• En el caso de que se interrumpa el trabajo antes de terminarlo, al continuar hay que esperar hasta que la sierra alcance su velocidad máxima y posteriormente introducir con cuidado el disco en la ranura de corte.

• A veces durante el corte transversal de las fibras del material (madera), éstas tienden a levantarse y despegarse (el movimiento lento de la sierra minimiza este fenómeno).

• Asegúrese que la cubierta protectora inferior llega a su posición extrema durante el movimiento.

• Antes de cortar siempre hay que asegurarse que el bloqueo de tope de profundidad y el bloqueo de ajuste de la placa base están atornillados adecuadamente.

• Para trabajar con la sierra hay que utilizar únicamente los discos de corte de diámetro exterior y diámetro de orificio de ajuste adecuados.

• El material cortado debe estar sujeto firmemente.

• La parte más ancha de la placa base debe colocarse sobre la parte del material a cortar.

 Si las dimensiones del material son pequeñas hay que sujetarlo con sargentos. Si la placa base de la sierra no se desliza sobre el material trabajado, pero está levantada, existe el riesgo de rebote.

 Para garantizar el pleno control sobre la herramienta y de este modo evitar el riesgo de lesiones corporales, amarre adecuadamente el material cortado y sujete la sierra firmemente. No intente sujetar trozos cortos del material en la mano.

### CORTE OBLICUO

 Afloje la rosca de bloqueo de la placa base (17) (imagen C).

• Ajuste la placa base de la sierra en un ángulo deseado (desde 0 hasta 45°) utilizando la escala.

• Apriete la rosca de bloqueo de la placa base (17).

 Es necesario recordar que el corte oblicuo provoca un mayor riesgo de rebote, ya que hay mayor posibilidad de atasco del disco de corte. Por lo tanto, hay que asegurarse que la placa base de la sierra toque con toda su superficie el material trabajado. Ejecute el corte con movimiento continuado.

### CORTE POR INCISIÓN EN EL MATERIAL

 Antes de ajustar la sierra, desconéctela de la toma de corriente.

• Ajuste el tope de profundidad de corte adecuado para el grosor del material cortado.

• Incline la sierra para que el borde delantero de la placa base esté apoyado sobre el material a cortar y para que la marca de posición 0° para cortes perpendiculares esté en la línea de corte.

• Después de ajustar la sierra y antes de empezar a cortar, levante la cubierta protectora inferior (9) con el mango (3) (el disco de corte levantado sobre el material).

• Ponga en marcha la herramienta y espere a que el disco de corte alcance la velocidad máxima.

• Baje la sierra poco a poco penetrando con el disco de corte en el material (durante este movimiento el borde delantero de la placa base debe tocar la superficie del material).

• Cuando el disco de corte empiece a cortar, suelte la cubierta protectora inferior.

• Cuando la placa base esté totalmente apoyada sobre el material, continúe el corte moviendo la sierra hacia delante.

• Cuando la sierra avance, la sierra mientras el disco de corte esté girando, ya que puede provocar el rebote.

• Termine el corte por incisión de manera opuesta que al comenzar, girando la sierra alrededor de la línea en la que el borde delantero de la placa base toca con el material trabajado.

• Después de apagar la sierra espere a que el disco de corte se pare completamente antes de extraer la herramienta del material.

• Si es necesario, hay que terminar el trabajo con la sierra de sable o sierra manual.

### CORTE DE TROZOS GRANDES DE MATERIAL

 Si corta placas grandes de material o tablas, apóyelas adecuadamente para evitar posibles atascos del disco de corte en la ranura que pueden provocar el efecto rebote.

 Apoye la placa o la tabla cerca del lugar de corte.

 Asegúrese que la posición del disco de corte garantiza que la mesa de trabajo o el soporte no se dañen durante el trabajo.

## USO Y MANTENIMIENTO

 Antes de instalar, ajustar, reparar o usar la herramienta es necesario desenchufarla de la toma de corriente.

• Es necesario cuidar que la rejilla de ventilación de la sierra esté siempre desatascada sin restos adheridos ni polvo. También deben estar limpios siempre todos los elementos de ajuste de la sierra. Si es necesario la limpieza se hace con un pincel. El aire comprimido da los mejores resultados a la hora de limpiar. Cuando haga la limpieza con el aire comprimido póngase siempre gafas protectoras y mascarilla de protección. Se prohíbe limpiar la rejilla de ventilación con piezas afiladas como destornilladores u otros objetos parecidos.

• Para limpiar no se puede utilizar la gasolina, ni el disolvente o detergentes que puedan dañar los elementos fabricados de plástico.

• Si se observan demasiadas chispas en el conmutador del motor hay que apagar la herramienta y llevarla al servicio técnico.

• El uso normal provoca que el disco de corte se desafilado con tiempo. Si observa que es necesario presionar con más fuerza la sierra al cortar, esto significa que el disco de corte está desafilado. Si observa que el disco de corte está dañado, debe cambiarlo inmediatamente.

• El disco de corte debe estar siempre afilado.

### CAMBIO DEL DISCO DE CORTE

 Afloje el tornillo de ajuste del disco de corte (8) girándolo hacia la izquierda con la llave adjunta.

• Para evitar que el husillo de la sierra gire, bloquéelo con el botón de bloqueo del husillo (10) mientras afloja el tornillo de ajuste del disco (imagen D).

• Desmonte la arandela exterior (7).

• Mueva la cubierta protectora inferior (9) con el mango (3) para colocarla dentro de la cubierta protectora superior (2) (mientras tanto es necesario comprobar el estado y el funcionamiento del

muelle de la cubierta protectora inferior).

- Saque el disco de corte por la ranura en la placa base (5).
- Coloque el nuevo disco de corte en la posición en la que los dientes y la flecha en el disco se ajusten con la dirección indicada por la flecha en la cubierta protectora inferior.
- Introduzca el disco por la ranura en la placa base e instálelo sobre el husillo realizando los pasos inversos que durante el desmontaje.



Al realizar el montaje es necesario comprobar que los dientes están colocados en la dirección adecuada. La flecha en el armazón de la sierra indica la dirección de giro del husillo de la herramienta.

#### CAMBIO DE CEPILLOS DE CARBÓN



Los cepillos de carbón en el motor que estén desgastados (es decir cuando su longitud sea menor de 5mm), quemados o rotos deben estar reemplazados inmediatamente. Siempre hay que cambiar los dos cepillos a la vez.

- Destornille las tapas de los cepillos (16) (imagen E).
- Retire los cepillos desgastados.
- Extraiga con el aire comprimido el polvo de carbón.
- Introduzca los cepillos de carbón nuevos (imagen F) (los cepillos deben colocarse fácilmente en la sujeción).
- Coloque las tapas de los cepillos (16).



Después de cambiar los cepillos es necesario poner en marcha la herramienta sin carga y esperar hasta que los cepillos se ajusten al conmutador del motor. El cambio de cepillos de carbón debe realizarse únicamente por personas cualificadas que utilicen piezas originales.



Cualquier avería debe subsanarse en un punto de servicio técnico autorizado por el fabricante.

### PARÁMETROS TÉCNICOS

#### DATOS TÉCNICOS NOMINALES

Sierra circular		Valor
Parámetro técnico		Valor
Voltaje		230 V CA
Frecuencia de alimentación		50 Hz
Potencia nominal		1200 W
Velocidad de giro del husillo sin carga		5500 rpm
Alcance de corte oblicuo		0° - 45°
Diámetro exterior del disco de corte		185mm
Diámetro del orificio del disco de corte		20mm
Grosor máximo del material trabajado	En ángulo recto	65mm
	Oblicuamente (45°)	43mm
Clase de protección		II
Peso		3,8kg
Año de fabricación		2023

#### INFORMACIÓN SOBRE RUIDOS Y VIBRACIONES

Nivel de presión sonora:  $L_{pA} = 92,1$  dB(A)  $K = 3$  dB(A)

Nivel de potencia acústica:  $L_{wA} = 103,1$  dB(A)  $K = 3$  dB(A)

Valor de aceleraciones de las vibraciones:  $a_h = 2,092$  m/s<sup>2</sup>  $K = 1,5$  m/s<sup>2</sup>

### PROTECCIÓN MEDIOAMBIENTAL



Los dispositivos eléctricos no se deben echar a la basura junto con los residuos tradicionales, sino ser llevados para su reutilización a las plantas de reciclaje específicas. Podrá recibir información necesaria del vendedor del producto o de la administración local. El equipo eléctrico y electrónico desgastado contiene sustancias no neutras para el medio ambiente. Los equipos que no se someten al reciclaje suponen un posible riesgo para el medio ambiente y para las personas.

\* Se reserva el derecho de introducir cambios.

Grupa Topex Spółka z ograniczoną odpowiedzialnością/ Spółka komandytowa con sede en Varsovia, c/ Pograniczna 2/4 (a continuación: "Grupa Topex") informa que todos los derechos de autor para el contenido de las presentes instrucciones (a continuación: "Instrucciones"), entre otros, para su texto, fotografías incluidas, esquemas, imágenes, así como su estructura son propiedad exclusiva de Grupa Topex y está sujeto a la protección legal de acuerdo con la ley del 4 de febrero de 1994 sobre el derecho de autor y leyes similares (B.O. 2006 N°90 Posición 631 con enmiendas posteriores). Se prohíbe copiar, tratar, publicar o modificar con fines comerciales de la totalidad o de partes de las Instrucciones sin el permiso expreso de Grupa Topex por escrito. El no cumplimiento de esta prohibición puede acarrear la responsabilidad civil y penal.



### TRADUZIONE DELLE ISTRUZIONI ORIGINALI

## SEGA CIRCOLARE 58G488



ATTENZIONE: PRIMA DI UTILIZZARE L'ELETTROUTENSILE, LEGGERE ATTENTAMENTE IL PRESENTE MANUALE, CHE DEVE ESSERE CONSERVATO CON CURA PER UTILIZZI FUTURI.

#### NORME PARTICOLARI DI SICUREZZA

#### NORME DI SICUREZZA DETTAGLIATE PER L'UTILIZZO DI SEGHE CIRCOLARI AD IMMERSIONE SENZA CUNEO FENDITORE

Procedura di taglio



a) **PERICOLO:** Tenere le mani lontano dall'area di taglio e dalla lama. Tenere la seconda mano sull'impugnatura ausiliaria o sul rivestimento del motore. Tenendo la sega circolare con entrambe le mani è possibile ridurre il rischio di lesioni causate dalla lama.

b) **Non posizionare la mano sotto il pezzo lavorato.** Il coprilama non offre alcuna protezione contro la lama in rotazione sotto il pezzo lavorato.

c) **Regolare la profondità di taglio appropriata per lo spessore del pezzo lavorato.** Si consiglia di far fuoriuscire la lama dal materiale tagliato di una distanza inferiore all'altezza del dente.

d) **Non tenere mai il pezzo tagliato con le mani o posizionarlo sulla gamba.** Fissare il pezzo lavorato ad una base solida. Un corretto fissaggio del pezzo lavorato consente di evitare il pericolo di contatto con il corpo, d'inzeppamento della lama in rotazione o la perdita di controllo durante il taglio.

e) **Durante l'utilizzo, tenere la sega tramite le superfici isolate destinate a tale scopo, la lama in rotazione non può entrare in contatto con cavi sotto tensione o con il cavo di alimentazione della sega stessa.** Il contatto con "cavi sotto tensione" di parti metalliche dell'elettro utensile può trasmettere scosse elettriche all'operatore.

f) **Durante il taglio longitudinale, utilizzare sempre una guida per il taglio longitudinale o una battuta per il taglio dei bordi.** Ciò consente di migliorare la precisione di taglio e ridurre la possibilità d'inzeppamento della lama in rotazione.

g) **Utilizzare sempre lame con fori di fissaggio di dimensioni appropriate.** Lame non adatte al supporto di montaggio dell'utensile possono causare una rotazione eccentrica, con una conseguente perdita di controllo dell'utensile.

h) **Per il fissaggio delle lame non utilizzare mai rondelle o viti danneggiate.** Le rondelle e le viti di fissaggio delle lame sono state appositamente progettate per l'impiego in seghe circolari, in modo da garantire la piena sicurezza e prestazioni ottimali dell'utensile.

#### Cause di contraccolpi e prevenzione di tali episodi.

- Il contraccolpo all'indietro corrisponde ad un improvviso sollevamento e arretramento della sega circolare in direzione dell'operatore lungo la linea di taglio, tale fenomeno è causato dalla lama bloccata o condotta in modo sbagliato.

- Quando la lama della sega circolare si blocca o s'inceppa nel solco di taglio, questa si ferma e la reazione del motore causa un arretramento improvviso della sega circolare in direzione dell'operatore.

- Se la superficie della lama è ondeggiata o questa è stata posizionata erroneamente nell'elemento tagliato, i denti della lama dopo l'uscita dal materiale lavorato, possono colpire la superficie superiore del materiale tagliato, causando il sollevamento della lama e della sega circolare e causando un contraccolpo in direzione dell'operatore.

Il contraccolpo all'indietro si verifica in seguito ad un uso improprio della sega circolare o all'esecuzione di procedure errate, o a seguito dell'impiego in condizioni inappropriate, e può essere evitato prendendo precauzioni appropriate.

- a) Tenere saldamente la sega circolare con entrambe le mani, con le braccia posizionate in modo da attutire la forza dell'eventuale contraccolpo all'indietro. Posizionare il corpo lateralmente rispetto alla sega circolare, tuttavia non in corrispondenza della linea di taglio. Il contraccolpo all'indietro può causare un rapido arretramento della sega, tuttavia la forza del contraccolpo all'indietro può essere controllata dall'operatore, prendendo precauzioni appropriate.
- b) Quando la lama s'incepisce o il taglio viene interrotto dall'utente per un qualsiasi motivo, rilasciare il pulsante di avvio e tenere la sega circolare ferma nel materiale lavorato, fino all'arresto completo della lama. Non tentare di rimuovere la lama dal materiale tagliato o tirare indietro la sega circolare fino a quando la lama è in movimento, tale comportamento può causare un contraccolpo all'indietro. Verificare e intraprendere azioni correttive per eliminare la causa dell'inceppamento della lama.
- c) In caso di riavvio della sega circolare nel pezzo lavorato, centrare la lama nel solco di taglio e controllare che i denti della lama non si blocchino nel materiale. Se la lama s'incepisce quando la sega circolare viene riavviata, questa può fuoriuscire o causare un contraccolpo all'indietro rispetto al pezzo lavorato.
- d) Lastre di grandi dimensioni devono essere sostenute per ridurre al minimo il rischio d'inceppamento e il contraccolpo all'indietro della sega circolare. Le lastre di grandi dimensioni tendono a piegarsi sotto il proprio peso. Posizionare dei supporti sotto la lastra, su entrambi i lati, in corrispondenza della linea di taglio e in prossimità del bordo della lastra stessa.
- e) Non utilizzare lame smussate o danneggiate. Denti della lama smussati o posizionati in modo errato tendono a formare un solco di taglio stretto, causando un attrito eccessivo, un possibile rischio d'inceppamento della lama e di contraccolpo all'indietro.
- f) Prima di effettuare il taglio, serrare i morsetti di regolazione della profondità di taglio e dell'inclinazione. Qualora le regolazioni della sega dovessero essere modificate durante il taglio, ciò potrebbe causare l'inceppamento della lama o un contraccolpo all'indietro.
- g) Prestare particolare attenzione durante l'esecuzione di tagli profondi in pareti divisorie. La lama potrebbe tagliare oggetti non visibili dall'esterno, causando un contraccolpo all'indietro.

#### Funzioni del coprilama inferiore

- a) Prima di ogni utilizzo, controllare che il coprilama inferiore sia chiuso correttamente. Non utilizzare la sega se il coprilama inferiore non si muove liberamente e non si chiude immediatamente. Non è consentito bloccare o lasciare il coprilama inferiore in posizione aperta. In caso di caduta accidentale della sega circolare, il coprilama inferiore potrebbe essere deformato. Sollevare il coprilama inferiore utilizzando la manopola di apertura, assicurarsi che questo si muova liberamente e non tocchi la lama o qualsiasi altra parte del dispositivo in qualsiasi regolazione dell'inclinazione e della profondità di taglio.
- b) Controllare il funzionamento della molla del coprilama inferiore. Se il coprilama e la molla non funzionano correttamente, questi componenti devono essere riparati prima dell'uso. Il funzionamento del coprilama inferiore può essere rallentato a causa di parti danneggiate, residui appiccicosi, o stratificazione di residui.
- c) È consentita la chiusura manuale del coprilama inferiore solo in caso di tagli speciali come ad es. il taglio profondo ed il taglio tratteggiato. Sollevare il coprilama inferiore con la manopola di apertura, quando la lama penetra nel materiale il coprilama inferiore deve essere aperto. Per tutti gli altri tipi di taglio si consiglia di utilizzare il funzionamento automatico del coprilama inferiore.
- d) Prima di riporre la sega sul banco di lavoro o sul pavimento, controllare sempre se il coprilama inferiore abbia coperto la lama. La mancata copertura della lama in rotazione può causare un arretramento della sega ed il taglio di qualsiasi oggetto presente lungo la sua traiettoria. Dopo lo spegnimento, considerare il tempo necessario per l'arresto della lama.

#### Ulteriori istruzioni di sicurezza

##### Precauzioni

- a) Non utilizzare lame danneggiate o deformate.
- b) Non usare mole.
- c) Utilizzare esclusivamente lame consigliate dal produttore, conformi alla norma EN 847-1.
- d) Non utilizzare lame prive di denti con rivestimento in carburo di tungsteno.
- e) La polvere proveniente dal taglio di alcuni tipi di legno può essere pericolosa per la salute. Il contatto diretto con la polvere può causare reazioni allergiche e/o malattie respiratorie dell'operatore o delle persone presenti nelle vicinanze. Polveri di legni quali rovere e faggio sono considerate cancerogene, soprattutto in presenza di sostanze per la lavorazione del legno (impregnanti per legno).
- f) Utilizzare i seguenti dispositivi di protezione individuale:
  - protezioni per l'udito, per ridurre il rischio di perdita dell'udito;
  - protezioni per gli occhi;
  - protezioni per le vie respiratorie, per ridurre il rischio d'inalazione di polveri nocive;
  - guanti per la manipolazione delle lame e altri materiali ruvidi e taglienti (le lame devono essere tenute per il foro d'attacco, per quanto possibile).
- g) Collegare il sistema di aspirazione delle polveri durante il taglio del legno.

##### Utilizzo in piena sicurezza

- a) Scegliere una lama adeguata al tipo di materiale che s'intende tagliare.
- b) È vietato utilizzare la sega per tagliare materiali diversi dal legno o materiali a base di legno.
- c) È vietato utilizzare la sega senza il coprilama o con il coprilama bloccato in posizione aperta.
- d) Il pavimento in prossimità del luogo di lavoro dell'elettrotensile deve essere in buono stato, sgombro da materiali ed elementi sporgenti.
- e) È necessario assicurare un'adeguata illuminazione del posto di lavoro.
- f) L'operatore addetto all'utilizzo dell'elettrotensile deve essere adeguatamente formato circa l'uso e la manutenzione dello stesso.
- g) Utilizzare solo lame affilate.
- h) Prestare attenzione alla velocità di rotazione massima indicata sulla lama.
- i) Assicurarsi che le parti utilizzate siano conformi alle raccomandazioni del produttore.
- j) Scollegare l'alimentazione della sega durante l'esecuzione d'interventi di manutenzione.
- k) Se il cavo di alimentazione viene danneggiato durante il funzionamento, scollegare immediatamente l'alimentazione. **NON TOCCARE IL CAVO DI ALIMENTAZIONE PRIMA DI SCOLLEGARE L'ALIMENTAZIONE.**
- l) Se la sega è dotata di laser, non sostituire il laser con dispositivo di altro tipo; qualsiasi riparazione deve essere effettuata dal servizio di assistenza tecnica. Non puntare il raggio laser verso persone o animali.
- m) Non utilizzare l'elettrotensile fissato su un banco. Il dispositivo non è destinato all'utilizzo con un tavolo da taglio.
- n) Fissare il particolare su una superficie stabile e bloccarlo mediante un morsetto o una morsa per prevenirne lo spostamento. Questo tipo di fissaggio del particolare è più sicuro che tenere il pezzo in mano.
- o) Prima di riporre l'elettrotensile, attendere che la lama si fermi completamente. La lama può incepparsi e causare la perdita di controllo dell'utensile.

**ATTENZIONE!** L'elettrotensile non deve essere utilizzato per lavori all'esterno.

Nonostante la progettazione sicura dell'elettrotensile, l'utilizzo di sistemi di protezione e di misure di protezione supplementari, sussiste sempre il rischio residuo di lesioni durante il lavoro.

## CARATTERISTICHE E APPLICAZIONI

La sega circolare è un elettrotensile manuale con classe di isolamento II. L'utensile è azionato da un motore a spazzole monofase. Questo tipo di elettrotensili è largamente utilizzato per tagliare legno e materiali simili, adatti alle dimensioni dell'elettrotensile. Non va utilizzata per tagliare la legna da ardere. Tentativi di utilizzo della sega circolare a scopi diversi da quanto indicato vanno considerati come uso scorretto. La sega circolare va utilizzata unicamente con lame adatte, con denti con placchette al carburo di tungsteno. La sega circolare è stata progettata per lavori leggeri nei laboratori e officine, e per tutti i lavori nell'ambito dell'attività amatoriale (hobbistica).

 È vietato utilizzare l'elettrotensile in modo non conforme alla sua destinazione d'uso.

## DESCRIZIONE DELLE PAGINE DEI DISEGNI

La numerazione che segue si riferisce agli elementi dell'elettrotensile presentati nelle pagine dei disegni del presente manuale.

1. Condotto per l'asportazione della polvere
2. Protezione superiore
3. Leva della protezione inferiore
4. Manopola di blocco della guida parallela
5. Piastra di base
6. Lama
7. Flangia
8. Vite di fissaggio della lama
9. Protezione inferiore
10. Pulsante di blocco dell'alberino
11. Impugnatura anteriore
12. Leva di blocco della profondità di taglio
13. Interruttore
14. Pulsante di blocco dell'interruttore
15. Impugnatura principale
16. Coperchio delle spazzole
17. Manopola di blocco dell'inclinazione della piastra
18. Indicatore 45° per il taglio inclinato
19. Indicatore 0° per il taglio perpendicolare

\* Possono presentarsi differenze tra il disegno e il prodotto

## DESCRIZIONE DEI SIMBOLI GRAFICI UTILIZZATI



ATTENZIONE



AVVERTENZA



MONTAGGIO/REGOLAZIONE



INFORMAZIONE

## EQUIPAGGIAMENTO E ACCESSORI

- |                     |           |
|---------------------|-----------|
| 1. Guida parallela  | - 1 pezzo |
| 2. Disco da taglio  | - 2 pezzi |
| 3. Chiave a brugola | - 1 pezzo |
| 4. Valigetta        | - 1 pezzo |

## PREPARAZIONE AL FUNZIONAMENTO

### REGOLAZIONE DELLA PROFONDITÀ DI TAGLIO



- La profondità di taglio può essere regolata da 0 a 65 mm.
- Allentare la leva di blocco della profondità di taglio (12).
- Regolare la profondità di taglio desiderata (utilizzando la scala graduata).
- Bloccare la leva di blocco della profondità di taglio (12) (dis. A).

### MONTAGGIO DELLA GUIDA PER IL TAGLIO PARALLELO



Per tagliare il materiale in pezzi di ridotta larghezza bisogna utilizzare la guida parallela. La guida può essere fissata sul lato destro o sinistro dell'elettrotensile.

- Allentare la manopola di blocco della guida parallela (4).
- Inserire il listello della guida parallela nelle due aperture della piastra di base (5).
- Impostare la distanza desiderata (utilizzando la scala graduata).
- Fissare la guida parallela per mezzo della manopola di blocco della guida parallela (4).

La guida parallela può essere utilizzata anche per il taglio inclinato, nell'ambito da 0° a 45°.



**Non permettere mai che sotto alla sega circolare in funzione si trovi una mano o un dito. Nel caso avvenga un contraccolpo la sega circolare può cadere sulla mano, e questo può provocare gravi lesioni corporali.**

### SPOSTAMENTO DELLA PROTEZIONE INFERIORE

La protezione inferiore (9) della lama (6) si sposta automaticamente al contatto con il materiale in lavorazione.

Per spostarla manualmente bisogna agire sulla leva della protezione inferiore (3).

### ASPORTAZIONE DELLA POLVERE

La sega circolare è fornita di un condotto per l'asportazione della polvere (1) che permette di asportare polvere e trucioli prodotti durante il taglio.

## FUNZIONAMENTO / REGOLAZIONI

### ACCENSIONE / SPEGNIMENTO



La tensione di rete deve corrispondere al valore di tensione indicato sulla targhetta nominale della sega circolare. Durante l'avvio la sega circolare va tenuta con entrambe le mani, in quanto la coppia del motore può provare una rotazione incontrollata dell'elettrotensile.

Va ricordato che dopo lo spegnimento della sega circolare è necessario un certo tempo affinché i suoi elementi mobili si arrestino.



La sega circolare è fornita di un pulsante di blocco dell'interruttore (14), che protegge da avviamenti accidentali.

#### Accensione:

- Premere il pulsante di blocco dell'interruttore (14) (dis. B).
- Premere il pulsante dell'interruttore (13).

#### Spegnimento:

- Rilasciare il pulsante dell'interruttore (13).

#### TAGLIO



- Prima di iniziare il lavoro bisogna sempre tenere saldamente la sega circolare, con entrambe le mani, utilizzando entrambe le impugnature.
- La sega circolare può essere accesa solo quando non si trova a contatto con il materiale in lavorazione.
- È vietato esercitare un'eccessiva pressione sulla sega circolare, va esercitata una pressione moderata e continua.
- Al termine del taglio attendere che la lama si arresti completamente.
- Se l'operazione di taglio viene interrotta prima della sua conclusione, per continuare il lavoro bisogna avviare la sega circolare, attendere che raggiunga la sua velocità massima e solo dopo inserire con prudenza la lama nella fessura nel materiale in lavorazione.
- Nel caso di taglio perpendicolare alle fibre del materiale (legno) a volte le fibre tendono a sollevarsi e staccarsi (un moto di avanzamento della sega circolare a bassa velocità riduce l'insorgenza di tale fenomeno).
- Accertarsi che la protezione inferiore nel suo movimento raggiunga la posizione estrema.



- Prima di iniziare l'operazione di taglio bisogna sempre accertarsi che la leva di blocco della profondità di taglio e la manopola di blocco dell'inclinazione della piastra siano correttamente serrate.
- Con la sega circolare bisogna utilizzare esclusivamente lame aventi un corretto diametro esterno e un corretto diametro dell'apertura di fissaggio.
- Il materiale in lavorazione deve essere fissato in maniera sicura.
- La parte più larga della piastra di base della sega circolare va posta sulla parte di materiale che non è ancora tagliata.

 Se le dimensioni del materiale sono ridotte, il materiale va fissato per mezzo di morsetti da falegname. Se la piastra di base della sega circolare anziché scorrere scivolando sul materiale in lavorazione viene sollevata, si corre il rischio che insorga il fenomeno del contraccolpo.

 L'opportuno fissaggio del materiale in lavorazione e una presa salda della sega circolare garantiscono il pieno controllo sul funzionamento dell'elettrotensile, evitando il rischio di lesioni corporali. È vietato tentare di tenere con la mano piccoli pezzi di materiale.

### TAGLIO INCLINATO

- Allentare la manopola di blocco dell'inclinazione della piastra (17) (dis. C).
- Regolare la piastra di base della sega circolare secondo l'angolo desiderato (da 0° a 45°) utilizzando la scala graduata.
- Serrare la manopola di blocco dell'inclinazione della piastra (17).

 Va ricordato che durante il taglio inclinato vi è una maggior rischio che avvenga il fenomeno del contraccolpo (maggiore possibilità di blocco della lama), e quindi bisogna fare particolare attenzione che la piastra di base della sega circolare scorra scivolando con tutta la sua superficie sul materiale in lavorazione. Eseguire il taglio con un movimento fluido.

### TAGLIO INTERNO IN UN PANNELLO DI MATERIALE

- Prima di eseguire le regolazioni scollegare la sega circolare dall'alimentazione.
- Regolare la profondità di taglio desiderata, adatta allo spessore del materiale in lavorazione.
- Inclinare la sega circolare in maniera tale che il bordo anteriore della piastra di base della sega circolare si appoggi al materiale da tagliare, e l'indicazione 0° per il taglio perpendicolare si trovi sulla prevista linea di taglio.
- Dopo aver posizionato la sega circolare nel punto di inizio del taglio sollevare la protezione inferiore (9) per mezzo della leva della protezione inferiore (3) (lama della sega circolare sospesa sopra il materiale).
- Avviare l'elettrotensile e attendere che la lama raggiunga la piena velocità.
- Abbassare gradualmente la sega circolare facendo penetrare la lama nel materiale (durante questo movimento il bordo anteriore della piastra di base della sega circolare deve toccare la superficie del materiale).
- Quando la lama inizia a tagliare, rilasciare la protezione inferiore.
- Quando la piastra di base della sega circolare si appoggia completamente sul materiale, continuare il taglio facendo scorrere la sega circolare in avanti.
- Non fare mai arretrare la sega circolare con la lama in rotazione, per evitare il rischio di contraccolpo.
- Terminare l'operazione di taglio sollevando la sega circolare, ruotandola attorno alla linea di contatto tra il bordo anteriore della piastra di base e il materiale in lavorazione.
- Dopo lo spegnimento della sega circolare attendere che la lama si fermi completamente prima di allontanare l'elettrotensile dal materiale.
- Se necessario rifinire la lavorazione degli spigoli con un seghetto alternativo o con una sega a mano.

### TAGLIO DI PEZZI DI MATERIALE DI GROSSE DIMENSIONI

 Durante il taglio di tavole o pannelli di materiale di grandi

dimensioni bisogna opportunamente sostenerli, al fine di evitare il rischio di contraccolpo, in conseguenza del blocco della lama nella fessura di taglio.

- Sostenere il pannello o la tavola nelle vicinanze del punto di taglio.
- Accertarsi che la regolazione della lama garantisca che il banco da officina o i sostegni non vengano danneggiati durante l'operazione di taglio.

## SERVIZIO E MANUTENZIONE

 Prima di intraprendere qualsiasi operazione di installazione, regolazione, riparazione o servizio, bisogna estrarre la spina del cavo di alimentazione dalla presa di rete.

- Bisogna fare attenzione che le aperture di ventilazione nel corpo della sega circolare siano sempre aperte, privi di depositi di polvere. Anche tutti gli elementi di regolazione della sega circolare devono essere sempre puliti. Se necessario pulirli per mezzo di un pennello. L'utilizzo di aria compressa assicura una pulizia più efficace. Utilizzando aria compressa bisogna sempre indossare occhiali protettivi e maschera protettiva. È vietato pulire le fessure di ventilazione inserendovi elementi appuntiti, come cacciaviti o simili.
- Per la pulizia è vietato utilizzare benzina, solventi o detersivi, che potrebbero danneggiare gli elementi in plastica della sega circolare.
- Nel caso si presentino eccessive scintille sul commutatore del motore, bisogna spegnere l'elettrotensile e consegnarlo ad un centro di assistenza tecnica.
- Durante il normale utilizzo la lama dopo un certo tempo perde il filo. Un indizio che lama non è affilata è la necessità di esercitare un'augmentata pressione per far scorrere la sega circolare durante il taglio. Se viene rilevato un danneggiamento della lama, la lama va immediatamente sostituita.
- La lama deve essere sempre affilata.

### SOSTITUZIONE DELLA LAMA

- Per mezzo della chiave fornita svitare le vite di fissaggio della lama (8) ruotandola a sinistra.
- Per evitare la rotazione dell'alberino della sega circolare, durante la svitatura della vite di fissaggio della lama bisogna bloccare l'alberino con il pulsante di blocco dell'alberino (10) (dis. D).
- Smontare la flangia esterna (7).
- Per mezzo della leva della protezione inferiore (3) far scorrere la protezione inferiore (9) in modo che rientri al massimo nella protezione superiore (2) (in questo momento va controllato lo stato e il funzionamento della molla di ritorno della protezione inferiore).
- Estrarre la lama attraverso la fessura nella piastra di base (5) della sega circolare.
- Inserire la nuova lama in modo che i denti della lama e la freccia posta su di essa corrispondano alla direzione indicata dalla freccia posta sulla protezione inferiore.
- Infilare la lama attraverso la fessura nella piastra di base della sega circolare e montarla sull'alberino, operando in successione inversa rispetto alla procedura di smontaggio.

 Bisogna fare attenzione a montare la lama con i denti rivolti nella direzione corretta. La direzione di rotazione dell'alberino dell'elettrotensile è indicata dalla freccia sul corpo della sega circolare.

### SOSTITUZIONE DELLE SPAZZOLE IN GRAFITE

- Le spazzole in grafite del motore consumate (più corte di 5 mm), bruciate o spaccate vanno immediatamente sostituite. Entrambe le spazzole vanno sostituite allo stesso tempo.
- Svitare il coperchio delle spazzole (16) (dis. E).
- Estrarre le spazzole consumate.
- Rimuovere l'eventuale polvere di grafite, per mezzo di aria compressa.
- Inserire le nuove spazzole in grafite (dis. F) (le spazzole devono entrare comodamente nel fermaspazzole).
- Rimontare il coperchio delle spazzole (16).



Dopo la sostituzione delle spazzole bisogna avviare l'elettrotensile a vuoto e attendere un po', affinché le spazzole si adattino al commutatore del motore. La sostituzione delle spazzole in grafite deve essere eseguita esclusivamente da personale qualificato, utilizzando ricambi originali.



Ogni tipo di difetto deve essere eliminato da un punto autorizzato di assistenza tecnica del produttore.

## CARATTERISTICHE TECNICHE

### DATI NOMINALI

Sega circolare		
Parametro	Valore	
Tensione di alimentazione	230 V AC	
Frequenza di alimentazione	50 Hz	
Potenza nominale	1200 W	
Velocità a vuoto dell'alberino	5500 min <sup>-1</sup>	
Ambito di taglio inclinato	0° - 45°	
Diametro esterno della lama	185mm	
Diametro del foro della lama	20mm	
Spessore massimo del materiale da tagliare	Taglio perpendicolare	65mm
	Taglio inclinato (45°)	43mm
Classe di isolamento	II	
Peso	3,8kg	
Anno di produzione	2023	

### DATI RIGUARDANTI RUMORE E VIBRAZIONI

Livello di pressione acustica:  $L_{p_A} = 92,1$  dB(A)  $K = 3$  dB(A)

Livello di potenza acustica:  $L_{w_A} = 103,1$  dB(A)  $K = 3$  dB(A)

Accelerazione ponderata in frequenza delle vibrazioni:  
 $a_w = 2,092$  m/s<sup>2</sup>  $K = 1,5$  m/s<sup>2</sup>

## PROTEZIONE DELL'AMBIENTE



Le apparecchiature elettriche ed elettroniche non devono essere smaltite con i rifiuti domestici, ma consegnate a centri autorizzati per il loro smaltimento. Informazioni circa lo smaltimento sono fornite dal venditore dell'apparecchiatura o dalle autorità locali. Le apparecchiature elettriche ed elettroniche usate contengono sostanze nocive per l'ambiente. Le apparecchiature non riciclate costituiscono un rischio potenziale per l'ambiente e per la salute umana.

\* Ci si riserva il diritto di effettuare modifiche.

La Grupa Topex Spółka z ograniczoną odpowiedzialnością "Spółka komandytowa con sede a Varsavia, ul. Pograniczna 2/4 (detta di seguito: "Grupa Topex") informa che tutti i diritti d'autore sul contenuto del presente manuale (detto di seguito: "Manuale"), che riguardano, tra l'altro, il testo, le fotografie, gli schemi e i disegni contenuti e anche la sua composizione, appartengono esclusivamente alla Grupa Topex sono protetti giuridicamente secondo la legge del 4 febbraio 1994, sul diritto d'autore e diritti connessi (Gazet. Urf. polacca del 2006 n. 90 posizione 631 con successive modifiche). La copia, l'elaborazione, la pubblicazione, la modifica a scopo commerciale, sia dell'intero Manuale che di singoli suoi elementi, senza il consenso scritto della Grupa Topex, sono severamente vietate e comportano responsabilità civile e penale.



## TRADUCTION DE LA NOTICE D'EMPLOI ORIGINALE

### SCIE CIRCULAIRE 58G488

MISE EN GARDE : AVANT DE PROCÉDER À UTILISER L'OUTIL ÉLECTRIQUE, IL FAUT LIRE ATTENTIVEMENT LA NOTICE D'EMPLOI ET LA CONSERVER POUR UNE UTILISATION ULTÉRIEURE.

### REGLES DE SECURITE DETAILLEES

#### PRINCIPES DE SÉCURITÉ DÉTAILLÉE DE SCIES CIRCULAIRES PLONGEANTES SANS CALES DE SÉPARATION

#### PROCÉDURE DE COUPE

- CONSIGNES DE SECURITE Garder les mains éloignées de la zone de coupe et de la lame de coupe. Tenir l'autre main sur la poignée auxiliaire ou sur le boîtier de moteur. Si la scie est tenue entre les deux mains, le risque de blessure par la lame de coupe est réduit.**
- Ne pas porter la main au dessous de la pièce traitée. La protection ne peut pas vous protéger contre la lame de coupe en rotation en dessous de la pièce traitée.**

- Réglez la profondeur de coupe en fonction de l'épaisseur de la pièce. Il est recommandé que la lame de coupe fasse saillie en dessous de la pièce coupée à une hauteur inférieure à la dent de scie.**
- Ne jamais tenir une pièce entre les mains ni l'appuyer sur votre jambe. Fixer la pièce traitée sur une base solide. Une bonne fixation de la pièce à couper est importante pour éviter les risques de contact avec le corps, de coincement de la lame de coupe en rotation ou de perte de contrôle de la coupe.**
- Tenir la scie circulaire par les surfaces isolées conçues à cet effet pendant le travail pendant lequel la lame de coupe en rotation peut entrer en contact avec des câbles sous tension ou avec le câble d'alimentation de l'outil. Le contact des parties métalliques de l'outil électrique avec des « câbles sous tension » peut provoquer une électrocution de l'opérateur.**
- Lors d'une coupe longitudinale, utiliser toujours un guide de coupe ou un guide de bord. Cela améliore la précision de coupe et réduit le risque de coincement de la lame de coupe en rotation.**
- Utiliser toujours une lame de coupe aux dimensions de trous de montage appropriées. Les lames de coupe qui ne correspondent pas à la mortaise de fixation peuvent fonctionner de manière excentrique, entraînant une perte de contrôle du traitement.**
- Ne jamais utiliser de rondelles ni de vis endommagées ou inappropriées pour fixer une lame de coupe. Les rondelles et les vis de fixation pour les lames de coupe ont été spécialement conçues pour la scie afin de garantir des performances optimales et une utilisation en toute sécurité.**

Causes de recul et prévention du recul.

- Un recul en arrière est une montée et recul soudain de la scie vers l'opérateur dans la ligne de coupe, causées par une lame de coupe trop enfoncée ou mal guidée.
- Lorsque la lame de coupe est gauchie ou coincée dans une fente, elle s'arrête et la réaction du moteur provoque le recul de la scie dans la direction de l'opérateur.
- Si la lame de coupe est gauchie ou mal alignée dans la pièce coupée, ses dents peuvent, après avoir quitté la pièce, heurter la surface supérieure de la pièce, en provoquant la montée de la lame de coupe et à la fois de la scie et le recul vers l'opérateur.

Un recul en arrière est le résultat d'une utilisation inappropriée de la scie ou de procédures ou conditions de fonctionnement incorrectes et peut être évité, en prenant des précautions appropriées.

- Tenir la scie circulaire fermement entre les deux mains, avec les bras positionnés de manière à résister à la force de recul en arrière. Adopter la position du corps sur un côté de la scie, mais non pas dans la ligne de coupe. Un recul en arrière peut provoquer un mouvement brusque de la scie en arrière, mais la force de recul en arrière peut être contrôlée par l'opérateur si des précautions appropriées ont été prises.**
- Lorsque la lame de coupe s'enraye ou lorsque la coupe est interrompue pour une raison quelconque, il faut relâcher le bouton de l'interrupteur et maintenir la scie immobile dans la pièce jusqu'à ce que la lame de coupe s'arrête complètement. Ne jamais essayer de retirer la lame de la pièce coupée ni de tirer la scie en arrière tant que la lame est en mouvement et peut causer un recul en arrière. Examiner et prendre des précautions correctives pour éliminer la cause d'enrayage de la lame de coupe.**
- Si la scie est remise en marche dans la pièce à traiter, centrer la lame de coupe dans le trait de coupe et vérifier que les dents de la lame de coupe ne sont pas coincées dans la pièce. Si la lame de coupe se coince au redémarrage de la scie, elle peut s'éjecter ou provoquer un recul en arrière par rapport à la pièce traitée.**
- Soutenir les grands panneaux afin de minimiser le risque de coincement et de recul de la scie. Les grands panneaux ont tendance à se plier sous leur propre poids. Les supports doivent être placés des deux côtés sous le panneau à proximité de la ligne de coupe et du bord du panneau.**
- Ne pas utiliser de lames de coupe émoussées ou endommagées. Les dents de lame de coupe non aigüées ou mal**

réglées donnent un trait de coupe étroit qui provoque un frottement excessif, un coincement de la lame de coupe et un recul en arrière.

- f) **Régler assurément les pinces de la profondeur de coupe et l'angle d'inclinaison avant de procéder à la coupe.** Si les réglages de la scie changent pendant la coupe, cela peut provoquer un coincement et un recul en arrière.
- g) **Faire particulièrement attention lors de coupes profondes réalisées dans des cloisons.** La lame de coupe peut couper d'autres objets invisibles de l'extérieur, en provoquant un recul en arrière.

#### Fonctions de la protection inférieure

- a) **Vérifier avant chaque utilisation, si la protection inférieure est correctement fermée. Ne pas utiliser pas la scie si la protection inférieure ne se meut pas librement et ne se ferme pas immédiatement. Ne jamais fixer ni laisser la protection en position ouverte.** En cas de chute accidentelle de la scie, la protection inférieure peut être pliée. Soulever la protection inférieure avec la poignée de traction et s'assurer qu'elle se meut librement et ne touche pas à la lame de coupe ni à aucune autre partie du dispositif pour chaque réglage d'angle et de profondeur.
- b) **Vérifiez le fonctionnement du ressort de protection inférieure. Si la protection et le ressort ne fonctionnent pas correctement, ils doivent être réparés avant l'utilisation.** L'actionnement de la protection inférieure peut être ralenti à cause des pièces endommagées, de dépôts visqueux ou de couches de déchets.
- c) **Il est permis de retirer manuellement la protection uniquement pendant des coupes spéciales telles que « coupe en profondeur » et « coupe complexe ».** Soulever la protection inférieure avec la poignée de traction et lorsque la lame de coupe s'enfonce dans le matériau, la protection inférieure doit être libérée. Pour toutes les autres coupes, il est recommandé que la protection inférieure fonctionne automatiquement.
- d) **Observer toujours si la protection inférieure recouvre la lame de coupe avant de remettre la scie sur l'établi ou le sol.** Une lame de coupe en rotation non recouverte reculera la scie et coupera tout ce qui se trouve sur son passage. Après la mise hors tension, il faut prendre en compte le temps nécessaire pour l'arrêt de la lame de coupe.

#### Consignes de sécurité supplémentaires

##### Précautions à prendre

- a) Ne pas utiliser de lames de coupe émoussées ou endommagées.
- b) Ne pas utiliser de meules abrasives.
- c) Utiliser uniquement les lames de coupe recommandées par le fabricant qui répondent aux exigences de la norme EN 847-1.
- d) Ne pas utiliser de lames dépourvues de dents avec une pointe en carbure frittée.
- e) La poussière de certains types de bois peut être dangereuse pour la santé. Le contact physique direct avec les poussières peut provoquer des réactions allergiques et / ou des maladies respiratoires de l'opérateur ou des personnes tierces. Les poussières de chêne et de hêtre sont considérées comme cancérogènes, en particulier en conjugaison avec les substances de traitement de bois (imprégnants de bois).
- f) Utiliser des équipements de protection individuelle tels que :  
 - protecteurs auditifs pour réduire les risques de perte auditive ;  
 - protecteurs oculaires ;  
 - masques respiratoires pour réduire le risque d'inhalation de poussières nuisibles ;  
 - gants pour manipuler des lames de coupe et d'autres matériaux rugueux et aigüés (les disques de coupe doivent être tenus par le trou quand c'est possible).
- g) Brancher le système d'extraction de poussière lors de la coupe du bois.

##### Travail sûr

- a) Sélectionnez une lame de coupe conforme au type de matériau à couper.
- b) Ne pas utiliser de scie pour couper des matériaux autres que le

bois ou les matériaux dérivés de bois.

- c) Ne pas utiliser de scie pour couper sans protection ou lorsqu'elle est coincée.
- d) Le sol de la zone de travail de la machine doit être bien entretenu, sans matériaux en vrac ni pièces saillantes.
- e) Assurer un éclairage approprié du lieu de travail.
- f) L'employé utilisant la machine doit être correctement formé à son utilisation, son fonctionnement et son exploitation.
- g) Utiliser uniquement des lames de coupe aigüés.
- h) Faire attention à la vitesse maximale indiquée sur la lame de coupe.
- i) Assurez-vous que les pièces utilisées sont conformes aux instructions du fabricant.
- j) Débrancher la scie de la source d'alimentation pendant l'entretien.
- k) Si le câble d'alimentation est endommagé pendant le travail, débrancher immédiatement l'alimentation. NE PAS TOUCHER AU CÂBLE D'ALIMENTATION AVANT DE DÉBRANCHER L'ALIMENTATION.
- l) Si la scie est équipée d'un laser, ne pas remplacer le laser par un autre type et toutes les réparations doivent être effectuées par un service agréé. Ne pas diriger le faisceau laser vers les personnes ou animaux.
- m) Ne pas utiliser cet outil en mode stationnaire. Il n'est pas destiné à être utilisé sur une table de coupe.
- n) Fixer la pièce sur une surface stable et la protéger avec un serre-joint ou un étai pour éviter tout déplacement. Ce type de fixation de la pièce à traiter est plus sûr que de la tenir entre les mains.
- o) Attendez que la lame s'arrête complètement avant de remettre l'outil en place. La lame de coupe peut se coincer et entraîner une perte de contrôle de l'outil.

#### MISE EN GARDE ! Le matériel sert au travail à l'intérieur des locaux.

Malgré l'utilisation d'une construction sûre de par la conception, des équipements de protection et des mesures de protection supplémentaire, il existe toujours un risque de blessure résiduel pendant le travail.

#### COMPOSITION ET UTILISATION

La scie circulaire est un outil électrique de type manuel à isolation de IIème classe. Elle est entraînée par un moteur de courant monophasé à collecteur. Ce type d'outil électrique est largement utilisé pour couper le bois et les matériaux dérivés de bois, correspondant à la taille de l'appareil. Ne pas l'utiliser pour couper le bois de chauffage. Les tentatives d'utiliser la scie circulaire à d'autres buts que ceux cités ci-avant doivent être considérées comme non conformes. La scie circulaire ne doit être utilisée qu'avec des lames de scies circulaires appropriées, à dents à carbures frittés. La scie circulaire a été conçue pour être utilisée pour des travaux légers dans les ateliers artisanaux prêtant des services ainsi que pour tous travaux ayant trait au bricolage amateur autonome.



**Il n'est pas permis d'utiliser les outils électriques d'une manière non conforme à leur destination.**

#### DESCRIPTION DES PAGES GRAPHIQUES

Le numérotage cité ci-après se réfère aux pièces de l'outil présentées sur les pages graphiques de la présente notice d'emploi.

1. Tubulure d'évacuation de copeaux
2. Capot supérieur
3. Levier de capot inférieur
4. Volant de verrouillage de guide parallèle
5. Pied de scie circulaire
6. Lame de scie circulaire
7. Rondelle de bride
8. Boulon de fixation de lame de scie circulaire
9. Capot inférieur
10. Touche de verrouillage de la broche
11. Poignée antérieure
12. Levier de verrouillage de la profondeur de coupe
13. Interrupteur
14. Touche de verrouillage d'interrupteur

15. Poignée principale
16. Couvercle de charbon
17. Volant de verrouillage de pied
18. Repère 0° pour coupe à l'angle
19. Repère 0° pour coupe perpendiculaire

\* Des différences peuvent se présenter entre le dessin et le produit.

## DESCRIPTION DES SYMBOLES GRAPHIQUES UTILISÉS



## ÉQUIPEMENT ET ACCESSOIRES

1. Guide parallèle - 1 pièce
2. Lame de scie circulaire - 2 pièces
3. Clé à six pans - 1 pièce
4. Mallette de transport - 1 pièce

## PREPARATION AU TRAVAIL

### RÉGLAGE DE LA PROFONDEUR DE COUPE

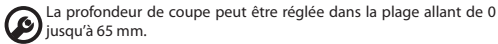

- Lâcher le levier de la profondeur de coupe (12).
- Régler la profondeur de coupe désirée (en utilisant l'échelle).
- Verrouiller le levier de verrouillage de la profondeur de coupe (12) (fig. A).

### MONTAGE DE GUIDE POUR COUPE PARALLÈLE

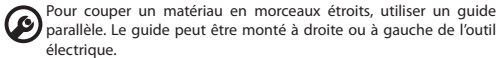

- Desserrer la manette de verrouillage du guide parallèle (4).
- Insérez le rail de guide parallèle dans les deux trous du pied de scie circulaire (5).
- Régler la distance souhaitée (à l'aide de l'échelle).
- Fixer le guide parallèle à l'aide de la manette de verrouillage de guide parallèle (4).

Le guide parallèle peut être également utilisé pour couper à un angle compris entre 0° jusqu'à 45°.

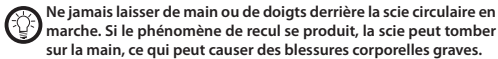

### DÉPLACEMENT DU CAPOT INFÉRIEUR

Le capot inférieur (9) de la lame de scie circulaire (6) est automatiquement déplacé à mesure que le matériau est coupé.

Pour le déplacer à la main, pousser le levier du capot inférieur (3).

### ÉVACUATION DE POUSSIÈRES

La scie circulaire est équipée d'une tubulure d'évacuation de poussières (1), permettant d'évacuer des copeaux et de la poussière générés lors de la coupe.

## TRAVAIL / RÉGLAGES

### MISE EN MARCHÉ / MISE HORS MARCHÉ

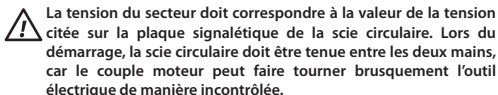

Il faut se souvenir de ce qu'après la mise hors tension de la scie, ses pièces mobiles tournent encore pendant un certain temps.

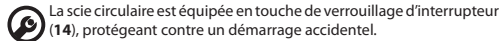

#### Mise sous tension :

- Enfoncer la touche de verrouillage d'interrupteur (14) (fig. B).
- Enfoncer la touche d'interrupteur (13).

#### Mise hors tension :

- Lâcher la pression sur la touche d'interrupteur (13).

#### COUPE

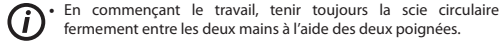

- La scie ne peut être mise en marche que lorsqu'elle est éloignée du matériau à couper.
- La scie circulaire ne doit pas être pressée avec une force excessive ; la pression exercée sur celle-ci doit être modérée et continue.
- Après avoir terminé la coupe, laisser la lame s'arrêter entièrement.
- Si la coupe est interrompue avant la fin souhaitée, avant de la reprendre, il faut attendre que la vitesse maximale soit atteinte après le redémarrage de la scie, puis insérer avec précaution la lame de scie dans l'entaille de scie dans le matériau à couper.
- Lors de la coupe à travers des fibres de bois, les fibres ont parfois tendance à remonter et à se détacher (déplacement de la scie à basse vitesse minimise cette tendance).
- Se rassurer que, dans son mouvement, le capot inférieur atteint la position extrême.

Avant de procéder à couper, se rassurer que le levier de verrouillage de la profondeur de coupe et la manette de verrouillage de pied de scie circulaire sont correctement serrés.

Seules des lames de scies circulaires à diamètre extérieur correct et à diamètre de trou de montage à diamètre extérieur approprié peuvent coopérer avec la scie circulaire.

Le matériau coupé doit être fixé de manière sûre.

La partie la plus large du pied de scie doit être placée sur la partie du matériau non prévue à être découpée.

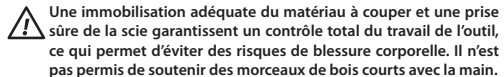
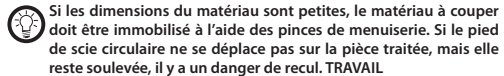

### COUPE EN BISEAU

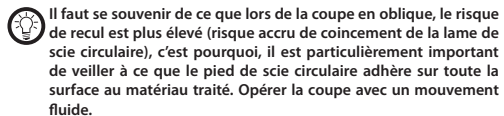
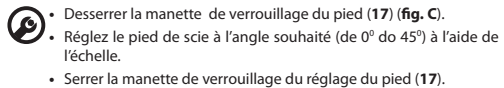

### COUPE PAR ENTAILLAGE DANS LE MATÉRIEL

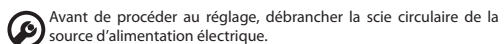

- Régler la profondeur de coupe souhaitée en fonction de l'épaisseur du matériau à couper.
- Inclinez la scie de sorte que le bord avant du pied de la lame de scie repose sur le matériau à couper et que le repère 0° prévu pour la coupe perpendiculaire se trouve sur la ligne de la coupe prévue.
- Après avoir placé la scie à l'endroit où la coupe commence, soulevez le capot inférieur (9) à l'aide du levier de capot inférieur (3) (la lame de scie circulaire est soulevée au dessus).
- Démarrer l'outil électrique et attendre que la lame de coupe atteigne sa pleine vitesse de rotation.

- Abaissez progressivement la scie, en plongeant la lame de scie dans le matériau (pendant ce mouvement, le pied avant de lame doit entrer en contact avec la surface du matériau).
- Lorsque la lame de coupe commence à couper, relâcher le capot inférieur.
- Lorsque le pied de scie circulaire est posé sur le matériau sur toute la surface, continuer à couper, en déplaçant la scie vers l'avant.
- Ne jamais retirer la scie circulaire avec sa lame en rotation, car cela pourrait provoquer un phénomène de coup de recul arrière.
- Terminer la coupe d'une manière inverse à celle de son commencement, en tournant la scie circulaire autour de la ligne de contact de l'arrête antérieure de la scie avec le matériau traité.
- Après avoir éteint la scie, laisser sa lame s'arrêter complètement, et ce n'est qu'après, enlever l'outil électrique du matériau.
- Si un tel besoin existe, le traitement des angles doit être terminé à l'aide d'une scie à sabre ou à main.

## COUPE OU DÉCOUPAGE DE GROS MORCEAUX DE BOIS

 Lors de la coupe de panneaux plus grands ou de planches, ils doivent être correctement étayés afin d'éviter tout risque de secousse de la lame de coupe (phénomène de recul), en raison son coincement dans l'entaille.

- Étayer le panneau ou la planche à proximité du lieu de la coupe.
- Se rassurer que le réglage de la lame de coupe garantit que l'établi ou le support ne soient pas endommagés pendant la coupe.

## ENTRETIEN ET CONSERVATION

 Avant de commencer toute activité liée à l'installation, au réglage, à la réparation ou à la maintenance, débrancher le cordon d'alimentation de la prise de courant.

- Il faut faire attention à ce que les trous de ventilation dans le boîtier de la scie soient toujours exempts de dépôts de poussière. Les pièces de réglage de la scie circulaire doivent être toujours propres. Si nécessaire, les nettoyer avec un pinceau. L'utilisation de l'air comprimé assure un nettoyage le plus efficace. En utilisant de l'air comprimé, porter toujours des lunettes anti-éclaboussures et un masque de protection. Ne pas nettoyer les trous de ventilation, en y insérant des objets pointus tels que tournevis ou similaires.
- Ne pas utiliser d'essence, de solvants ni de détergents qui pourraient endommager les pièces en plastique de la scie circulaire.
- En cas de jaillissement d'étincelles excessives sur le commutateur de moteur, l'outil électrique doit être mis hors service et envoyé à un atelier de réparation agréé.
- En fonctionnement normal, la lame de coupe de scie circulaire s'émousse après un certain temps. La nécessité d'augmenter la pression lors du déplacement de la scie pendant la coupe est un signe d'émoussement de la lame de coupe. Si un endommagement de la lame de coupe est constaté, elle doit être immédiatement remplacée.
- La lame de coupe doit être toujours tranchante.

## REMPLACEMENT DE LA LAME DE SCIE

- Dévisser avec la clé fournie le boulon de fixation de la lame de scie (8), en tournant à gauche.
- Pour prévenir contre la rotation de la broche de scie circulaire pendant le dévissage du boulon de fixation, il faut verrouiller la broche avec la touche de verrouillage de broche (10) (fig. D).
- Démontez la rondelle à bride externe (7).
- À l'aide du levier du capot inférieur (3) déplacez le capot inférieur (9) de manière à ce qu'il soit complètement caché dans le capot supérieur (2) (à cette occasion, il faut vérifier l'état et le fonctionnement du ressort qui commande le capot inférieur).
- Sortir la lame de coupe à travers la fente se trouvant dans le pied de la scie (5).
- Positionner la nouvelle lame de coupe dans la position où les dents de la lame de scie et la flèche placée sur la lame de scie sont parfaitement conformes à la direction indiquée par la flèche sur le capot inférieur.

- Insérer la lame de coupe dans la fente située dans le pied de la scie et la monter sur la broche, en procédant dans l'ordre inverse au processus de démontage.

 Il faut faire attention à ce que la lame de scie soit montée avec les dents tournées dans le bon sens. Le sens de rotation de la broche de l'outil électrique est indiqué par une flèche sur le boîtier de la scie.

## REMPLACEMENT DES BALAIS CHARBON

 Les balais charbon du moteur usés (inférieurs à 5 mm), grillés ou fissurés doivent être immédiatement remplacés. Le remplacement de balais de charbon nécessite l'échange des deux balais de charbon à la fois.

- Desserrer les couvercles de balais à charbon (16) (fig. E).
- Sortir les balais de charbon usés.
- Enlever une éventuelle poussière de charbon avec de l'air comprimé.
- Entrer des balais charbon neufs (fig. F) (les balais doivent se loger librement dans les porte-balais).
- Monter les bouchons de balais charbon (16).

 Après avoir remplacé les balais charbon, il faut mettre en marche la scie circulaire sans charge et attendre un peu jusqu'à ce que les balais épousent la forme du commutateur de moteur. L'opération de remplacement de balais charbon ne doit être confiée qu'à un professionnel qualifié et les pièces d'origine doivent être utilisées à cet effet.

 Toutes les pannes doivent être réparées par le service après-vente agréé du fabricant.

## PARAMÈTRES TECHNIQUES

### DONNÉES SIGNALÉTIQUES

Scie circulaire		Valeur
Paramètre		
Tension d'alimentation		230 V AC
Fréquence d'alimentation		50 Hz
Puissance d'alimentation		1200 W
Vitesse rotative de broche sans charge		5500 min <sup>-1</sup>
Plage de la profondeur de coupe en oblique		0° - 45°
Diamètre extérieur de la lame de scie		185 mm
Diamètre du trou de la lame de scie		20 mm
Épaisseur maximale du matériau coupé	A l'angle droit	65 mm
	En oblique (45°)	43 mm
Classe de protection		II
Masse		3,8 kg
Année de fabrication		2023

### DONNÉES CONCERNANT LE BRUIT ET LES VIBRATIONS

Niveau de pression acoustique :  $L_p = 92,1$  dB(A) K=3dB(A)

Niveau de puissance acoustique :  $L_w = 103,1$  dB(A) K=3dB(A)

Valeur d'accélération de vibrations :  $a_h = 2,092$  m/s<sup>2</sup> K=1,5 m/s<sup>2</sup>

## PROTECTION DE L'ENVIRONNEMENT



Les appareils électriques usagés ne doivent pas être jetés avec les ordures ménagères, mais apportés dans un point de collecte sélective pour le recyclage. Contactez les autorités locales ou votre revendeur pour des conseils en matière de recyclage. Le matériel électrique et électronique usagé contient des substances nocives pour l'environnement. Le matériel non recyclé constitue une menace potentielle pour l'environnement et la santé humaine.

\* Sujet à changement sans préavis.

« Grupa Topex Spółka z ograniczoną odpowiedzialnością » Spółka komandytowa domicylię w Warszawie, ul. Pograniczna 2/4 (ci-après dénommée : « Grupa Topex ») informe que tous les droits d'auteur sur le contenu de cette notice (ci-après dénommée : « Notice »), y compris notamment les textes, les photographies, les schémas, les figures, ainsi que la mise en page, appartiennent uniquement à Grupa Topex et font l'objet d'une protection juridique conformément à la loi du 4 février 1994 sur le droit d'auteur et les droits voisins (J. O. 2006 n° 90 pos. 631, telle que modifiée). La copie, le traitement, la publication, les modifications à des fins commerciales de l'ensemble ou d'une partie de la présente Notice sans l'autorisation écrite de Grupa Topex sont strictement interdits et peuvent engager la responsabilité civile et juridique.





**graphite.pl**

PL

### Deklaracja zgodności WE

**Producent:** Grupa Topex Sp. Z o.o. Sp.k., ul. Pograniczna 2/4 02-285 Warszawa

**Wyrób:** Pilarka tarczowa

**Model:** 58G488

**Nazwa handlowa:** GRAPHITE

**Numer seryjny:** 00001 ÷ 99999

Niniejsza deklaracja zgodności wydana zostaje na wyłączną odpowiedzialność producenta.

Opisany wyżej wyrób jest zgodny z następującymi dokumentami:

**Dyrektywa Maszynowa 2006/42/WE**

**Dyrektywa o Kompatybilności Elektromagnetycznej 2014/30/UE**

**Dyrektywa RoHS 2011/65/UE zmieniona Dyrektywą 2015/863/UE**

Oraz spełnia wymagania norm:

**EN 62841-1:2015/A11:2022; EN 62841-2-5:2014;**

**EN IEC 55014-1:2021; EN IEC 55014-2:2021; EN IEC 61000-3-**

**2:2019/A1:2021; EN 61000-3-3:2013/A2:2021;**

**EN IEC 63000:2018**

Jednostka notyfikowana:

**No. 0123; TÜV SÜD Product Service GmbH, Ridlerstraße 65, 80339 München, Germany**

Certyfikat badania typu WE numer:

**M8A 097526 0070 Rev. 02**

Deklaracja ta odnosi się wyłącznie do maszyny w stanie, w jakim została wprowadzona do obrotu i nie obejmuje części składowych dodanych przez użytkownika końcowego lub przeprowadzonych przez niego późniejszych działań.

Nazwisko i adres osoby mającej miejsce zamieszkania lub siedzibę w UE upoważnionej do przygotowania dokumentacji technicznej:

Podpisano w imieniu:

Grupa Topex Sp. Z o.o. Sp.k.

Ul. Pograniczna 2/4

02-285 Warszawa

Paweł Kowalski

Pełnomocnik ds. jakości firmy GRUPA TOPEX

Warszawa, 2023-07-31

GB

### EC Declaration of Conformity

**Manufacturer:** Grupa Topex Sp. z o.o. Sp.k., Pograniczna 2/4 02-285 Warszawa

**Product:** Circular saw

**Model:** 58G488

**Trade name:** GRAPHITE

**Serial number:** 00001 ÷ 99999

This declaration of conformity is issued under the sole responsibility of the manufacturer.

The product described above complies with the following documents:

**Machinery Directive 2006/42/EC**

**Electromagnetic Compatibility Directive 2014/30/UE**

**RoHS Directive 2011/65/UE as amended by Directive 2015/863/EU**

And meets the requirements of the standards:

**EN 62841-1:2015/A11:2022; EN 62841-2-5:2014;**

**EN IEC 55014-1:2021; EN IEC 55014-2:2021; EN IEC 61000-3-**

**2:2019/A1:2021; EN 61000-3-3:2013/A2:2021;**

**EN IEC 63000:2018**

Notified body:

**No. 0123; TÜV SÜD Product Service GmbH, Ridlerstraße 65, 80339 München, Germany**

EC type-examination certificate no:

**M8A 097526 0070 Rev. 02**

This declaration relates only to the machinery as placed on the market and does not include components

added by the end user or carried out by him/her subsequently.

Name and address of the EU resident person authorised to prepare the technical dossier:

Signed on behalf of:

Grupa Topex Sp. z o.o. Sp.k.

2/4 Pograniczna Street

02-285 Warsaw

Paweł Kowalski

TOPEX GROUP Quality Officer

Warsaw, 2023-07-31

DE

### EG-Konformitätserklärung

**Hersteller:** Grupa Topex Sp. z o.o. Sp.k., Pograniczna 2/4 02-285 Warszawa

**Produkt:** Kreissäge

**Modell:** 58G488

**Handelsname:** GRAPHITE

**Seriennummer:** 00001 ÷ 99999

Diese Konformitätserklärung wird unter der alleinigen Verantwortung des Herstellers ausgestellt.

Das oben beschriebene Produkt entspricht den folgenden Dokumenten:

**Maschinenrichtlinie 2006/42/EG**

**Richtlinie 2014/30/EU über die elektromagnetische Verträglichkeit**

**RoHS-Richtlinie 2011/65/UE, geändert durch Richtlinie 2015/863/EU**

Und erfüllt die Anforderungen der Normen:

**EN 62841-1:2015/A11:2022; EN 62841-2-5:2014;**

**EN IEC 55014-1:2021; EN IEC 55014-2:2021; EN IEC 61000-3-**

**2:2019/A1:2021; EN 61000-3-3:2013/A2:2021;**

**EN IEC 63000:2018**

Benannte Stelle:

**Nr. 0123; TÜV SÜD Product Service GmbH, Ridlerstraße 65, 80339 München, Deutschland**

EG-Baumusterprüfbescheinigung Nr:

**M8A 097526 0070 Rev. 02**

Diese Erklärung bezieht sich nur auf die Maschine in der Form, in der sie in Verkehr gebracht wird, und umfasst nicht die Bauteile vom Endnutzer hinzugefügt oder von ihm nachträglich durchgeführt werden.

Name und Anschrift der in der EU ansässigen Person, die zur Erstellung des technischen Dossiers befugt ist:

Unterzeichnet im Namen von:

Grupa Topex Sp. z o.o. Sp.k.

2/4 Pograniczna Straße

02-285 Warschau

Paweł Kowalski

TOPEX GROUP Qualitätsbeauftragter

Warschau, 2023-07-31

HU

### EK-megfelelőségi nyilatkozat

**Gyártó:** Sp. z o.o. Sp.k., Pograniczna 2/4 02-285 Warszawa

**Termék:** körfűrész

**Modell:** 58G488

**Kereskedelmi név:** GRAPHITE

**Sorozatszám:** 00001 ÷ 99999

Ezt a megfelelőségi nyilatkozatot a gyártó kizárólagos felelőssége mellett adjuk ki.

A fent leírt termék megfelel a következő dokumentumoknak:

**Gépekről szóló 2006/42/EK irányelv**

**Elektromágneses összeférhetőségi irányelv 2014/30/EU**

**A 2015/863/EU irányelv módosított 2011/65/UE RoHS irányelv**

És megfelel a szabványok követelményeinek:

**EN 62841-1:2015/A11:2022; EN 62841-2-5:2014;**

**EN IEC 55014-1:2021; EN IEC 55014-2:2021; EN IEC 61000-3-**

**2:2019/A1:2021; EN 61000-3-3:2013/A2:2021;**

**EN IEC 63000:2018**

Bejelentett szervezet:

**No. 0123; TÜV SÜD Product Service GmbH, Ridlerstraße 65, 80339 München, Németország**

EK-típusvizsgálati tanúsítvány száma:



**M8A 097526 0070 Rev. 02**

Ez a nyilatkozat csak a forgalomba hozott gépre vonatkozik, és nem terjed ki az alkatrészekre.

a végfelhasználó által hozzáadott vagy általa utólagosan elvégzett.

A műszaki dokumentáció elkészítésére jogosult, az EU-ban illetőséggel rendelkező személy neve és címe:

Aláírva a következők nevében:

Grupa TopeX Sp. z o.o. Sp.k.

2/4 Pograniczna ulca

02-285 Varsó

Paweł Kowalski

TOPEX GROUP minőségügyi tisztviselő

Varsó, 2023-07-31

**RO****Declarația de conformitate CE**

**Producător:** Grupa TopeX Sp. z o.o. Sp.k., Pograniczna 2/4 02-285 Warszawa

**Produs:** Ferăstrău circular

**Model:** 58G488

**Denumire comercială:** GRAPHITE

**Număr de serie:** 00001 + 99999

Prezenta declarație de conformitate este emisă pe răspunderea exclusivă a producătorului.

Produsul descris mai sus este în conformitate cu următoarele documente:

**Directiva Mașini 2006/42/CE**

**Directiva 2014/30/UE privind compatibilitatea electromagnetică**

**Directiva RoHS 2011/65/UE, astfel cum a fost modificată prin**

**Directiva 2015/863/UE.**

Și îndeplinește cerințele standardelor:

**EN 62841-1:2015/A11:2022; EN 62841-2-5:2014;**

**EN IEC 55014-1:2021; EN IEC 55014-2:2021; EN IEC 61000-3-**

**2:2019/A1:2021; EN 61000-3-3-3:2013/A2:2021;**

**EN IEC 63000:2018**

Organismul notificat:

**Nr. 0123; TÜV SÜD Product Service GmbH, Ridlerstraße 65, 80339 München, Germania.**

Certificat de examinare CE de tip nr:

**M8A 097526 0070 Rev. 02**

Prezenta declarație se referă numai la mașinile introduse pe piață și nu include componentele adăugate de către utilizatorul final sau efectuate ulterior de către acesta.

Numele și adresa persoanei rezidente în UE autorizate să întocmească dosarul tehnic:

Semnat în numele:

Grupa TopeX Sp. z o.o. Sp.k.

Strada Pograniczna nr. 2/4

02-285 Varșovia

Paweł Kowalski

TOPEX GROUP Responsabil cu calitatea

Varșovia, 2023-07-31

**CZ****ES prohlášení o shodě**

**Výrobce:** Sp.k., Pograniczna 2/4 02-285 Warszawa

**Výrobek:** Kotoučová pila

**Model:** 58G488

**Obchodní název:** GRAPHITE

**Sériové číslo:** 00001 + 99999

Toto prohlášení o shodě je vydáno na výhradní odpovědnost výrobce.

Výše popsaný výrobek je v souladu s následujícími dokumenty:

**Směrnice o strojních zařízeních 2006/42/ES**

**Směrnice o elektromagnetické kompatibilitě 2014/30/EU**

**Směrnice RoHS 2011/65/EU ve znění směrnice 2015/863/EU**

A splňuje požadavky norem:

**EN 62841-1:2015/A11:2022; EN 62841-2-5:2014;**

**EN IEC 55014-1:2021; EN IEC 55014-2:2021; EN IEC 61000-3-**

**2:2019/A1:2021; EN 61000-3-3:2013/A2:2021;**

**EN IEC 63000:2018**

Oznámený subjekt:

**č. 0123; TÜV SÜD Product Service GmbH, Ridlerstraße 65, 80339 München, Německo.**

Certifikát ES přezkoušený typu č:

**M8A 097526 0070 Rev. 02**

Toto prohlášení se vztahuje pouze na strojní zařízení ve stavu, v jakém bylo uvedeno na trh, a nezahrnuje součásti.

Přidal koncový uživatel nebo je provedl dodatečně.

Jméno a adresa osoby s bydlíštěm v EU, která je oprávněna vypracovat technickou dokumentaci:

Podepsáno jménem:

Grupa TopeX Sp. z o.o. Sp.k.

Ulice Pograniczna 2/4

02-285 Varšava

Paweł Kowalski

Referent kvality společnosti TOPEX GROUP

Varšava, 2023-07-31

**SK****ES vyhlášení o zhode**

**Výrobca:** Sp.k., Pograniczna 2/4 02-285 Warszawa

**Výrobok:** Kotúčová píla

**Model:** 58G488

**Obchodný názov:** GRAPHITE

**Sériové číslo:** 00001 + 99999

Toto vyhlášení o zhode sa vydáva na výhradnú zodpovednosť výrobcu.

Opísaný výrobok je v súlade s týmito dokumentmi:

**Smernica o strojových zariadeniach 2006/42/ES**

**Smernica 2014/30/EÚ o elektromagnetickej kompatibilitě**

**Smernica RoHS 2011/65/EÚ v znení smernice 2015/863/EÚ**

A splňa požiadavky noriem:

**EN 62841-1:2015/A11:2022; EN 62841-2-5:2014;**

**EN IEC 55014-1:2021; EN IEC 55014-2:2021; EN IEC 61000-3-**

**2:2019/A1:2021; EN 61000-3-3:2013/A2:2021;**

**EN IEC 63000:2018**

Oznámený orgán:

**č. 0123; TÜV SÜD Product Service GmbH, Ridlerstraße 65, 80339 München, Německo**

Certifikát ES o typovej skúške č:

**M8A 097526 0070 Rev. 02**

Toto vyhlášení sa vztahuje len na strojové zariadenie v podobe, v akej bolo uvedené na trh, a nezahŕňa komponenty

prídá koncový používateľ alebo ho vykoná dodatočne.

Meno a adresa osoby so sídlom v EU, ktorá je oprávnená vypracovať technickú dokumentáciu:

Podpísané v mene:

Grupa TopeX Sp. z o.o. Sp.k.

Ulica Pograniczna 2/4

02-285 Varšava

Paweł Kowalski

Pracovník pre kvalitu spoločnosti TOPEX GROUP

Varšava, 2023-07-31

**SL****Izjava ES o skladnosti**

**Proizvajalec:** Sp.k., Pograniczna 2/4 02-285 Warszawa

**Izdelek:** Krožna žaga

**Model:** 58G488

**Trgovsko ime:** GRAPHITE

**Serijska številka:** 00001 + 99999

Za to izjavo o skladnosti je odgovoren izključno proizvajalec.

Opisani izdelek je skladen z naslednjimi dokumenti:

**Direktiva o strojih 2006/42/ES**

**Direktiva 2014/30/EU o elektromagnetni združljivosti**

**Direktiva RoHS 2011/65/EU, kakor je bila spremenjena z Direktivo 2015/863/EU**

In izpolnjuje zahteve standardov:

**EN 62841-1:2015/A11:2022; EN 62841-2-5:2014;**  
**EN IEC 55014-1:2021; EN IEC 55014-2:2021; EN IEC 61000-3-2:2019/A1:2021; EN 61000-3-3:2013/A2:2021;**  
**EN IEC 63000:2018**

Priglašeni organ:

**št. 0123; TÜV SÜD Product Service GmbH, Ridlerstraße 65, 80339 München, Nemčija**

Certifikat o ES-pregledu tipa št:

**M8A 097526 0070 Rev. 02**

Ta izjava se nanaša samo na stroj, kot je bil dan na trg, in ne vključuje sestavnih delov.

Ki jih doda končni uporabnik ali jih izvede naknadno.

Ime in naslov osebe s sedežem v EU, ki je pooblaščenca za pripravo tehnične dokumentacije:

Podpisano v imenu:

Grupa Topex Sp. z o.o. Sp.k.

Ulica Pograniczna 2/4

02-285 Varšava

Paweł Kowalski

TOPEX GROUP pooblaščenec za kakovost

Varšava, 2023-07-31

LT

**EB atitikties deklaracija**

**Gamintojas:** Sp.k., Pograniczna 2/4 02-285 Warszawa

**Produktas:** Diskinis pjūklas

**Modelis:** 58G488

**Prekybos pavadinimas:** GRAPHITE

**Serijos numeris:** 00001 ÷ 99999

Už šią atitikties deklaraciją atsako tik gamintojas.

Pirmiau aprašytas gaminytis atitinka šiuos dokumentus:

**Mašinų direktyva 2006/42/EB**

**Elektromagnetinio suderinamumo direktyva 2014/30/ES**

**RoHS direktyva 2011/65/ES su pakeitimais, padarytais Direktyva 2015/863/ES**

Ir atitinka standartų reikalavimus:

**EN 62841-1:2015/A11:2022; EN 62841-2-5:2014;**  
**EN IEC 55014-1:2021; EN IEC 55014-2:2021; EN IEC 61000-3-2:2019/A1:2021; EN 61000-3-3:2013/A2:2021;**  
**EN IEC 63000:2018**

Notifikuoti įstaiga:

**Nr. 0123; TÜV SÜD Product Service GmbH, Ridlerstraße 65, 80339 München, Vokietija**

EB tipo tyrimo sertifikatas Nr:

**M8A 097526 0070 02 red.**

Ši deklaracija taikoma tik rinkai pateiktoms mašinoms ir neapima sudedamųjų dalių.

prideda galutinis naudotojas arba atlieka vėliau.

ES reziduojančio asmens, įgalioto rengti techninę dokumentaciją, vardas, pavardė ir adresas:

Pasirašyta:

Grupa Topex Sp. z o.o. Sp.k.

Pograniczna gatvė 2/4

02-285 Varšava

Paweł Kowalski

TOPEX GROUP kokybės pareigūnas

Varšava, 2023-07-31

LV

**EK atbilstības deklarācija**

**Ražotājs:** Sp.k., Pograniczna 2/4 02-285 Warszawa

**Izstrādājums:** Cirkulārais zāģis

**Modelis:** 58G488

**Tirdzniecības nosaukums:** GRAPHITE

**Sērijas numurs:** 00001 ÷ 99999

Šī atbilstības deklarācija ir izdota uz ražotāja atbildību.

Iepriekš aprakstītais izstrādājums atbilst šādiem dokumentiem:

**Mašīnu direktyva 2006/42/EK**

**Elektromagnētiskās saderības direktyva 2014/30/ES**

**RoHS Direktyva 2011/65/ES, kurā grozījumi izdarīti ar Direktīvu 2015/863/ES**

Un atbilst standartu prasībām:

**EN 62841-1:2015/A11:2022; EN 62841-2-5:2014;**  
**EN IEC 55014-1:2021; EN IEC 55014-2:2021; EN IEC 61000-3-2:2019/A1:2021; EN 61000-3-3:2013/A2:2021;**  
**EN IEC 63000:2018**

Paziņotā iestāde:

**Nr. 0123; TÜV SÜD Product Service GmbH, Ridlerstraße 65, 80339 München, Vācija.**

EK tipa pārbaudes sertifikāts Nr:

**M8A 097526 0070 Rev. 02**

Šī deklarācija attiecas tikai uz tirgū laistajām mašīnām, un tā neattiecas uz sastāvdaļām.

pievieno galalietotājs vai veic vēlāk.

Tās ES rezidējošās personas vārds, uzvārds un adrese, kura ir pilnvarota sagatavot tehnisko dokumentāciju:

Parakstīts uzņēmuma vārdā:

Grupa Topex Sp. z o.o. Sp.k.

Pograniczna iela 2/4

02-285 Varšava

Paweł Kowalski

TOPEX GROUP kvalitātes speciālists

Varšava, 2023-07-31

EE

**EŪ vastavusedeclaratsioo**

**Tootja:** Grupa Topex Sp. z o.o. Sp.k., Pograniczna 2/4 02-285

Warszawa: Grupa Topex Sp. z o.o. Sp.k., Pograniczna 2/4 02-285 Warszawa

**Toode:** toode: Ketassaag

**Mudel:** 58G488

**Kaubanimi:** GRAPHITE

**Seerianumber:** 00001 ÷ 99999

Kāesolev vastavusedeclaratsioo on vālja antud tootja ainuvastutusel.

Eespool kirjeldatud toode vastab jārgmistele dokumentidele:

**Masinadirektiiv 2006/42/EŪ**

**Elektromagnētillise ūhilduvumu direktiiv 2014/30/EL**

**RoHS direktiiv 2011/65/EL, muudetud direktiiviga 2015/863/EL**

Ja vastab standartite nõuetele:

**EN 62841-1:2015/A11:2022; EN 62841-2-5:2014;**  
**EN IEC 55014-1:2021; EN IEC 55014-2:2021; EN IEC 61000-3-2:2019/A1:2021; EN 61000-3-3:2013/A2:2021;**  
**EN IEC 63000:2018**

Teavitatud asutus:

**Nr. 0123; TÜV SÜD Product Service GmbH, Ridlerstraße 65, 80339 München, Saksamaa.**

EŪ tūbühindamistõend nr:

**M8A 097526 0070 Rev. 02**

Kāesolev deklaratsioo kāsitleb ainult masinat sellisena, nagu see on turule viidud, ja ei hõlma komponente mida lõppkasutaja lisab või mida ta teeb hiljem.

Tehnilise toimiku koostamiseks volitatud ELi residentist isiku nimi ja aadress:

Allkirjastatud jārgmiste isikute nimel:

Grupa Topex Sp. z o.o. Sp.k.

2/4 Pograniczna tānav

02-285 Varssavi

Paweł Kowalski

TOPEX GROUP Kvaliteediametrik

Varssavi, 2023-07-31

BG

**ЕО декларация за съответствие**

**Производител:** Sp.k., Pograniczna 2/4 02-285 Warszawa

**Продукт:** Циркулярен трион

**Модел:** 58G488

**Търговско наименование:** GRAPHITE

**Сериен номер:** 00001 ÷ 99999

Настоящата декларация за съответствие се издава на пълната отговорност на производителя.

Продуктът, описан по-горе, съответства на следните документи:

**Директива за машините 2006/42/ЕО**

**Директива 2014/30/ЕС за електромагнитна съвместимост**

**Директива 2011/65/ЕС, изменена с Директива 2015/863/ЕС**

И отговаря на изискванията на стандартите:

**EN 62841-1:2015/A11:2022; EN 62841-2-5:2014;**

**EN IEC 55014-1:2021; EN IEC 55014-2:2021; EN IEC 61000-3-**

**2:2019/A1:2021; EN 61000-3-3:2013/A2:2021;**

**EN IEC 63000:2018**

Нотифициран орган:

**No. 0123; TÜV SÜD Product Service GmbH, Ridlerstraße 65, 80339 München, Germany**

Сертификат за ЕО изследване на типа №:

**M8A 097526 0070 Rev. 02**

Настоящата декларация се отнася само за машината, както е пусната на пазара, и не включва компоненти, добавени от крайния потребител или извършени от него впоследствие.

Име и адрес на лицето, пребиваващо в ЕС, упълномощено да изготви техническото досие:

Подписано от името на:

Grupa Topek Sp. z o.o. Sp.k.

Улица Pograniczna 2/4

02-285 Варшава



Павел Ковалски

Отговорник по качеството на TOPEX GROUP

Варшава, 2023-07-31

HR

**Izjava EZ-a o sukladnosti**

**Proizvođač:** Grupa Topek Sp. z o.o. Sp.k., Pograniczna 2/4 02-285 Warszawa

**Proizvod:** Kružna pila

**Model:** 58G488

**Trgovački naziv:** GRAFIT

**Serijski broj:** 00001 ÷ 99999

Ova izjava o sukladnosti izdaje se pod isključivom odgovornošću proizvođača.

Gore opisani proizvod u skladu je sa sljedećim dokumentima:

**Direktiva o strojevima 2006/42/EZ**

**Direktiva o elektromagnetskoj kompatibilnosti 2014/30/EU**

**Direktiva RoHS 2011/65/EU kako je izmijenjena Direktivom 2015/863/EU**

I zadovoljava zahtjeve standarda:

**EN 62841-1:2015/A11:2022; EN 62841-2-5:2014;**

**EN IEC 55014-1:2021; EN IEC 55014-2:2021; EN IEC 61000-3-**

**2:2019/A1:2021; EN 61000-3-3:2013/A2:2021;**

**EN IEC 63000:2018**

Prijavljeno tijelo:

**Broj 0123; TÜV SÜD Product Service GmbH, Ridlerstraße 65, 80339 München, Njemačka**

EZ certifikat za ispitivanje tipa br.:

**M8A 097526 0070 okretaja 02**

Ova izjava odnosi se samo na strojeve koji su stavljeni na tržište i ne uključuje komponente

od sadašnjih korisnika ili ga je naknadno izvršio.

Име и адреса особе с боравиштем у ЕУ-у овлаштене за припрему техничког досјеа:

Потписано у име:

Grupa Topek Sp. z o.o. Sp.k.

2/4 Pograniczna ulica

02-285 Варшава



Paweł Kowalski

Službenik za kvalitetu TOPEX GRUPE

Varšava, 2023-07-31

GR

**Δήλωση συμμόρφωσης ΕΚ**

**Κατασκευαστής:** Sp.k., Pograniczna 2/4 02-285 Warszawa

**Προϊόν:** Κυκλικό πριόνι

**Μοντέλο:** 58G488

**Εμπορική ονομασία:** GRAPHITE

**Σειριακός αριθμός:** 00001 ÷ 99999

Η παρούσα δήλωση συμμόρφωσης εκδίδεται με αποκλειστική ευθύνη του κατασκευαστή.

Το προϊόν που περιγράφεται ανωτέρω συμμορφώνεται με τα ακόλουθα έγγραφα:

**Οδηγία 2006/42/ΕΚ για τα μηχανήματα**

**Οδηγία ηλεκτρομαγνητικής συμβατότητας 2014/30/ΕΕ**

**Οδηγία RoHS 2011/65/ΕΕ όπως τροποποιήθηκε από την οδηγία 2015/863/ΕΕ**

Και πληροί τις απαιτήσεις των προτύπων:

**EN 62841-1:2015/A11:2022- EN 62841-2-5:2014,**

**EN IEC 55014-1:2021- EN IEC 55014-2:2021- EN IEC 61000-3-**

**2:2019/A1:2021- EN 61000-3-3:2013/A2:2021,**

**EN IEC 63000:2018**

Κονοποιημένος οργανισμός:

**Αρ. 0123- TÜV SÜD Product Service GmbH, Ridlerstraße 65, 80339 München, Γερμανία**

Πιστοποιητικό εξέτασης τύπου ΕΚ αριθ:

**M8A 097526 0070 Rev. 02**

Η παρούσα δήλωση αφορά μόνο τα μηχανήματα όπως διατίθενται στην αγορά και δεν περιλαμβάνει εξαρτήματα προστιθέμενα από τον τελικό χρήστη ή πραγματοποιούνται από αυτόν/αυτήν εκ των υστέρων.

Ονομασθέντα και διεύθυνση του κατοίκου της ΕΕ που είναι εξουσιοδοτημένος να προετοιμάσει τον τεχνικό φάκελο:

Υπογράφεται εξ ονόματος:

Grupa Topek Sp. z o.o. Sp.k.

2/4 Pograniczna Street

02-285 Βαρσοβία



Paweł Kowalski

Υπεύθυνος ποιότητας της TOPEX GROUP

Βαρσοβία, 2023-07-31

ES

**Declaración de conformidad CE**

**Fabricante:** Grupa Topek Sp. z o.o. Sp.k., Pograniczna 2/4 02-285 Warszawa

**Producto:** Sierra circular

**Modelo:** 58G488

**Nombre comercial:** GRAFITO

**Número de serie:** 00001 ÷ 99999

Esta declaración de conformidad se emite bajo la exclusiva responsabilidad del fabricante.

El producto descrito anteriormente cumple con los siguientes documentos:

**Directiva sobre máquinas 2006/42/CE**

**Directiva de compatibilidad electromagnética 2014/30/UE**

**Directiva RUSP 2011/65/UE modificada por la Directiva 2015/863/UE**

Y cumple los requisitos de las normas:

**EN 62841-1:2015/A11:2022; EN 62841-2-5:2014;**

**EN IEC 55014-1:2021; EN IEC 55014-2:2021; EN IEC 61000-3-**

**2:2019/A1:2021; EN 61000-3-3:2013/A2:2021;**

**EN IEC 63000:2018**

Organismo notificado:

**Nº 0123; TÜV SÜD Product Service GmbH, Ridlerstraße 65, 80339 München, Alemania.**

Certificado de examen CE de tipo n°:

**M8A 097526 0070 Rev. 02**

Esta declaración se refiere únicamente a la máquina tal como se comercializa y no incluye los componentes añadido por el usuario final o realizado por él posteriormente.

Nombre y dirección de la persona residente en la UE autorizada a preparar el expediente técnico:

Firmado en nombre de:

Grupa Topex Sp. z o.o. Sp.k.

Calle Pograniczna, 2/4

02-285 Varsovia

Pawel Kowalski

Responsable de Calidad del GRUPO TOPEX

Varsovia, 2023-07-31

IT

#### Dichiarazione di conformità CE

**Produttore:** Grupa Topex Sp. z o.o. Sp.k., Pograniczna 2/4 02-285

Warszawa

**Prodotto:** Sega circolare

**Modello:** 58G488

**Nome commerciale:** GRAFITE

**Numero di serie:** 00001 ÷ 99999

La presente dichiarazione di conformità è rilasciata sotto l'esclusiva responsabilità del produttore.

Il prodotto sopra descritto è conforme ai seguenti documenti:

**Direttiva macchine 2006/42/CE**

**Direttiva sulla compatibilità elettromagnetica 2014/30/UE**

**Direttiva RoHS 2011/65/UE, modificata dalla direttiva 2015/863/UE.**

E soddisfa i requisiti degli standard:

**EN 62841-1:2015/A11:2022; EN 62841-2-5:2014;**

**EN IEC 55014-1:2021; EN IEC 55014-2:2021; EN IEC 61000-3-2:2019/A1:2021; EN 61000-3-3:2013/A2:2021;**

**EN IEC 63000:2018**

Organismo notificato:

**N. 0123; TÜV SÜD Product Service GmbH, Ridlerstraße 65, 80339 München, Germania.**

Certificado di esame CE del tipo n°:

**M8A 097526 0070 Rev. 02**

La presente dichiarazione si riferisce esclusivamente alla macchina così come immessa sul mercato e non include i componenti aggiunte dall'utente finale o eseguite da lui successivamente.

Nome e indirizzo della persona residente nell'UE autorizzata a preparare il fascicolo tecnico:

Firmato a nome di:

Grupa Topex Sp. z o.o. Sp.k.

2/4 Via Pograniczna

02-285 Varsovia

Pawel Kowalski

Responsabile della qualità del gruppo TOPEX

Varsovia, 2023-07-31

NL

#### EG-verklaring van overeenstemming

**Fabrikant:** Grupa Topex Sp. z o.o. Sp.k., Pograniczna 2/4 02-285

Warszawa

**Product:** Cirkelzaag

**Model:** 58G488

**Handelsnaam:** GRAPHITE

**Serienummer:** 00001 ÷ 99999

Deze conformiteitsverklaring wordt afgegeven onder volledige verantwoordelijkheid van de fabrikant.

Het hierboven beschreven product voldoet aan de volgende documenten:

**Machinerichtlijn 2006/42/EG**

**Richtlijn elektromagnetische compatibiliteit 2014/30/UE**

**RoHS-richtlijn 2011/65/EU zoals gewijzigd door Richtlijn 2015/863/UE**

En voldoet aan de eisen van de standaarden:

**EN 62841-1:2015/A11:2022; EN 62841-2-5:2014;**

**EN IEC 55014-1:2021; EN IEC 55014-2:2021; EN IEC 61000-3-2:2019/A1:2021; EN 61000-3-3:2013/A2:2021;**

**EN IEC 63000:2018**

Aangemelde instantie:

**Nr. 0123; TÜV SÜD Product Service GmbH, Ridlerstraße 65, 80339 München, Duitsland**

EG-typeonderzoekscertificaat nr:

**M8A 097526 0070 Rev. 02**

Deze verklaring heeft alleen betrekking op de machine zoals die in de handel wordt gebracht en niet op componenten toegevoegd door de eindgebruiker of later door hem/haar uitgevoerd. Naam en adres van de in de EU woonachtige persoon die gemachtigd is om het technisch dossier voor te bereiden:

Ondertekend namens:

Grupa Topex Sp. z o.o. Sp.k.

2/4 Pograniczna-straat

02-285 Warschau

Pawel Kowalski

Kwaliteitsfunctionaris TOPEX GROEP

Warschau, 2023-07-31

FR

#### Déclaration de conformité CE

**Fabricant :** Grupa Topex Sp. z o.o. Sp.k., Pograniczna 2/4 02-285  
Warszawa

**Produit :** Scie circulaire

**Modèle :** 58G488

**Nom commercial :** GRAPHITE

**Numéro de série :** 00001 ÷ 99999

Cette déclaration de conformité est délivrée sous la seule responsabilité du fabricant.

Le produit décrit ci-dessus est conforme aux documents suivants :

**Directive Machines 2006/42/CE**

**Directive sur la compatibilité électromagnétique 2014/30/UE**

**Directive RoHS 2011/65/UE modifiée par la directive 2015/863/UE**

Et répond aux exigences des normes :

**EN 62841-1:2015/A11:2022 ; EN 62841-2-5:2014 ;**

**EN IEC 55014-1:2021 ; EN IEC 55014-2:2021 ; EN IEC 61000-3-2:2019/A1:2021 ; EN 61000-3-3:2013/A2:2021 ;**

**EN IEC 63000:2018**

Organisme notifié :

**No. 0123 ; TÜV SÜD Product Service GmbH, Ridlerstraße 65, 80339 München, Allemagne**

Attestation d'examen CE de type n° :

**M8A 097526 0070 Rév. 02**

Cette déclaration ne concerne que la machine telle qu'elle est mise sur le marché et n'inclut pas les composants ajoutés par l'utilisateur final ou effectués par lui ultérieurement.

Nom et adresse de la personne résidant dans l'UE autorisée à préparer le dossier technique :

Signé au nom de :

Grupa Topex Sp. z o.o. Sp.k.

2/4 rue Pograniczna

02-285 Varsovie

Pawel Kowalski

GRUPE TOPEX Responsable de la qualité

Varsovie, 2023-07-31