

Karta charakterystyki technicznej

Końcówka rurowa, rozdzielna, metryczna, jasnoszara



Nr kat. 2047839



Rozdzielna końcówka do metrycznych rur instalacyjnych.
Rozdzielna końcówka może być montowana na istniejącej już instalacji. Możliwy szybki montaż dzięki braku konieczności rozłączania przewodów.



PE Polietylen

Dane podstawowe

Nr kat.	2047839
Typ	129 TB M25
Wymiar	M25
Kolor	jasnoszary
Numer RAL	7035
Materiał	Polietylen
Materiał skrót	PE
Najmniejsza jednostka sprzedaży (MOQ)	50 szt.
Waga	0,50 kg/100 szt.

Dane techniczne

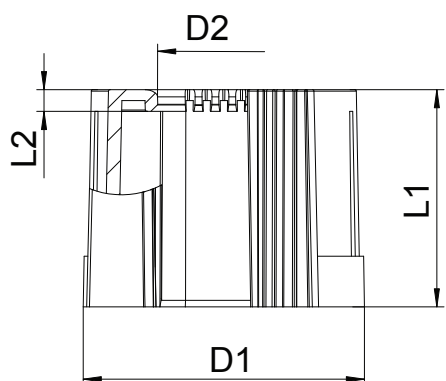

Wymiar D1	30,00 mm
Wymiar D2	18,40 mm
Wymiar L1	30,00 mm
Wymiar L2	3,00 mm
Wykonanie	Wtyk
Do średnicy rury	25,00 mm
Wielkość:	M25
Bezhalogenowy	<input checked="" type="checkbox"/>
Powierzchnia szcztokowana	<input type="checkbox"/>
Powierzchnia polerowana	<input type="checkbox"/>