

Karta charakterystyki technicznej

Korek zaślepiający, metryczny i PG

Numery katalogowe: 2029520



Korek zaślepiający jasnoszary; RAL 7035 do uszczelnienia otworu (przed montażem dławika V-TEC) przed pyłem i wodą... Dławiki kablowe.



PA Poliamid

Dane podstawow

Numery katalogowe	2029520
Typ	107VS VM 16 PA
Oznaczenie 1	Zaślepka
Wytwórca	OBO
Wymiar	16mm
Kolor	jasnoszary; RAL 7035
Materiał	Poliamid
Najmniejsza jednostka sprzedaży	50
Jednostka opakowania	Sztuk
Ciężar	0,19 kg
Jednostka wagi	kg/100 szt.

Karta charakterystyki technicznej

Korek zaślepiający, metryczny i PG



Numery katalogowe: 2029520

Wymiary

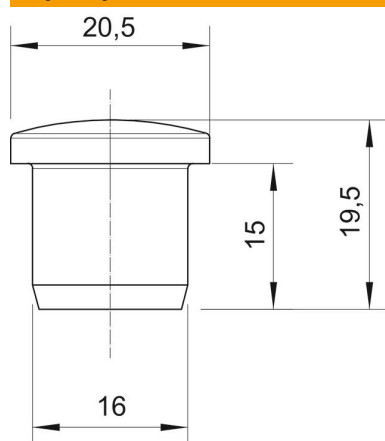

Wymiar D1	16 mm
Wymiar D2	20,5 mm
Wymiar H	19,5 mm
Wymiar L	15 mm

Dane techniczne

Wykonanie	inne
Odpowiednie do wymiaru gwintu metrycznego	25
Odpowiednie do wymiaru gwintu PG	21
Wielkość:	M25 / Pg21
Średnica wewnętrzna	16 mm