

Karta charakterystyki technicznej

Uchwyt SOM, pojedynczy

Nr kat. 2124343



Ze śrubami z tworzywa sztucznego, odporny na korozję, z otworem wzdłużnym do mocowania za pomocą śrub do drewna lub kołków wbijanych 5 mm.



PS Polistyren

Dane podstawowe

Nr kat.	2124343
Typ	3082 LGR
Oznaczenie 1	Obejma SOM
Wymiar	22-34mm
Kolor	jasnoszary
Numer RAL	7035
Materiał	Polistyren
Materiał skrót	PS
Najmniejsza jednostka sprzedaży (MOQ)	25 szt.
Waga	2,06 kg/100 szt.

Dane techniczne

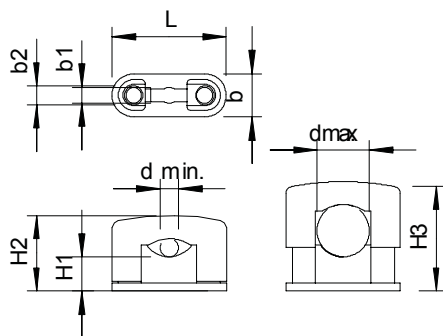

Wymiar b	18,00 mm
Wymiar b1	5,20 mm
Wymiar d min.	22,00 mm
Wymiar d maks.	34,00 mm
Wymiar H1	11,00 mm
Wymiar H2	40,00 mm
Wymiar H3	52,00 mm
Wymiar L	62,00 mm
Ilość przewodów/rur	1
Wykonanie	zamknięte
Rodzaj mocowania	Otwór wiercony
Odpowiednie w strefie ochrony przeciwpożarowej	<input type="checkbox"/>
Bezhalogenowy	<input checked="" type="checkbox"/>
Z płaszczem z tworzywa sztucznego	<input type="checkbox"/>
Śruba	M8 x 23
Zakres mocowania D	22,00 - 34,00 mm
odporny na działanie promieni UV	<input type="checkbox"/>