

# GNIAZDO ANTENOWE R-TV-SAT KOŃCOWE typ TASK../..

**KONTAKT SIMON**

43-500 Czechowice-Dziedzice  
ul. Bestwińska 21  
POLSKA  
tel. +48 32 324 63 00  
www.kontakt-simon.com.pl  
e-mail: info@kontakt-simon.com.pl



ISO 9001:2015 QMS

## Oznaczenie produktu

**TASK../..**

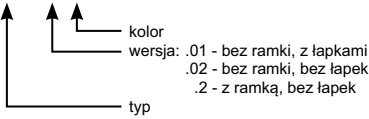

## Przeznaczenie

Gniazdo antenowe jest urządzeniem elektronicznym przeznaczonym do stosowania w antenowych instalacjach indywidualnych, zbiorczych lub systemach telewizji kablowej i służy do przyłączenia urządzeń abonentów typu: odbiornik telewizyjny lub magnetowid, odbiornik radiofoniczny, do tych sieci.

## Zastosowanie

Wejścia gniazda przystosowane są do podłączenia kabla koncentrycznego o impedancji  $75\Omega$ , doprowadzającego sygnały z anten odbiorczych. Wyjścia abonentkie wykonane zgodnie z normą IEC umożliwiają podłączenie radioodbiornika lub telewizora. Dzięki odpowiedniej konstrukcji, do wyjść gniazda przenoszone są sygnały w następujących zakresach częstotliwości:

- wyjście **TV**:  $5 + 70$  MHz i  $120 + 862$  MHz,
- wyjście **R**:  $88 + 108$  MHz,
- wyjście **SAT**:  $950 + 2400$  MHz.

Tłumienność sprzężenia dla wyjść **SAT**, **TV**, **R**: 1,0 dB.

**Gniazdo antenowe satelitarne końcowe typu TASK../..**, przeznaczone jest do instalacji zbiorczych o strukturze gwiazdziejster oraz do indywidualnych instalacji jednogniazdowych, w których sygnały telewizji satelitarnej, naziemnej oraz radiofoniczne przesyłane są do poszczególnych odbiorników jednym kablem.

Gniazdo TASK../.. rozdziela te sygnały, kierując je do odpowiednich wyjść: **SAT** - dla tunera satelitarnego, **TV** - dla odbiornika telewizyjnego, **R** - dla odbiornika radiowego. Specjalna konstrukcja gniazda umożliwiła przepływ prądu zmiennego i stałego pomiędzy wyjściem **SAT** a wejściem gniazda w celu zasilania konwertera anteny satelitarnej.

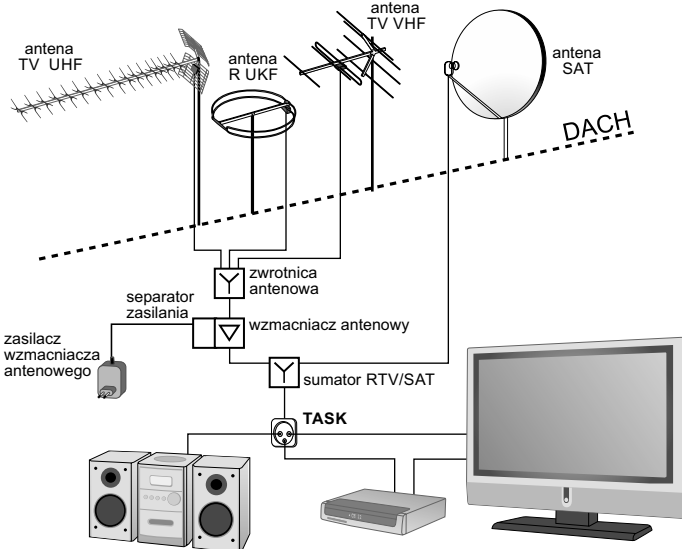
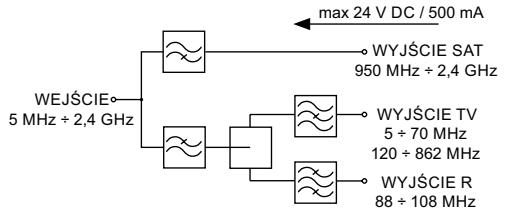
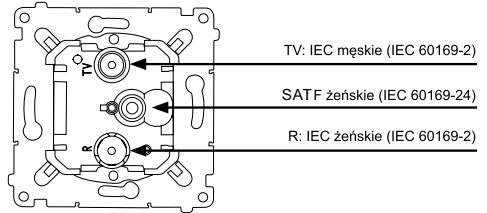

# INSTRUKCJA MONTAŻU

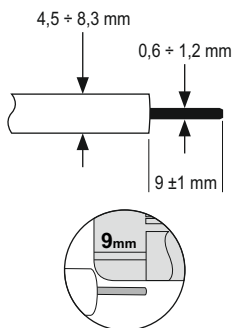

1. Przygotować końcówkę kabla koncentrycznego do podłączenia - odizolować przewód wewnętrzny odcinając na tej samej wysokości izolację zewnętrzną, ekran (opłot) oraz izolację wewnętrzną - według znacznika na korpusie.

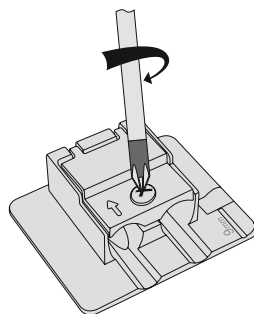

2. Odkręcić śrubę dociskową

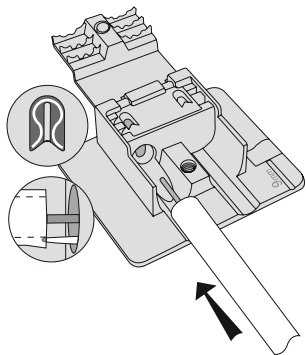

3. Wprowadzić kabel antenowy do zacisku tak, aby ostrzeżacisku weszło pomiędzy ekran a izolację zewnętrzną kabla. Należy sprawdzić poprawność wprowadzenia przewodu wewnętrznego do zacisku.

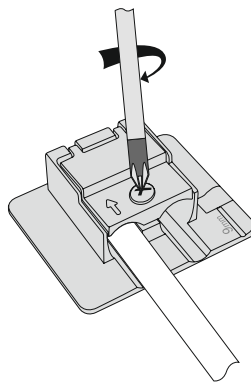

4. Dokręcić śrubę dociskową

5. Włożyć gniazdo do puszeki instalacyjnej Ø60 mm i zamocować łapkami lub wkrętami mocującymi w zależności od rodzaju puszeki.

6. Nałożyć ramkę i pokrywę na korpus gniazda.