

GNIAZDO ANTENOWE R-TV KOŃCOWE SEPAROWANE

typ DAK../..

ISO 9001:2015 QMS

KONTAKT SIMON

43-500 Czechowice-Dziedzice

ul. Bestwińska 21

POLSKA

tel. +48 32 324 63 00

fax +48 32 215 35 55

www.kontakt-simon.com.pl

e-mail: info@kontakt-simon.com.pl

Oznaczenie produktu

DAK../..

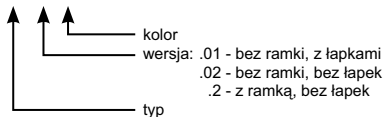

Przeznaczenie

Gniazdo antenowe jest przeznaczone do stosowania w antenowych instalacjach indywidualnych, zbiorczych lub systemach telewizji kablowej i służy do przyłączania urządzeń abonenckich typu: odbiornik telewizyjny, magnetowid, odbiornik radiofoniczny do tych sieci.

Zastosowanie

Wejścia gniazda przystosowane są do podłączenia kabla koncentrycznego o impedancji 75Ω doprowadzającego sygnały z anten odbiorczych. Wyjścia abonenckie wykonane zgodnie z normą IEC umożliwiają podłączenie radioodbiornika lub telewizora. Dzięki odpowiedniej konstrukcji do wyjść gniazda przenoszone są sygnały w następujących zakresach częstotliwości:

- wyjście TV: $5 + 70$ MHz i $120 + 862$ MHz,
- wyjście R: $88 + 108$ MHz.

Tłumienność sprzężenia dla wyjść TV, R: 1,0 - 1,5 dB

Gniazdo antenowe końcowe typu DAK../.. przeznaczone jest do instalacji zbiorczych o strukturze gwiazdowej oraz do indywidualnych instalacji jednogniazdowych gdzie wzmacniacz umieszczony jest przy antenie natomiast zasilacz do niego przy odbiorniku telewizyjnym, przed gniazdem antenowym. Specjalna konstrukcja umożliwia zasilanie wzmacniacza antenowego znajdującego się przy antenie poprzez kabel antenowy.

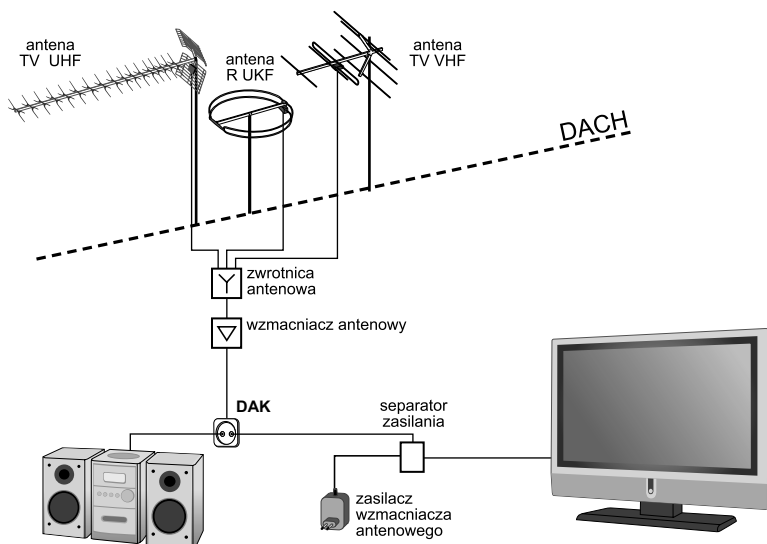
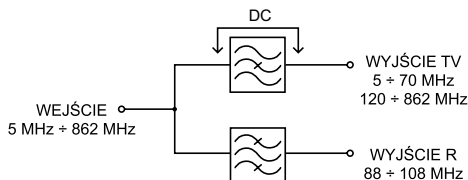
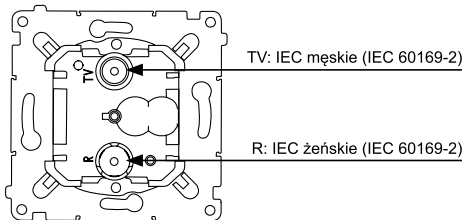

INSTRUKCJA MONTAŻU

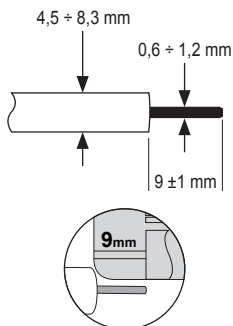

1. Przygotować końcówkę kabla koncentrycznego do podłączenia - odizolować przewód wewnętrzny odcinając na tej samej wysokości izolację zewnętrzną, ekran (opłot) oraz izolację wewnętrzną - według znacznika na korpusie.

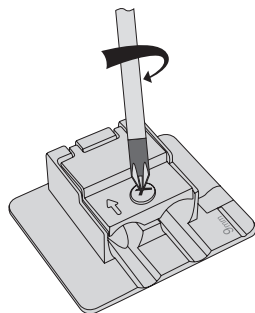

2. Odkręcić śrubę dociskową.

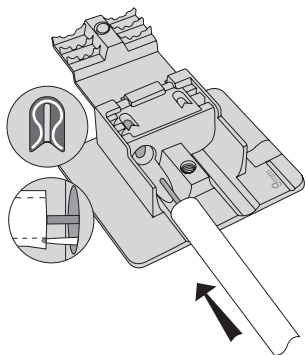

3. Wprowadzić kabel antenowy do zacisku tak, aby ostrze zacisku weszło pomiędzy ekran a izolację zewnętrzną kabla. Należy sprawdzić poprawność wprowadzenia przewodu wewnętrznego do zacisku.

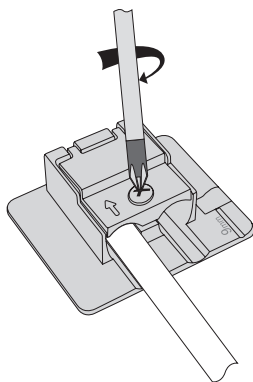

4. Dokręcić śrubę dociskową.

5. Włożyć gniazdo do puszeki instalacyjnej $\varnothing 60$ mm i zamocować łapkami lub wkrętami mocującymi w zależności od rodzaju puszeki.

6. Nałożyć ramkę i pokrywę na korpus gniazda.