

KARTA KATALOGOWA

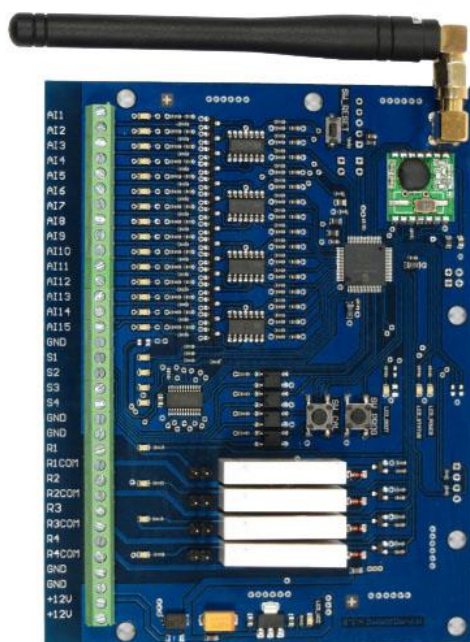

rH-AC15R4S4 LR

Moduł integracji z systemami alarmowymi
systemu F&Home RADIO.

Wersja LR – powiększony zasięg.



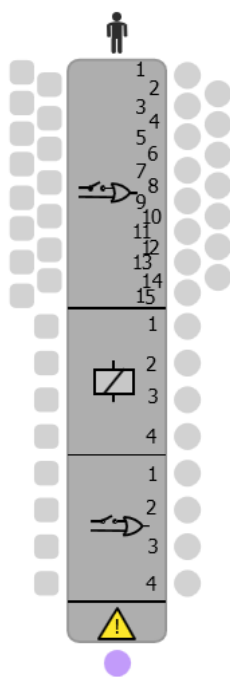

Moduł rH-AC15R4S4 LR jest dedykowany do integracji z centralkami alarmowymi dowolnych producentów. Posiada 15 wysokorezystancyjnych wejść analogowych, cztery niskonapięciowe wyjścia przekaźnikowe i cztery wejścia transoptorowe 5–10 V. Komunikacja z serwerem odbywa się drogą radiową. Moduł dokonuje pomiaru napięcia na wejściach analogowych i porównuje wartość tego napięcia z napięciem odniesienia. Każda odchyłka o więcej niż 0,6 V w górę lub dół w porównaniu z napięciem odniesienia traktowana jest jako stan wzbudzenia i na wyjściu generowany jest stan logiczny '1'. Przy odchyłce mniejszej niż 0,6 V wyjście komparatora przyjmuje stan logiczny '0'. Napięcie odniesienia przyjmowane jest za napięcie stanu nieaktywnego (na wyjściu stan logiczny '0'). Stan komparatora sygnalizuje dioda LED umieszczona przy każdym wejściu. Gdy na wyjściu komparatora jest stan logiczny '1', LED jest zapalony. Wartość napięcia odniesienia dla każdego wejścia mierzona jest indywidualnie i zapamiętywana dla wszystkich wejść równocześnie po wciśnięciu przycisku CAL. Zapamiętanie wartości napięcia odniesienia umożliwia współpracę z każdym zakresem napięć czujników ruchu. Przekazniki i wejścia stykowe pracują w sposób analogiczny jak w module rH-R3S3 (bez obsługi trybu autonomicznego).

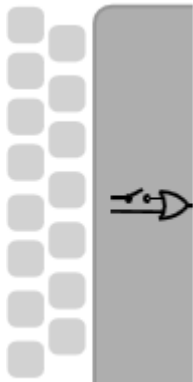
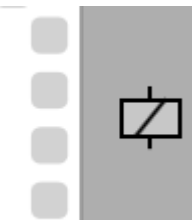
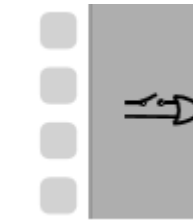

Moduł rH-AC15R4S4 LR jest reprezentowany przez obiekt, który składa się z 15 kanałów wyjściowych, na których w postaci binarnej pojawia się wynik porównania. W module dokonywane jest porównanie napięcia wejściowego z napięciem odniesienia, indywidualnie dla każdego z kanałów. Przy odchyłce od napięcia odniesienia o mniej niż +/-0,6 V na odpowiednim wyjściu generowany jest stan logiczny '0'. Odchyłka większa powoduje, że na odpowiednim wyjściu generowany jest stan logiczny '1'. Moduł posiada również cztery wejścia i cztery wyjścia binarne (dwustanowe) przekaźnika, oddzielne dla każdego fizycznego wejścia. Wejście obiektu służy do sterowania kanałami przekaźnika, a na wyjście podawana jest informacja o aktualnym stanie pracy danego kanału przekaźnika. Cztery kolejne wejścia służą do bezpośredniej zmiany stanu logicznego na odpowiednich wyjściach poprzez zwarcie lub rozwarcie styku. Dodatkowo moduł posiada wyjście bajtowe "Kod błędu", na którym zwracana jest wartość równa '1', jeżeli obiekt utraci łączność z modułem. Z chwilą odblokowania transmisji sygnał powraca na '0'.

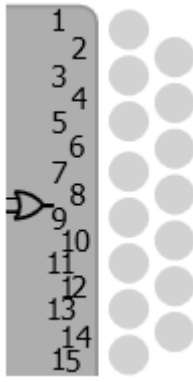
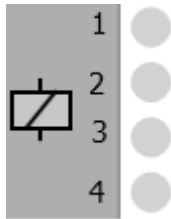
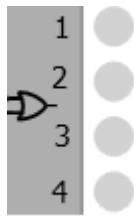
WEJŚCIA		
Rysunek	Nazwa	Typ
	detekcja obecności kanał 1-15	binarne
	sterowanie przekaźnikiem kanał 1,2,3,4	binarne
	kanał 1,2,3,4	binarne

WYJŚCIA		
Rysunek	Nazwa	Typ
	detekcja obecności kanał 1-15	binarne
	potwierdzony stan przekaźnika kanał 1,2,3,4	binarne
	stan styków 1,2,3,4	binarne
	numer błędu	bajtowe

Ustawienia instalatora w programie konfiguracyjnym			
Nazwa funkcji	Opis	Zakres	Jednostka / Opis
Monitorowanie połączenia	Ustala akcję w przypadku utraty połączenia z serwerem (informacja o modułach poza zasięgiem)	Moduł standardowy	Informacja na wyjściu standardowym SX 752
		Moduł alarmowy	Informacja na wyjściu alarmowym SX 752
		Moduł niemonitorowany	Brak kontroli poprawności połączenia
Opóźnienie w sygnalizowaniu braku zasięgu	Ustala opóźnienie, po którym moduł zostanie zgłoszony, że jest poza zasięgiem serwera	1 – 5	

Sygnalizacja pracy modułu	
Tryb	Opis
Online (zarejestrowany)	LED STSTATUS świeci, przygasa podczas transmisji radiowej
Rejestracja	LED STATUS szybko pulsuje
Offline	LED STATUS mruga co pół sekundy – moduł stracił połączenie radiowe z serwerem lub nie jest zarejestrowany.
Niezaprogramowany	LED BOOT mruga: świeci co 1 sekundę przygasa na 100 ms. LED STATUS zgaszony. Moduł należy odesłać do producenta.

Rejestracja w systemie

1. Wybrać sposób rejestracji w konfiguratorze.
2. Nacisnąć i przytrzymać przycisk PROG na płycie
3. Po 5 sekundach moduł zarejestruje się w systemie lub program zgłosi błąd w przypadku niepowodzenia.

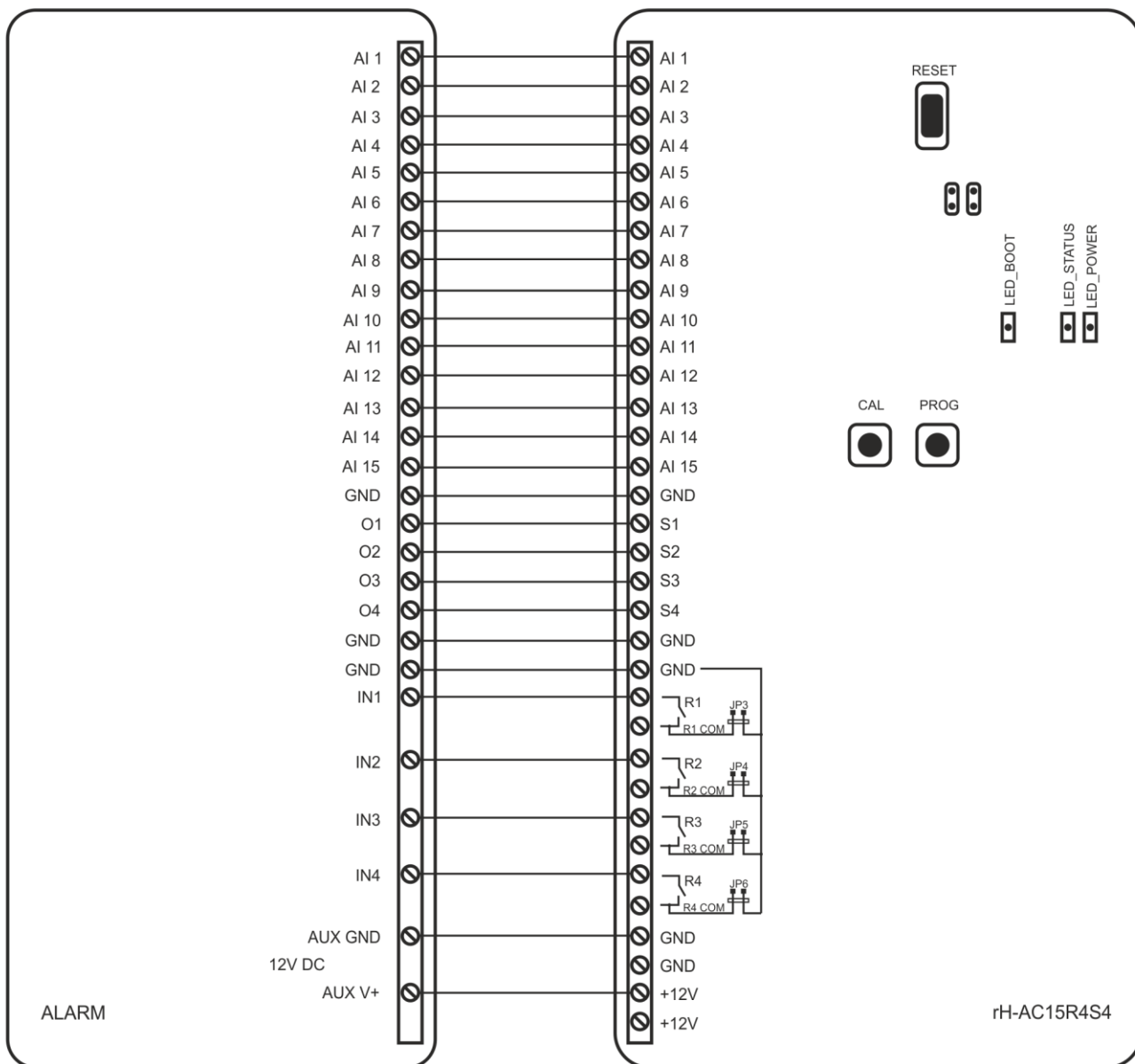

- Podłączyć do modułu przewód GND (masa)
- Podłączyć do wejść AI czujniki ruchu (równoległe z centralką alarmową)
- Załączyć obwód zasilania
- Upewnić się, czy w zasięgu czujników ruchu nie znajdują się żadne osoby (wszystkie czujniki muszą być nieaktywne)
- Wcisnąć przycisk CAL na 3 sekundy (do momentu aż LEDY AI1 — AI15 przestaną pulsować — zgasną), aby moduł zapamiętał wartości napięcia odniesienia
- Zarejestrować w systemie moduł rH-AC15R4S4 LR

1. Odczyt stanu centrali alarmowej — wejścia transoptorowe:
Centrala alarmowa udostępnia stany na uniwersalnych wyjściach OC (open collector). Typ sygnału na każdym z wyjść może być dowolnie zaprogramowany w centralce. Aby odebrać informację z centrali, należy podłączyć wyjścia centrali do wejść transoptorowych w module rH-AC15R4S4 LR.
2. Sterowanie centralką alarmową — wyjścia przekaźnikowe:
Centrala posiada analogiczne wejścia typu OC, zwarcie styku do masy powoduje, że dane wejście staje się aktywne. Typ sygnału na każdym z wejść może być dowolnie zaprogramowany w centralce. Aby zmienić stan centrali, należy podłączyć wejścia centrali do wyjść przekaźnikowych w module rHAC15R4S4 LR. Dzięki temu można szybko uzbrajać alarm bez wykorzystywania szyfratora, np. używając pojedynczego przycisku.

Zworki JP_P1 oraz JP_P2 muszą być założone, aby moduł pracował prawidłowo

Podłączenie przycisków i odbiorników do przekaźników modułu rH-AC15R4S4 LR. Moduł zachowuje się podobnie do rH-R3S3. Ponieważ przekaźniki są odseparowane od siebie i od zasilania płyty – można na nie podawać dowolne napięcia. W układzie zaprezentowanym na schemacie zworki JP3 do JP6 powinny być otwarte. Nie należy podawać napięcia na wejścia. Wejścia zwieramy do GND.

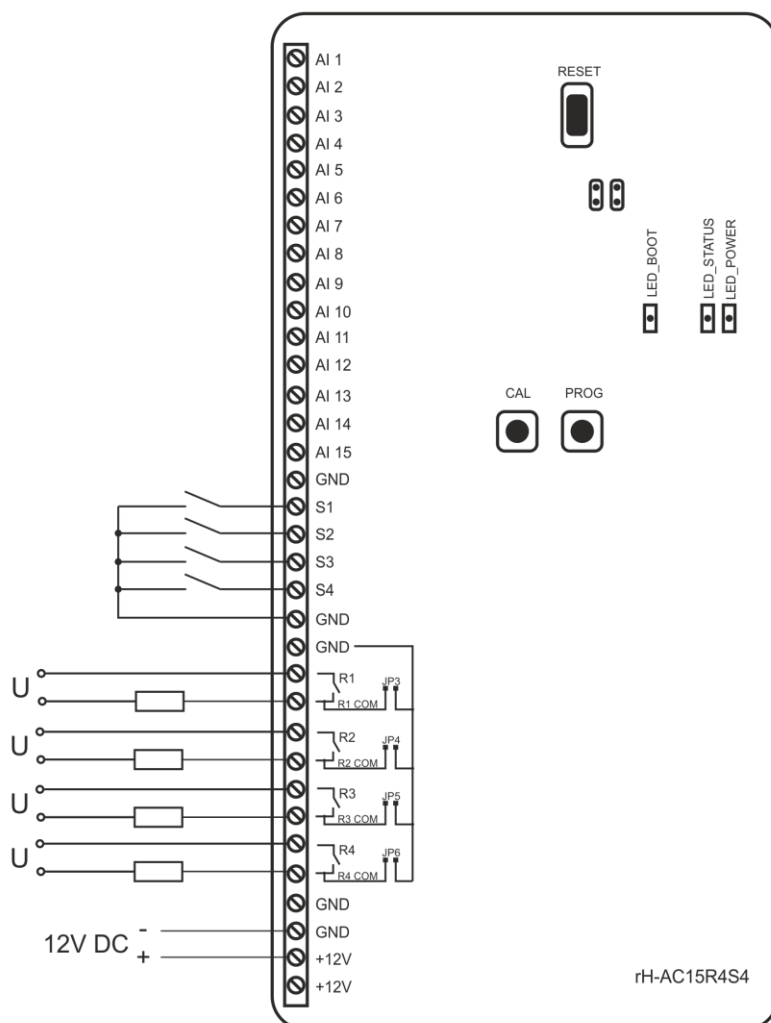

Tabela danych technicznych

Znamionowe napięcie zasilania	12 V DC
Tolerancja napięcia zasilania	-20%, +10%
Znamionowy pobór mocy	w spoczynku 30 mA z pełnym obciążeniem 130 mA
Łącze radiowe (częstotliwość pracy)	868 MHz
Moc sygnału	9 mW
Rodzaj transmisji	dwukierunkowa
Kodowanie	tak
Zasięg w otwartej przestrzeni	350 m
Okres logowania w systemie	30 sekund
Ilość przekaźników	4
Maksymalny prąd obciążenia na przekaźnik	1 A / 250 V
Wejścia	4 (z separacją galwaniczną)
Napięcie wejścia	12 V
Prąd wejścia	1 mA
Temperatura przechowywania	-20°C do +50°C
Temperatura pracy	0°C, +45°C
Wilgotność	<=85% (bez kondensacji i gazów agresywnych)
Wymiary	145 x 100 x 20 mm
Wymiary opakowania	180 x 140 x 80 mm
Waga netto	98,60 g
Waga z opakowaniem	184,60 g
Stopień ochrony	IP00
Pozycja pracy	dowolna
Typ obudowy	brak

UWAGA

Sposób podłączenia określono w niniejszej instrukcji. Czynności związane z instalacją, podłączeniem i regulacją powinny być wykonywane przez osoby posiadające uprawnienia elektryczne, które zapoznały się z instrukcją obsługi i funkcjami modułu. Na poprawne działanie ma wpływ sposób transportu, magazynowania i użytkowania modułu. Instalacja modułu jest niewskazana w następujących przypadkach: brak elementów składowych, uszkodzenie modułu lub jego deformacja. W przypadku nieprawidłowego funkcjonowania należy zwrócić się do producenta.