



Parametry podstawowe

Gama produktów	Modicon ABE7
Typ produktu lub komponentu	Podzespół elektromechanicznego przekaźnika wyjścia
Znamionowe napięcie zasilania [Us]	24 V DC dla końcówka PLC
Liczba kanałów	16
Liczba zacisków na kanał	2

Parametry uzupełniające

Rodzaj złączki	Usuwalny
Podział biegunowości	Wspólny na grupę 8 kanałów na obu biegunach
Sposób mocowania	Przez zapinki (35 mm szyna symetryczna DIN) Wkrętami (płyta pełna z zestawem mocującym)
Maximum current per output common	10 A
Prąd na kanał	5 A dla końcówka wstępnego urządzenia wykonawczego
Minimalny prąd łączeniowy	10 mA w ≥ 5 V
Napięcie odcięcia	2,4 V w 20 °C (końcówka PLC)
Częstotliwość przełączania	$\leq 0,5$ Hz ≤ 10 Hz
Próg napięcia wyzwalającego	19.7 V w 40 °C
Prąd odcięcia	1 mA w 20 °C
Strata mocy na kanał w W	0,36 W (końcówka PLC)
Typ i ułożenie styków	1 NO dla końcówka wstępnego urządzenia wykonawczego
Maksymalne napięcie łączeniowe	250 V prąd przemienny (AC) 50/60 Hz zgodnie z IEC 60947-5-1 30 V prąd stały (DC) zgodnie z IEC 60947-5-1
Trwałość elektryczna	500000 Cykl, maksymalny prąd łączeniowy: 600 mA w 24 V DC-13 10 ms (końcówka wstępnego urządzenia wykonawczego) 500000 Cykl, maksymalny prąd łączeniowy: 1500 mA w 230 V AC-12 (końcówka wstępnego urządzenia wykonawczego) 500000 Cykl, maksymalny prąd łączeniowy: 1500 mA w 24 V DC-12 (końcówka wstępnego urządzenia wykonawczego) 500000 cykl, maksymalny prąd łączeniowy: 900 mA w 230 V AC-15 (końcówka wstępnego urządzenia wykonawczego)
Niezawodność elektryczna	0,00000001
Czas pracy	≤ 10 ms ładowanie cewki i zamknięcie NO ≤ 5 ms rozładowanie cewki i otwarcie NO
Czas odbicia styku	≤ 5 ms 1 NO
Prędkość pracy w Hz	10 Hz brak obciążenia 0,5 Hz przy le
Trwałość mechaniczna	20000000 cykl
Znamionowe napięcie udarowe wytrzymywane [Uimp]	2,5 kV zgodnie z IEC 60947-1
Napięcie znamionowe izolacji [Ui]	2000 V
Kategoria instalacji	II zgodnie z IEC 60664-1
Moment dokręcania	0,6 N.m z płaska $\varnothing 3.5$ mm śrubokręt

Szerokość	206 mm
Masa produktu	0,4 kg

Środowisko pracy

Maksymalna odporność na mikroprzerwy	5 ms
Wytrzymałość dielektryczna	2000 V zgodnie z IEC 60947-1
Certyfikaty produktu	UL[RETURN]CSA[RETURN]GL[RETURN]DIN[RETURN]EAC
Stopień ochrony IP	IP2x zgodnie z IEC 60529
Pokrycie ochronne	TC
Test rozżarzonego drutu	750 °C, czas wygaśnięcia <30 s zgodnie z IEC 60695-2-11
Odporność na wstrząsy	15 gn dla 11 ms zgodnie z IEC 60068-2-27
Odporność na promieniowanie	10 V/m (26000000...1000000000 Hz) zgodnie z IEC 61000-4-3 poziom 3
Odporność na szybkozmienne stany przejściowe	2 kV poziom 3 zgodnie z IEC 61000-4-4
Temperatura otoczenia dla pracy	-5...60 °C zgodnie z IEC 61131-2
Temperatura otoczenia dla przechowywania	-40...80 °C zgodnie z IEC 61131-2
Stopień zanieczyszczenia	2 zgodnie z IEC 60664-1

Jednostka opakowania

Jednostka miary opakowania 1	PCE
Ilość jednostek w opakowaniu 1	1
Wysokość opakowania 1	7,0 cm
Szerokość opakowania 1	8,2 cm
Długość opakowania 1	21,2 cm
Waga opakowania 1	581,0 g
Jednostka miary opakowania 2	S03
Ilość jednostek w opakowaniu 2	16
Wysokość opakowania 2	30,0 cm
Szerokość opakowania 2	30,0 cm
Długość opakowania 2	40,0 cm
Waga opakowania 2	9,813 kg

Oferta zrównoważonego rozwoju

Stan trwałej oferty	Produkt Green Premium
Rozporządzenie REACH	Deklaracja REACH
Europejska dyrektywa RoHS	Zgodność z pro-active (produkt poza zakresem obowiązywania dyrektywy UE RoHS)
Bez rtęci	Tak
Norma RoHS Chiny	Dyrektywa RoHS Chiny
Informacje na temat zwolnienia z RoHS	Tak
Ujawnienie informacji o wpływie na środowisko	Środowiskowy Profil Produktu
Kulistość – profil	Informacja O Żywności
WEEE	Produkt należy zutylizować zgodnie z obowiązującymi na terenie Unii Europejskiej przepisami dotyczącymi odpadów i nie może on zostać wyrzucony wraz ze zwykłymi odpadami.

Warunki gwarancji

Gwarancja	18 miesięcy
-----------	-------------

Karta danych technicznych ABE7R16S212

produktu

Dimensions Drawings

Dimensions

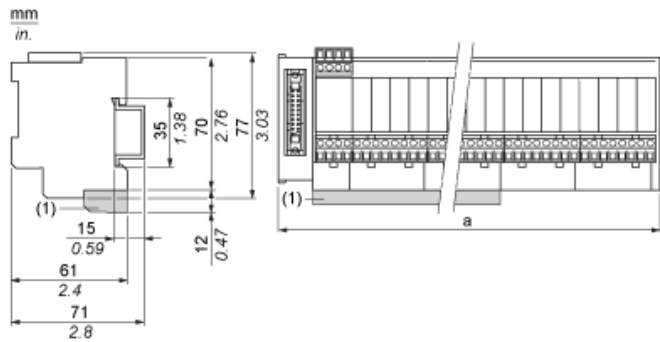

(1) ABE7BV20 / ABE7BV20E

ABE7	a in mm	a in in.
R16S111 / R16S111E	125	4.92
R16S21 / R16S21•E	206	8.11

Karta danych technicznych produktu

Mounting and Clearance

ABE7R16S212

Mounting

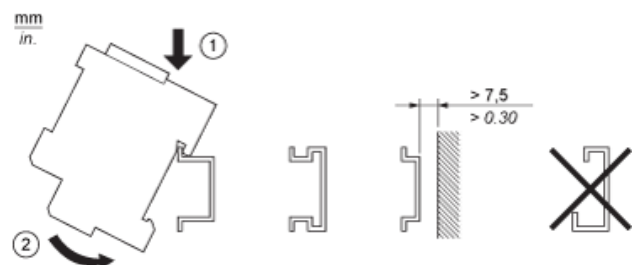

Karta danych technicznych produktu

Connections and Schema

ABE7R16S212

HE10 16 Channels

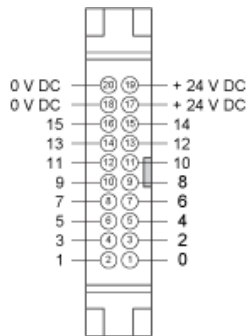

Wiring Diagram

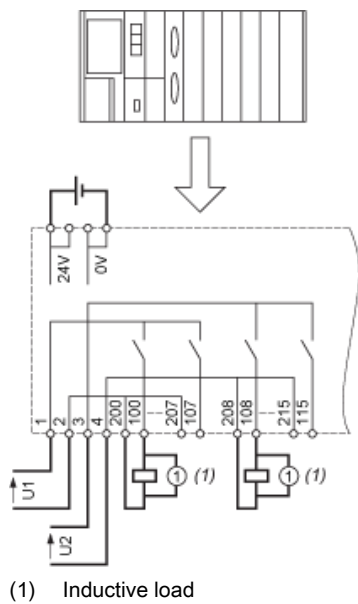

Karta danych technicznych ABE7R16S212

produktu

Performance Curves

Curves for Determining Cable Type and Length According to the Current

16-channel Sub-base

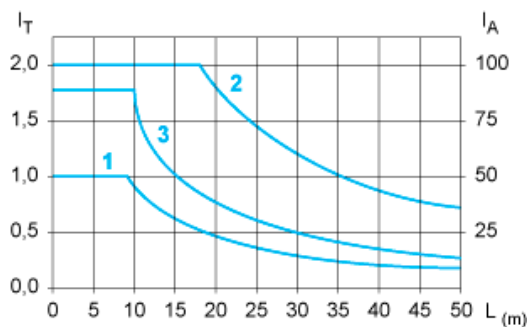

L Cable length

I_T Total current per sub base (A)

I_A Average current per channel (mA)

(1) TSXCDP••2 and ABFH20H••0 cables with c.s.a. 0.08 mm^2 (AWG 28).

(2) TSXCDP••3 cables with c.s.a. 0.34 mm^2 (AWG 22).

(3) Cables with c.s.a. 0.13 mm^2 (AWG 26).

The curves are given for a voltage drop of 1 V in the cable. For n volts tolerance, multiply the length determined from the graph by n.

Temperature Derating Curves

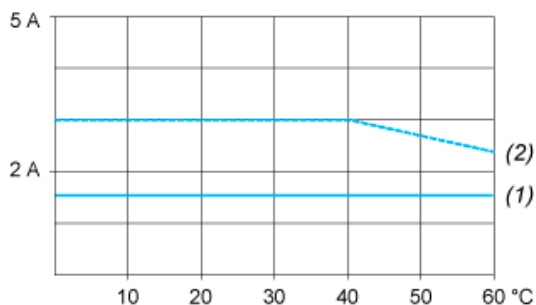

(1) 100 % of channels used

(2) 50 % of channels used

Electrical Durability (in Millions of Operating Cycles) Conforming to IEC 60947-5-1

DC Loads

DC12 curves

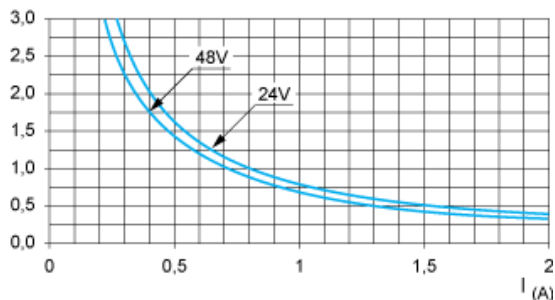

DC12control of resistive loads and of solid state loads isolated by optocoupler, $I/R \leq 1 \text{ ms}$.

DC13 curves

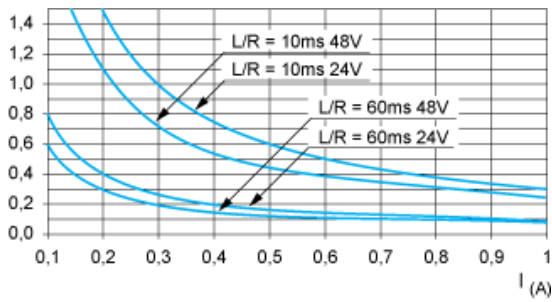

DC13switching electromagnets, $L/R \leq 2 \times (U_e \times I_e)$ in ms, U_e : rated operational voltage, I_e : rated operational current (with a protective diode on the load, DC12 curves must be used with a coefficient of 0.9 applied to the number in millions of operating cycles)

AC Loads

AC12 curves

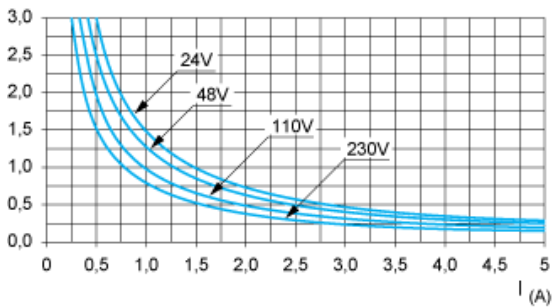

AC12control of resistive loads and of solid state loads isolated by optocoupler, $\cos \phi \geq 0.9$.

AC14 curves

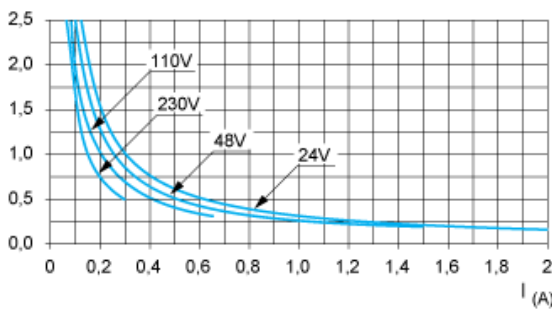

AC14control of small electromagnetic loads ≤ 72 VA, make: $\cos \phi = 0.3$, break: $\cos \phi = 0.3$.

AC15 curves

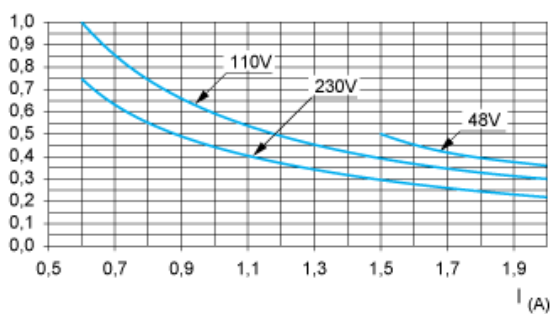

AC15control of electromagnetic loads > 72 VA, make: $\cos \phi = 0.7$, break: $\cos \phi = 0.4$.