



Parametry podstawowe

Typ produktu lub komponentu	Silnik synchroniczny
Skrócona nazwa urządzenia	BMP
Maksymalna prędkość mechaniczna	3600 obr./min
Znamionowa moc wyjściowa	1100 W z napędem ATV32 w 1,1 kW 200 V jednofazowy 1500 W z napędem ATV32 w 1,5 kW 200 V jednofazowy 1100 W z napędem ATV320 w 1,1 kW 200 V jednofazowy 1500 W z napędem ATV320 w 1,5 kW 200 V jednofazowy
Moment znamionowy	3,5 N.m z napędem ATV32 w 1,1 kW 200 V jednofazowy[RETURN]4,77 N.m z napędem ATV32 w 1,5 kW 200 V jednofazowy[RETURN]3,5 N.m z napędem ATV320 w 1,1 kW 200 V jednofazowy[RETURN]4,77 N.m z napędem ATV320 w 1,5 kW 200 V jednofazowy
Prędkość znamionowa	3000 obr./min z napędem ATV32 w 1,1 kW 200 V jednofazowy[RETURN]3000 obr./min z napędem ATV32 w 1,5 kW 200 V jednofazowy[RETURN]3000 obr./min z napędem ATV320 w 1,1 kW 200 V jednofazowy[RETURN]3000 obr./min z napędem ATV320 w 1,5 kW 200 V jednofazowy
Zgodność produktu	Przebieg częstotliwości ATV32 w 1,1 kW 200 V jednofazowy Przebieg częstotliwości ATV32 w 1,5 kW 200 V jednofazowy Przebieg częstotliwości ATV320 w 1,1 kW 200...240 V jednofazowy Przebieg częstotliwości ATV320 w 1,5 kW 200...240 V jednofazowy
Koniec wału	Z wpustem
Stopień ochrony IP	IP65 STANDARD IP67 z zestawem IP67
Hamulec trzymania	Bez
Podstawa montażowa	Kołnierz zgodny z normą międzynarodową
Połączenie elektryczne	Złącze obrotowe kątowe

Parametry uzupełniające



Zgodność gamy	Altivar 32 Altivar Machine ATV320
Znamionowe napięcie zasilania [Us]	230 V
Ilość faz w sieci	Jednofazowy
Maksymalny prąd Irms	10,4 A z napędem ATV32 w 1,1 kW 200 V jednofazowy 12 A z napędem ATV32 w 1,5 kW 200 V jednofazowy 10,4 A z napędem ATV320 w 1,1 kW 200 V jednofazowy 12 A z napędem ATV320 w 1,5 kW 200 V jednofazowy
Znamionowa częstotliwość pracy	250 Hz z napędem ATV32 w 1,1 kW 200 V jednofazowy 250 Hz z napędem ATV32 w 1,5 kW 200 V jednofazowy 250 Hz z napędem ATV320 w 1,1 kW 200 V jednofazowy 250 Hz z napędem ATV320 w 1,5 kW 200 V jednofazowy
Minimalna częstotliwość pracy	25 Hz z napędem ATV32 w 1,1 kW 200 V jednofazowy 25 Hz z napędem ATV32 w 1,5 kW 200 V jednofazowy 25 Hz z napędem ATV320 w 1,1 kW 200 V jednofazowy 25 Hz z napędem ATV320 w 1,5 kW 200 V jednofazowy

Maksymalna częstotliwość pracy	300 Hz z napędem ATV32 w 1,1 kW 200 V jednofazowy 300 Hz z napędem ATV32 w 1,5 kW 200 V jednofazowy 300 Hz z napędem ATV320 w 1,1 kW 200 V jednofazowy 300 Hz z napędem ATV320 w 1,5 kW 200 V jednofazowy
Średnica wału	19 mm
Długość wału	40 mm
Szerokość klucza	6 mm
Rozmiar kołnierza silnika	100 mm
Stała momentu	0,83 N.m/A w 40 °C
Liczba biegunów silnika	5
Liczba warstw uzwojeń silnika	2
Inercja wirnika	6,28 kg.cm ²
Rezystancja stojana	0,53 om w 40 °C
Indukcyjność stojana	2,18 MH dla uzwojenia w osi q w 40 °C 1,89 mH dla uzwojenia w osi d w 40 °C
Maksymalna siła promieniowa Fr	990 N w 1000 obr/min 790 N w 2000 obr/min 690 N w 3000 obr/min 620 N w 4000 obr/min
Maksymalna siła osiowa Fa	0,2 x Fr
Rodzaj chłodzenia	Konwekcja naturalna
Długość	160,6 mm
Średnica kołnierza centrującego	95 mm
Głębokość kołnierza centrującego	3,5 mm
Liczba otworów montażowych	4
Średnica otworów montażowych	9 mm
Średnica otworów montażowych	115 mm
Masa produktu	4,92 kg

Jednostka opakowania

Jednostka miary opakowania 1	PCE
Ilość jednostek w opakowaniu 1	1
Wysokość opakowania 1	22,0 cm
Szerokość opakowania 1	19,5 cm
Długość opakowania 1	39,5 cm
Waga opakowania 1	5,86 kg
Jednostka miary opakowania 2	P06
Ilość jednostek w opakowaniu 2	6
Wysokość opakowania 2	77,0 cm
Szerokość opakowania 2	80,0 cm
Długość opakowania 2	60,0 cm
Waga opakowania 2	43,66 kg

Oferta zrównoważonego rozwoju

Rozporządzenie REACH	 Deklaracja REACH
Europejska dyrektywa RoHS	Zgodność z pro-active (produkt poza zakresem obowiązywania dyrektywy UE RoHS)
Bez rtęci	Tak
Norma RoHS Chiny	 Dyrektywa RoHS Chiny
Informacje na temat zwolnienia z RoHS	 Tak
WEEE	Produkt należy zutylizować zgodnie z obowiązującymi na terenie Unii Europejskiej przepisami dotyczącymi odpadów i nie może on zostać wyrzucony wraz ze zwykłymi odpadami.
Bez PVC	Tak

Warunki gwarancji

Gwarancja	18 months
-----------	-----------

Karta danych technicznych produktu

Dimensions Drawings

Dimensions

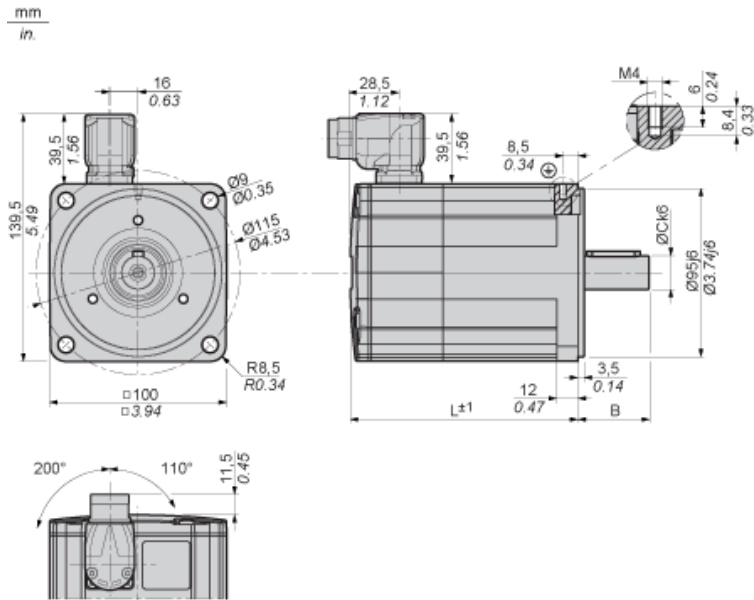

Parallel Key According to DIN 6885 A

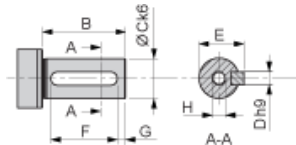

Female Thread of Shaft According to DIN 332-D

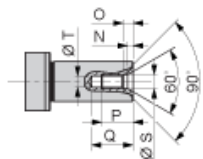

L	mm	160.6
in.	6.32	
B	mm	40
in.	1.57	
C	mm	19
in.	0.75	
D	mm	6
in.	0.24	
E	mm	21.5
in.	0.85	
F	mm	30
in.	1.18	
G	mm	5
in.	0.20	

H		M6
N	mm	2.8
in.	0.11	
O	mm	5
in.	0.20	
P	mm	16
in.	0.63	
Q	mm	21
in.	0.83	
S	mm	6.4
in.	0.25	
T	mm	5
in.	0.20	

Karta danych technicznych produktu

BMP1002R3NA2A

Performance Curves

Performance curves

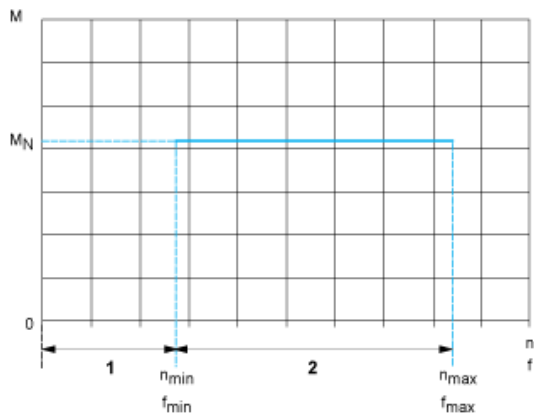

- M : Torque in Nm
- n : Speed in rpm
- f : frequency in Hz
- 1 : Only permissible during acceleration and deceleration phases.
- 2 : Continuous operation with the default values from the configuration file.