

# Karta danych technicznych TM3TI4

## produktu

## Parametry

Modicon TM3, moduł wejść analogowych, 4 wejścia prąd/napięcie/temperatura, wysoka rozdzielczość, zaciski śrubowe



### Parametry podstawowe

Gama produktów	Modicon TM3
Typ produktu lub komponentu	Moduł wejść analogowych
Zgodność gamy	Modicon M221 Modicon M241 Modicon M251 Modicon M262
Numer wejścia analogowego	4
Typ wejścia analogowego	Prąd 4...20 mA Prąd 0...20 mA Napięcie 0...10 V Napięcie - 10...10 V Termopara - 200...1000 °C z termopara J Termopara - 200...1300 °C z termopara K Termopara 0...1760 °C z termopara R Termopara 0...1760 °C z termopara S Termopara 0...1820 °C z termopara B Termopara - 200...400 °C z termopara T Termopara - 200...1300 °C z termopara N Termopara - 200...800 °C z termopara E Termopara 0...2315 °C z termopara C Ni 100/Ni 1000 czujnik temperatury - 60...180 °C Pt 100 czujnik temperatury - 200...850 °C Pt 1000 czujnik temperatury - 200...600 °C

### Parametry uzupełniające

Rozdzielczość wejścia analogowego	16 bitów 15 bitów + nak
Dopuszczalne przeciążenie ciągłe	13 V, typ wejścia analogowego: napięcie 40 mA, typ wejścia analogowego: prąd
Impedancja wejściowa	<= 50 Ω prąd >= 1 MΩ napięcie >= 1 MΩ termopara >= 1 MΩ czujnik temperatury
Wartość LSB	2.44 mV 0...10 Vnapięcie 4.88 mV - 10...10 Vnapięcie 4.88 μA 0...20 mAprąd 3.91 μA 4...20 mAprąd 0,1 °Cczujnik temperatury 0,1 °Ctermopara
Czas konwersji	100 ms + 100 ms na kanał + 1 czas cyklu sterownika dla wejścia analogowego termopara 100 ms + 100 ms na kanał + 1 czas cyklu sterownika dla wejścia analogowego czujnik temperatury 10 ms + 10 ms na kanał + 1 czas cyklu sterownika dla wejścia analogowego napięcie/prąd
Czas trwania próbkowania	10 Ms, typ wejścia analogowego: napięcie/prąd 100 Ms, typ wejścia analogowego: napięcie/prąd 100 Ms, typ wejścia analogowego: termopara 100 ms, typ wejścia analogowego: czujnik temperatury

Informacje dostarczone w niniejszej dokumentacji zawierają ogólne opisy i/lub parametrów technicznych przedstawianych produktów. Dokumentacja ta nie jest przeznaczona do spełniania roli substytucyjnej i nie może być również stosowana do określenia przydatności i niezawodności tych produktów dla konkretnych aplikacji użytkownika. Każdy użytkownik lub integrator musi wykonać odpowiednią i pełną analizę ryzyka, ocenić a także testy produktów w odniesieniu do odpowiedniego, określonego zastosowania lub użycia. Schneider Electric Industries SAS ani żadna z jego firm stowarzyszonych lub zależnych nie ponosi odpowiedzialności za niewłaściwe użycie przedstawionych tutaj informacji.

Niedokładność	+/- 0,2 % pełnego zakresu at 25 °C for analogue input napięcie/prąd +/- 0,2 % pełnego zakresu at 25 °C for Pt 100/Pt 1000, Ni 100/ Ni 1000 temperature probe +/- 0,2 % pełnego zakresu at 25 °C for termopara C 0...2315 °C +/- 6 °C at 25 °C for termopara R, S 0...200 °C +/- 0,2 % pełnego zakresu at 25 °C for termopara R, S 200...1760 °C +/- 0,2 % pełnego zakresu at 25 °C for termopara B 300...1820 °C +/- 0,4 % pełnego zakresu at 25 °C for termopara K - 200...0 °C +/- 0,2 % pełnego zakresu at 25 °C for termopara K 0...1300 °C +/- 0,4 % pełnego zakresu at 25 °C for termopara J - 200...0 °C +/- 0,2 % pełnego zakresu at 25 °C for termopara J 0...1000 °C +/- 0,4 % pełnego zakresu at 25 °C for termopara E - 200...0 °C +/- 0,2 % pełnego zakresu at 25 °C for termopara E 0...800 °C +/- 0,4 % pełnego zakresu at 25 °C for termopara T - 200...0 °C +/- 0,2 % pełnego zakresu at 25 °C for termopara T 0...400 °C +/- 0,4 % pełnego zakresu at 25 °C for termopara N - 200...0 °C +/- 0,2 % pełnego zakresu at 25 °C for termopara N 0...1300 °C
Dryf temperaturowy	+/- 0.01 %FS/°C
Powtarzalna dokładność	+/- 0,5 %FS
Nieliniowość	+/- 0.2 %FS
Przesłuch	<= 1 LSB
Znamionowe napięcie zasilania [Us]	24 V DC
Wartości graniczne napięcia wyjściowego	20,4...28,8 V
Rodzaj przewodu	Skрутka ekranowana <30 m dla wejście obwód
Obciążenie prądowe	45 mA w 5 V DC przez przyłącze szynowe 50 mA w 5 V DC przez przyłącze szynowe 35 mA w 24 V DC poprzez zasilanie zewnętrzne 40 mA w 24 V DC poprzez zasilanie zewnętrzne
Sygnalizacja lokalna	PWR: 1 LED (zielony)
Przyłącza elektryczne	10 1.5 mm <sup>2</sup> zdejmowalny blok zacisków śrubowych z z odstępem 3.81 mm dostrojenie dla wejść i zasilania 10 1.5 mm <sup>2</sup> zdejmowalny blok zacisków śrubowych z z odstępem 3.81 mm dostrojenie dla wejść
Izolacja	Pomiędzy wejściem i zasilaniem w 1500 V prąd przemienny (AC) Pomiędzy w 500 V prąd przemienny (AC)
Oznakowanie	CE
Wytrzymałość przepięciowa	1 KV zasilanie tryb wspólny zgodnie z IEC 61000-4-5 0,5 KV zasilanie tryb różnicowy zgodnie z IEC 61000-4-5 1 kV wejście tryb wspólny zgodnie z IEC 61000-4-5
Pomoc do montażu	Cylinder typu TH35-15 szyna zgodnie z IEC 60715 Cylinder typu TH35-7.5 szyna zgodnie z IEC 60715 Płyta lub panel z zestawem mocującym
Wysokość	90 mm
Głębokość	70 mm
Szerokość	23,6 mm
Masa produktu	0,11 kg

## Środowisko pracy

Normy	IEC 61131-2
Certyfikaty produktu	CE[RETURN]UKCA[RETURN]RCM[RETURN]EAC[RETURN]cULus[RETURN]cULus HazLoc
Odporność na oddziaływanie wyładowań elektrostatycznych	8 KV w powietrzu zgodnie z IEC 61000-4-2 4 kV na zestyku zgodnie z IEC 61000-4-2
Odporność na oddziaływanie pól elektromagnetycznych	10 V/M 80 MHz...1 GHz zgodnie z IEC 61000-4-3 3 V/M 1.4 GHz...2 GHz zgodnie z IEC 61000-4-3 1 V/m 2 GHz...3 GHz zgodnie z IEC 61000-4-3
Odporność na pola magnetyczne	30 A/m zgodnie z IEC 61000-4-8
Odporność na szybkozmienne stany przejściowe	1 kV zgodnie z IEC 61000-4-4 (WE/WY)
Odporność na zakłócenia przewodzone, indukowane przez pola czest. radiowej	10 V 0,15...80 MHz zgodnie z IEC 61000-4-6 3 V częstotliwość spotu (2, 3, 4, 6.2, 8.2, 12.6, 16.5, 18.8, 22, 25 MHz) zgodnie z specyfikacje dla statków morskich (LR, ABS, DNV, GL)
Emisja elektromagnetyczna	Emisje przez promieniowanie - poziom testu: 40 dBμV/m QP klasa A ( 10 m) w 30...230 MHz zgodnie z IEC 55011 Emisje przez promieniowanie - poziom testu: 47 dBμV/m QP klasa A ( 10 m) w 230...1000 MHz zgodnie z IEC 55011
Odporność na krótkie zaniki zasilania	10 ms

Temperatura otoczenia dla pracy	-10...55 °C instalacja pozioma -10...35 °C instalacja pionowa
Temperatura otoczenia dla przechowywania	-25...70 °C
Wilgotność względna	10...95 %, bez kondensacji (podczas pracy urządzenia) 10...95 %, bez kondensacji (w magazynie)
Stopień ochrony IP	IP20
Stopień zabrudzenia	2
Wysokość pracy (w metrach nad poziomem morza)	0...2000 m
Wysokość przechowywania	0...3000 m
Odporność na wibracje	3.5 mm w 5...8,4 Hz na szyna DIN 3 gn w 8,4...150 Hz na szyna DIN
Odporność na wstrząsy	15 gn dla 11 ms

### Jednostka opakowania

Jednostka miary opakowania 1	PCE
Ilość jednostek w opakowaniu 1	1
Wysokość opakowania 1	7,576 cm
Szerokość opakowania 1	10,748 cm
Długość opakowania 1	12,673 cm
Waga opakowania 1	220,0 g
Jednostka miary opakowania 2	S02
Ilość jednostek w opakowaniu 2	9
Wysokość opakowania 2	15 cm
Szerokość opakowania 2	30 cm
Długość opakowania 2	40 cm
Waga opakowania 2	2,391 kg
Jednostka miary opakowania 3	P06
Ilość jednostek w opakowaniu 3	432
Wysokość opakowania 3	105 cm
Szerokość opakowania 3	120 cm
Długość opakowania 3	80 cm
Waga opakowania 3	122 kg

### Oferta zrównoważonego rozwoju

Stan trwałej oferty	Produkt Green Premium
Rozporządzenie REACH	<a href="#">Deklaracja REACH</a>
Europejska dyrektywa RoHS	Zgodność z pro-active (produkt poza zakresem obowiązywania dyrektywy UE RoHS) <a href="#">Europejska deklaracja RoHS</a>
Bez toksycznych metali ciężkich	Tak
Bez rtęci	Tak
Norma RoHS Chiny	<a href="#">Dyrektywa RoHS Chiny</a>
Informacje na temat zwolnienia z RoHS	<a href="#">Tak</a>
Ujawnienie informacji o wpływie na środowisko	<a href="#">Środowiskowy Profil Produktu</a>
Kulistość – profil	<a href="#">Informacja O Żywotności</a>
WEEE	Produkt należy zutylizować zgodnie z obowiązującymi na terenie Unii Europejskiej przepisami dotyczącymi odpadów i nie może on zostać wyrzucony wraz ze zwykłymi odpadami.
Bez PVC	Tak

### Warunki gwarancji

Gwarancja	18 miesięcy
-----------	-------------

# Karta danych technicznych TM3TI4

## produktu

### Dimensions Drawings

#### Dimensions

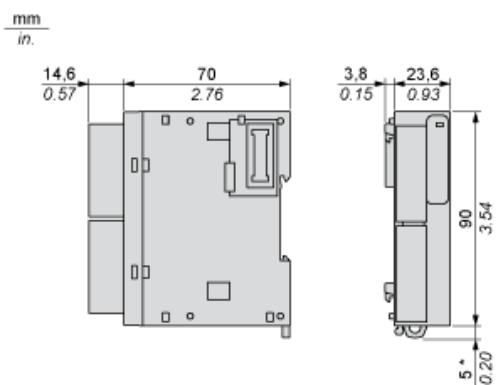

(\*) 8.5 mm/0.33 in when the clamp is pulled out.

# Karta danych technicznych TM3TI4 produktu

## Mounting and Clearance

### Spacing Requirements

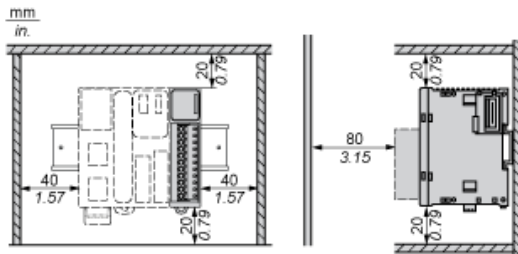

### Mounting on a Rail

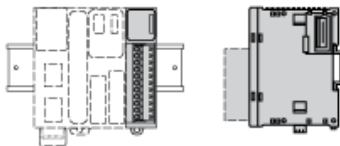

### Incorrect Mounting



### Mounting on a Panel Surface

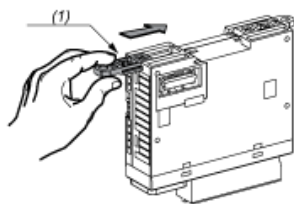

- (1) Install a mounting strip

### Mounting Hole Layout

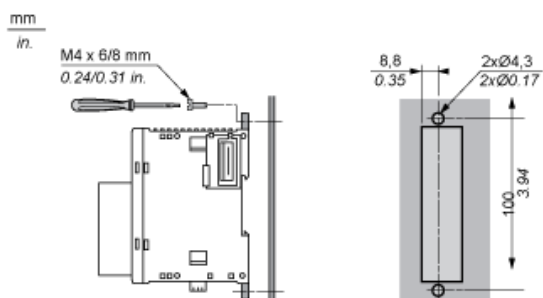

# Karta danych technicznych TM3TI4

## produktu

### Connections and Schema

#### Analogue Input Module

#### Wiring Diagram (Current/Voltage type)

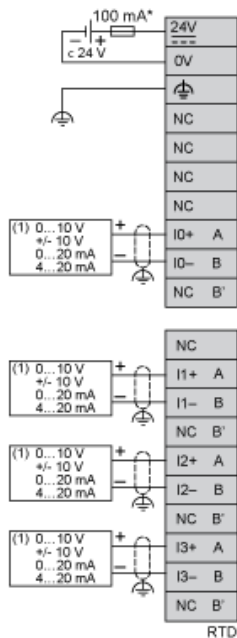

- (\*) Type T fuse
- (1) Current/Voltage analog output device

#### Wiring Diagram (Thermocouple input type)

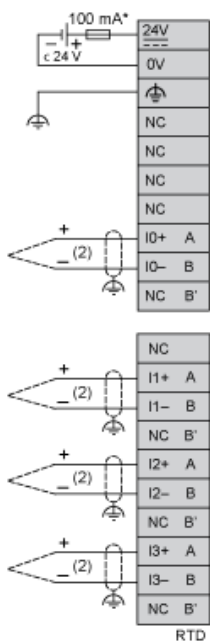

- (\*) Type T fuse
- (2) Thermocouple

## Wiring Diagram (Temperature probe input type)

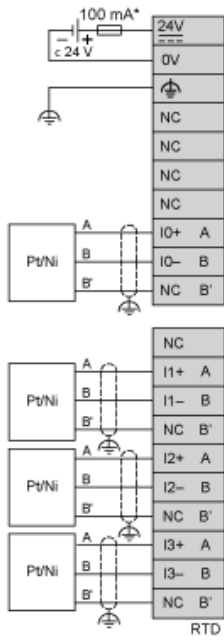

(\*) Type T fuse