



Replaces / Reemplaza / Remplace 65013-007-07L (08/2006)

Non-Illuminated Mushroom Button Operators with Screw-on Knobs CE

Botones operadores tipo hongo no iluminados con perillas atornillables

Opérateurs à BP coup de poing non lumineux avec bouton à visser

Class Clase Classe	Type Tipo Type	Application Aplicación Application	Operators / Botones operadores / Opérateurs		UL Listed for use on a flat surface of enclosure types: Registrado por UL para su uso en la superficie plana de gabinetes tipo: Inscrit UL pour utilisation sur une surface plate des armoires de type :
			Without Mushroom Button Sin perilla tipo hongo Sans bouton coup de poing	With Mushroom Button Con perilla tipo hongo Avec bouton coup de poing	
9001	KR20*	Heavy Duty Uso pesado Service intensif	X		1, 2, 3, 3R, 4, 6, 12, 13
	KR24* KR25* KR9•M			X	
	SKR20*	Corrosion Resistant Resistente a la corrosión Résistant à la corrosion	X		1, 2, 3, 3R, 4, 4X, 6, 12, 13
	SKR24* SKR25*			X	

⚠ DANGER / PELIGRO / DANGER

HAZARD OF ELECTRIC SHOCK, EXPLOSION, OR ARC FLASH

Disconnect all power before servicing.

Failure to follow these instructions will result in death or serious injury.

PELIGRO DE DESCARGA ELÉCTRICA, EXPLOSIÓN O DESTELLO POR ARQUEO

Desconecte todas las alimentaciones antes de efectuar el servicio.

El incumplimiento de estas instrucciones podrá causar la muerte o lesiones serias.

RISQUE D'ÉLECTROCUTION, D'EXPLOSION OU D'ÉCLAIR D'ARC

Coupez toutes les alimentations avant l'entretien.

Si ces directives ne sont pas respectées, cela entraînera la mort ou des blessures graves.

Full View / Vista completa / Vue complète

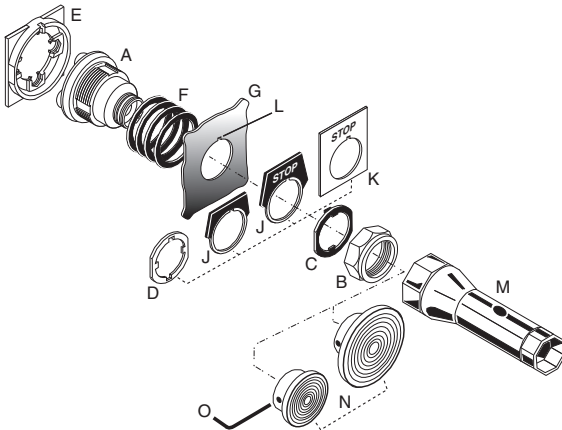

The metal locking thrust washer (C) is required to ground the 9001K operator per IEC 1131-2. Se necesita una arandela de seguridad de bloqueo (C) de metal para conectar a tierra el botón operador 9001K según la norma IEC 1131-2.

La rondelle métallique de butée de verrouillage (C) est exigée pour mettre l'opérateur 9001K à la terre selon IEC 1131-2.

Legend	Leyenda	Légende
A. operator	A. botón operador	A. opérateur
B. ring nut	B. tuerca arillo	B. écrou de blocage
C. locking thrust washer	C. arandela de seguridad de bloqueo	C. rondelle de butée de verrouillage
D. trim washer	D. arandela del marco	D. rondelle de garniture
E. liner	E. revestimiento	E. revêtement
F. compensating gaskets	F. empaques de compensación	F. joints de compensation
G. panel	G. panel	G. panneau
J. metal legend plate	J. placa leyenda de metal	J. plaque à légende en métal
K. plastic legend plate	K. placa leyenda de plástico	K. plaque à légende en plastique
L. alignment tab	L. lengüeta de alineamiento	L. languette d'alignement
M. ring nut wrench (K95)	M. llave para tuercas arillo (K95)	M. clé pour écrou de blocage (K95)
N. mushroom knob with set screw	N. perilla tipo hongo con tornillo de ajuste	N. bouton coup de poing avec vis de calage
O. set screw wrench	O. llave para tornillo de ajuste	O. clé pour vis de calage

Mounting / Montaje / Montage

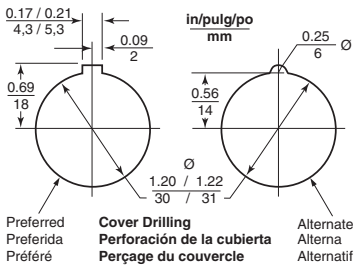

Hole & Notch Punch

Ø 31 mm: Greenlee knockout punch 60242
Push buttons also mount in 1.20 (30.5) hole.

Dim.: in. / pulg / po (mm)

Punzonado y Muesca

Ø 31 mm: Punzonado de discos desprendibles Greenlee 60242
Los botones pulsadores también se montan en un agujero de 1,20 (30.5).

Poinçon et Encoche

Ø 31 mm : Emporte-pièce Greenlee 60242
Ces opérateurs se montent aussi dans un trou de 1,20 (30.5).

Min. Centerline Spacing / Espacio min. al eje / Espacement min. à l'axe

	Vertical	Horizontal
Without legend plate Sin placa leyenda Sans plaque à légende	1.56 (40)	2.25 (57)
With legend plate Con placa leyenda Avec plaque à légende	1.56 (40)	2.25 (57)

Consult the catalog
Consulte el catálogo
Consulter le catalogue

Installation / Instalación / Installation

- ① - Install the contact blocks.
- Instale los bloques de contactos.
- Installer les blocs à contacts.

5-8 lb-in / lbs-pulg / lb-po
(0,6-0,9 N·m)

MAX.* : TANDEM : 3
TOTAL : 6

*K9 TANDEM : 2
TOTAL : 4

- Do not remove (E).
- No retire (E).
- Ne pas enlever (E).

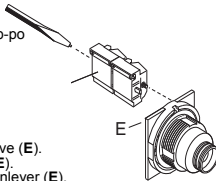

- ② - Select the number of gaskets (F).
- Seleccione la cantidad de empaques (F).
- Choisir le nombre de joints (F).

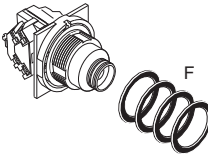

Panel thickness Espesor del panel Épaisseur du panneau	No. gaskets Cant. de empaques Nombre de joints
1/16 (1,6)	4
1/8 (3,2)	3
3/16 (4,8)	2
1/4 (6,4)	1

- ③ - Mount onto the panel (G).
- Monte en el panel (G).
- Monter sur le panneau (G).

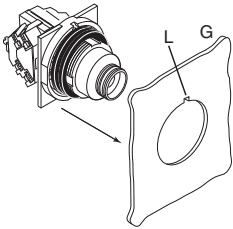

- ④ - Install the legend plate (J or K) or trim washer (D), then the locking thrust washer (C).
- Instale la placa leyenda (J o K) o la arandela del marco (D), luego la arandela de seguridad de bloqueo (C).
- Installer la plaque à légende (J ou K) ou la rondelle de garniture (D), puis la rondelle de butée de verrouillage (C).

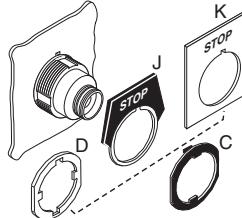

Legend Plate	Washer
Metal (J)	C only
Plastic (K)	C only
None	D and C
Placa leyenda	Arandela
Metal (J)	C solamente
Plástico (K)	C solamente
Ninguna	D y C
Plaque à légende	Rondelle
En métal (J)	C seulement
En plastique (K)	C seulement
Aucune	D et C

- ⑤ - Install the ring nut (B).
- Instale la tuerca de arillo (B).
- Installer l'écrou de blocage (B).

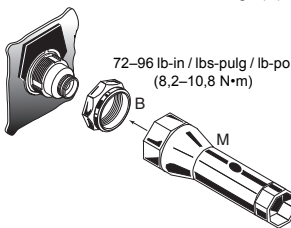

72-96 lb-in / lbs-pulg / lb-po
(8,2-10,8 N·m)

- ⑥ - Install the mushroom knob (N).
- Instale la perilla tipo hongo (N).
- Installer le bouton coup de poing (N).

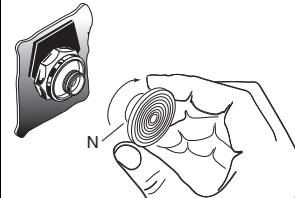

- ⑦ - Use the wrench (O) to tighten the set screw on the mushroom knob (N).
- Utilice la llave (O) para apretar el tornillo de ajuste en la perilla tipo hongo (N).
- Utiliser la clé (O) pour serrer la vis de calage sur le bouton coup de poing (N).

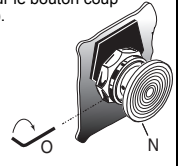

Electrical equipment should be installed, operated, serviced, and maintained only by qualified personnel. No responsibility is assumed by Schneider Electric for any consequences arising out of the use of this material.

Schneider Electric USA
8001 Knightdale Blvd.
Knightdale, NC 27545 USA
1-888-778-2733
www.schneider-electric.us

Solamente el personal de mantenimiento eléctrico especializado deberá prestar servicios de mantenimiento al equipo eléctrico. Schneider Electric no asume responsabilidad alguna por las consecuencias emergentes de la utilización de este material.

Importado en México por:
Schneider Electric México, S.A. de C.V.
Catz. J. Rojo Gómez 1121-A, Col. Gpe. del Moral
09300 México, D.F. Tel. 5804-5000
www.schneider-electric.com.mx

L'entretien du matériel électrique ne doit être effectué que par du personnel qualifié. Schneider Electric n'assume aucune responsabilité des conséquences éventuelles découlant de l'utilisation de ce matériel.

Schneider Electric Canada
5985 McLaughlin Road
Mississauga, On L5R 1B8
1-800-565-6699
www.schneider-electric.ca