

230 V~

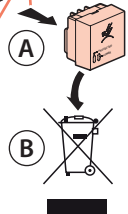

6 468 97

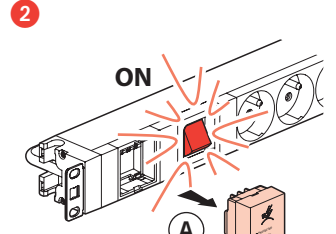
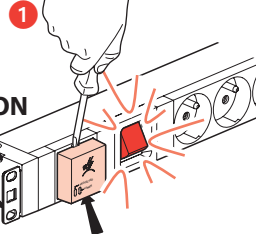
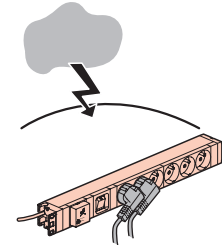
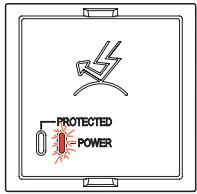
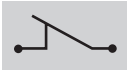
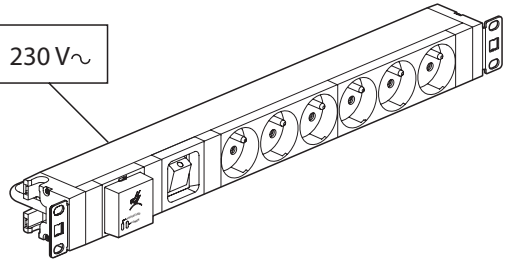
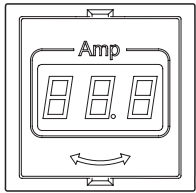

230 V~

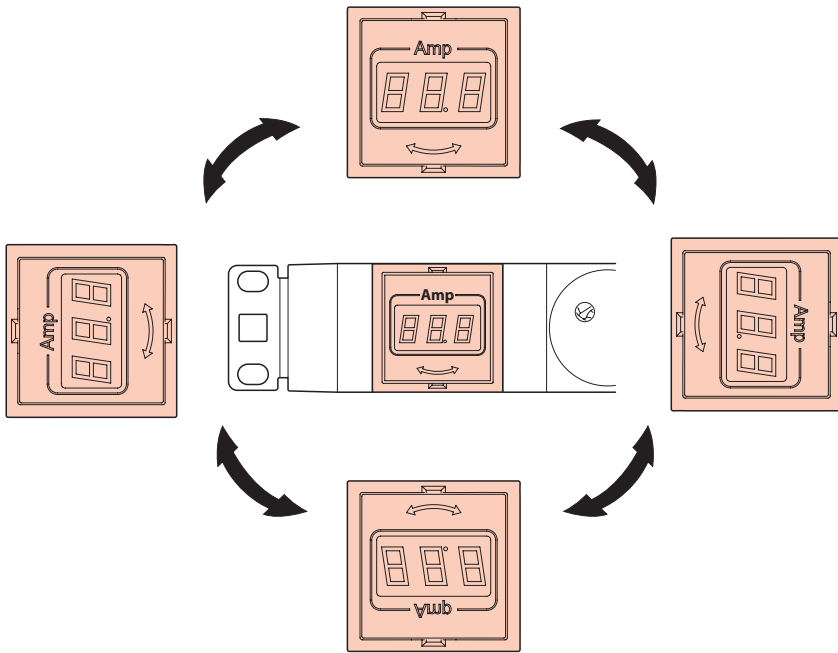
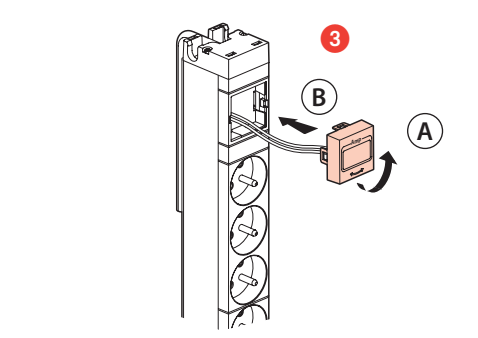
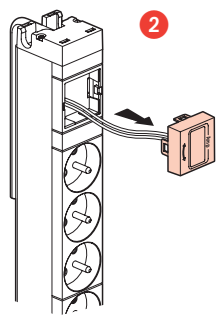
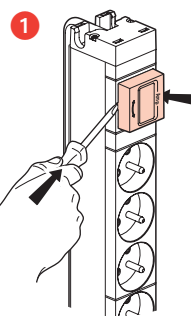
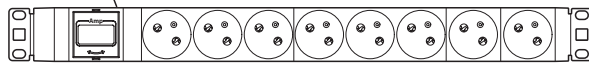

- NOTA : Ces produits sont prévus pour être fixés à demeure
- N.B. : Deze produkten zijn bestemd om op permanente wijze te worden bevestigd
- N.B. : These products are designed for a permanent installation
- ANM. : Diese produkte sind für stationären Betrieb bestimmt

- NOTA : Estos productos se han previsto para poder instalarse de forma fija
- NOTA : i prodotti sono studiati per essere fissati in maniera permanente
- NOTA : Estes produtos são concebidos para serem instalados duradouramente
- Σημείωση : Τα προϊόντα αυτά έχουν σχεδιαστεί για να εγκατασταθούν κάπου μόνιμα

**⚠ Consignes de sécurité** (FR) (BE) (CA) (LU) (CH)  
 Avant toute intervention, couper le courant.  
 Respecter strictement les conditions d'installation et d'utilisation.

**⚠ Veiligheidsvoorschriften** (NL) (BE)  
 Onderbreek voor enige ingreep de stroom.  
 Neem de installatie- en gebruiksvoorwaarden nauwgezet in acht.

**⚠ Safety instructions** (GB) (CA) (IN) (IE) (US)  
 Make sure the power supply is disconnected before any intervention.  
 Strictly comply with instructions for installation and use.

**⚠ Sicherheitshinweise** (DE)  
 Vor jeglichem Eingriff die Spannungsfreiheit sicherstellen.  
 Einbau- und Gebrauchsanleitungen sind genau zu beachten.

**⚠ Sicherheitshinweise** (AT) (LI) (LU) (CH)  
 Vor jeglichem Eingriff die Spannungsfreiheit sicherstellen.  
 Einbau- und Gebrauchsanleitungen sind genau zu beachten.

**⚠ Consignas de seguridad** (ES) (CL) (CO) (CR) (MX) (PE) (US) (VE)  
 Antes de cualquier intervención, cortar la corriente.  
 Respetar estrictamente las condiciones de instalación y de utilización.

**⚠ Istruzioni di sicurezza** (IT) (CH)  
 Prima di qualsiasi intervento, interrompere l'alimentazione.  
 Rispettare scrupolosamente le condizioni d'installazione e uso.

**⚠ Instruções de segurança** (PT)  
 Antes de qualquer intervenção, cortar a corrente.  
 Respeitar estritamente as condições de instalação e utilização.

**⚠ Przepisy bezpieczeństwa** (PL)  
 Przed każdą operacją na urządzeniu, odłączyć dopływ prądu.  
 Ścisłe przestrzegać instrukcji dotyczących instalacji i użytkowania.

**⚠ Güvenlik talimatları** (TR) (CY)  
 Herhangi bir müdahaleden önce, akımı kesiniz.  
 Yerleşirme ve kullanım koşullarına titizlikle riayet ediniz.

**⚠ Biztonsági előírások** (HU)  
 Minden beavatkozás előtt szakítsa meg az áramellátást.  
 Tartsa be pontosan a beszerelési és használati feltételeket.

**⚠ Turvallisuusmääräykset** (FI)  
 Ennen huoltoa, katkaise virta.  
 Noudata asennus- ja käyttöohjeita tarkoin.

**⚠ Säkerhetsinstruktioner** (SE)  
 Innan allt ingrepp, stäng av strömförsörjningen.  
 Iaktta noggrant installations- och användningsföreskrifterna.

**⚠ Bezpečnostní pokyny** (CZ)  
 Před jakýmkoliv zásahem vypněte proud.  
 Důsledně dodržujte instalační a uživatelské podmínky.

**⚠ Bezpečnostné nariadenia** (SK)  
 Pred akýmkoľvek zásahom odpojte napájanie.  
 Prísne dodržiavajte podmienky, za ktorých sa má prístroj inštalovať a používať.

**⚠ Συστάσεις ασφαλείας** (GR) (CY)  
 Πριν από οποιαδήποτε επέμβαση, κόψτε το ρεύμα.  
 Τηρήστε αυστηρά τις συνθήκες εγκατάστασης και χρήσης.

**⚠ Varnostna navodila** (SI)  
 Pred vsakim posegom izključite električno napajanje.  
 Natančno upoštevajte pogoje za montažo in uporabo.

**⚠ Sikkerhedsregler** (DK)  
 Inden der foretages et hvilket som helst indgreb, skal strømmen afbrydes.  
 Installations- og anvendelsesbetingelserne skal overholdes nøje.

**⚠ Twissijiet** (MT)  
 L-ewwel u qabel kollox, itfi l-kurrent tad-dawl mill-mejn.  
 Imxi skond l-istruzzjonijiet mogħtija għall-istallazzjoni u l-użu.

**⚠ Ohutusnõuded** (EE)  
 Enne mistahes (hooldus) tööd eemaldage vooluvõrgust.  
 Pidage täpselt kinni paigaldus-ja kasutamistingimustest.

**⚠ Drošības noteikumi** (LV)  
 Pārtraukt strāvas padevi pirms izjaukšanas.  
 Stingri ievērot uzstādīšanas un lietošanas noteikumus.

**⚠ Saugos taisyklės** (LT)  
 Prieš atlikdami bet kokius veiksmus, išjunkite prietaisą iš elektros tinklo.  
 Griežtai laikykitės instaliavimo ir naudojimo sąlygų.

**⚠ Sikkerhetsinstrukser** (NO)  
 Bryt strømtilførselen før ethvert inngrep.  
 Installasjons- og bruksbetingelsene må nøye overholdes.

**⚠ Varúðarráðstafanir** (IS)  
 Loka barf fyrir straum áður en átt er við tækið.  
 Fylgja skal vandlega öllum reglum um uppsetningu og notkun.

**⚠ Указания за безопасност** (BG)  
 Преди каквото и да е работа по продукта, да се изключи от електрическото захранване.  
 Задължително е да се спазват условията за инсталиране и употреба.

**⚠ Instrucțiuni de siguranță** (RO)  
 Întrerupeți curentul înaintea oricărei intervenții.  
 Respectați cu strictețe condițiile de instalare și de utilizare.

**⚠ Меры предосторожности** (RU)  
 Отключить питание перед проведением любых ремонтных работ.  
 Строго соблюдайте требования к условиям монтажа и эксплуатации.

**⚠ Sigurnosne napomene** (HR)  
 Prije bilo kakve intervencije, isključite struju.  
 Strogo se pridržavajte uvjeta ugradnje i korištenja.

⚠ إرشادات الأمان:

«إقطع التيار الكهربائي، قبل أي تدخل، تنفيذ تقيداً تاماً بشروط التركيب والاستخدام.»