

- 1 Led de signalisation
- 2 Bouton de navigation
- 3 Bouton de réglage
- 4 Bouton de test mécanique
- 5 Emplacement batterie
- 6 Ecran
- 7 Port mini - USB (Legrand)
- 8 Sélectivité logique (4 210 78)
- 9 Port de communication série (4 210 75) et alimentation externe (4 210 83)

- 1 Indications led
- 2 Navigation button
- 3 Setting button
- 4 Mechanical test button
- 5 Battery compartment
- 6 Display
- 7 Mini - USB port (Legrand)
- 8 Logic selectivity (4 210 78)
- 9 Serial communication port (4 210 75) and external power supply (4 210 83)

- 1 Indicadores led
- 2 Botón de navegación
- 3 Botón de ajuste
- 4 Botón de test mecánico
- 5 Compartimento para batería
- 6 Display
- 7 Puerto mini-USB (Legrand)
- 8 Selectividad lógica (4 210 78)
- 9 Puerto de comunicación serie (4 210 75) y alimentación externa (4 210 83)

- 1 Indicatie led
- 2 Navigatie knop
- 3 Keuze schakelaar
- 4 Mechanische test knop
- 5 Batterij ruimte
- 6 Display
- 7 Mini - USB poort (Legrand)
- 8 Logische selectiviteit (4 210 78)
- 9 Seriële communicatiepoort (4 210 75) en externe voedingsbron (4 210 83)

- 1 Led segnalazioni
- 2 Pulsante di navigazione
- 3 Pulsante di impostazione
- 4 Tasto test meccanico
- 5 Vano batterie
- 6 Display
- 7 Porta mini - USB (Legrand)
- 8 Selettività logica (4 210 78)
- 9 Porta di comunicazione seriale (4 210 75) e alimentazione esterna (4 210 83)

- 1 Led de sinalização
- 2 Botão de navegação
- 3 Botão de regulação
- 4 Botão de teste mecânico
- 5 Compartimento da bateria
- 6 Ecran
- 7 Porta mini - USB (Legrand)
- 8 Seletividade lógica (4 210 78)
- 9 Porta de comunicação série (4 210 75) e alimentação externa (4 210 83)

- 1 Светодиодный индикатор
- 2 Кнопка навигации
- 3 Кнопка настройки
- 4 Кнопка механического тестирования
- 5 Батарейный отсек
- 6 Дисплей
- 7 Порт мини-USB (Legrand)
- 8 Логическая селективность (4 210 78)
- 9 Последовательный порт (4 210 75) и внешний источник питания (4 210 83)

- 1 Wskaźnik LED
- 2 Przycisk nawigacji
- 3 Przycisk nastaw
- 4 Przycisk testu mechanicznego
- 5 Komora baterii
- 6 Wyświetlacz
- 7 Gniazdo mini USB (Legrand)
- 8 Selektywność logiczna (4 210 78)
- 9 Port komunikacji szeregowej (4 210 75) i zewnętrzny zasilacz (4 210 83)

- 1 Led'li sinyal lambaları
- 2 Menü gezinti tuşları
- 3 Ayar düğmesi
- 4 Mekanik test butonu
- 5 Pil yuvası
- 6 Gösterge ekranı
- 7 Mini - USB portu (Legrand)
- 8 Sojik secicilik (4 210 78)
- 9 Seri haberleşme portu (4 210 75) ve harici güç kaynağı (4 210 83)

- 1 显示灯
- 2 导航按钮
- 3 设置按钮
- 4 机构测试按钮
- 5 电池箱
- 6 显示
- 7 Micro USB (Legrand)
- 8 逻辑选择性 (4 210 78)
- 9 通讯端口 串口 (4 210 75) 和电源 户外 (4 210 83)

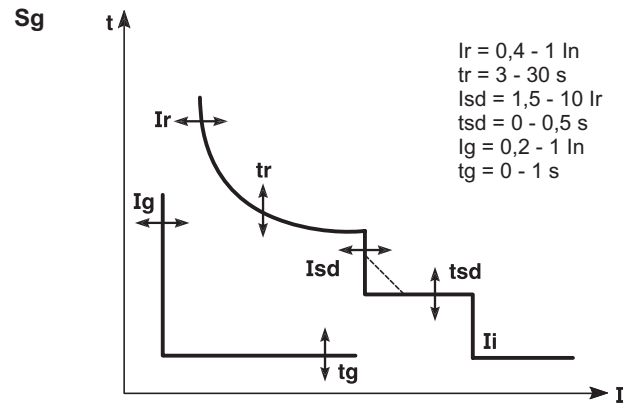
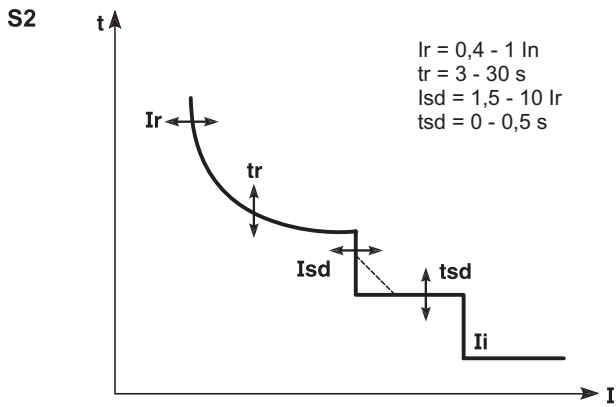

**INSERTION DES BATTERIES  
BATTERY INSERTION  
BATTERIJ MONTAGE**

**INSERCIÓN DE LA BATERÍA  
INSERIMENTO BATERIA  
INSERÇÃO DAS BATERIAS**

**УСТАНОВКА БАТАРЕИ  
MONTAŻ BATERII  
PILLERIN YERLEŞTIRILMESİ**

**電池插入**

En fonctionnement sur batterie, l'écran s'éteint après 10s si il n'est pas utilisé.

If battery powered the display switch off after 10 s if not used.

Indien gevoed door de batterij zal het display uitschakelen na 10s indien deze niet gebruikt wordt.

Si se alimenta con la batería, el display se apaga tras 10 minutos sin utilizarlo

Se alimentato in batteria il display si spegne dopo 10s se inutilizzato.

Em funcionamento com bateria, o ecrã desliga-se após 10 segundos sem ser usado

При питании от батареи дисплей гаснет через 10 с, если не выполнять никаких действий

Przy zasilaniu z baterii wyświetlacz wygasi się po 10 sekundach bezczynności

Eğer pil üzerinden besleniyorsa kullanılmadan 10s kaldığında ekran kapanır.

由電池供电的显示如果没有任何操作,将在10s内自动消失

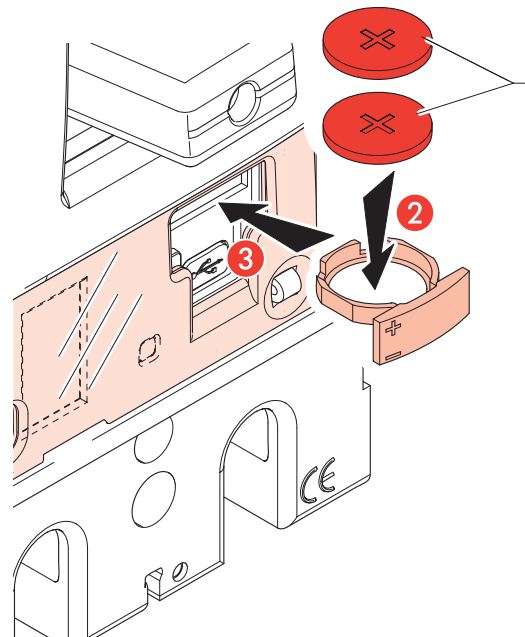
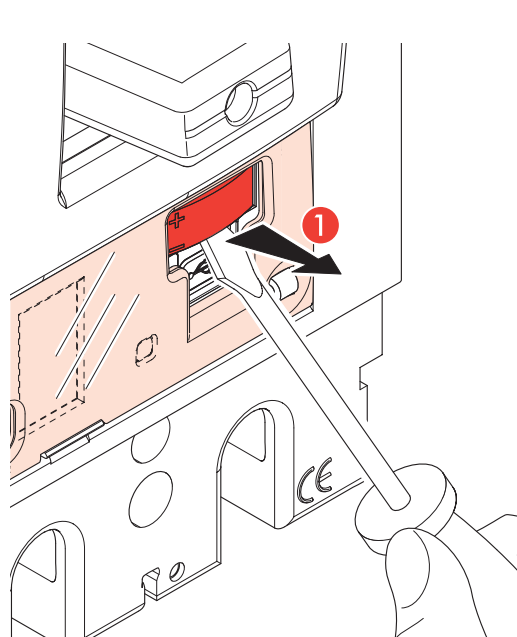

Batteries 2x CR1616 3V  
 Batterijen 2x CR1616 3V  
 Baterías 2x CR1616 3V  
 Batterie 2x CR1616 3V  
 Baterias 2x CR1616 3V  
 Батареи 2x CR1616 3V  
 Batterie 2x CR1616 3V  
 2x CR1616 3V pil  
 電池 2x CR1616 3V

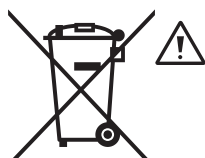

A la fin de leur cycle de vie, recycler les batteries conformément à la directive européenne 2006/66/CE traitant des batteries, accumulateurs et déchets associés.

At the end of life cycle, process the included batteries according to the EU directive 2006/66 CE about the batteries, accumulators and relative wastes.

Recycle aan het eind van de levensduur de meegeleverde batterijen zoals omschreven in het EU directive 2006/66 CE

Al finalizar la vida de las baterías de este artículo, debe desecharlas siguiendo los requisitos de la directiva 2006/66 CE relativa a pilas, acumuladores y residuos relacionados

A fine vita, smaltire le batterie incluse nell'articolo secondo quanto prescritto dalla direttiva 2006/66 CE relativo a pile, accumulatori e relativi rifiuti.

No fim do seu ciclo de vida, reciclar as baterias conforme a diretiva europeia 2006/66/CE que visa as baterias, acumuladores e outros resíduos

С отработавшими элементами питания поступайте согласно европейской директиве 2006/66/CE об отработавших аккумуляторах, батареях и других химических источниках тока

Po zakończeniu eksploatacji baterii, należy poddać e przetworzeniu zgodnie z dyrektywą EU 2006/66/CE, dotyczącą baterii, akumulatorów i podobnych odpadów.

Piller, ömürleri sona erdiğinde piller,aküler ve bağlı atıklarına ilgili EU2006/66/CE direktiflerine uygun olarak geri dönüştürülmelidir.

在電池壽命終結後,處理方法請參照歐盟指導規範 2006/66 CE對於電池,蓄電池和相似的廢棄物的處理方式

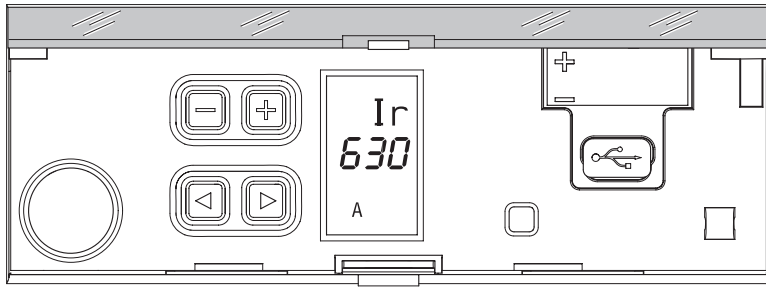

Paramètres possibles  
 Settings possible  
 Instelling mogelijk  
 Ajustes posibles  
 Impostazioni possibili  
 Configurações possíveis  
 Настройки возможны  
 Możliwość regulacji  
 Mümkün olan ayarlar  
 可以设置

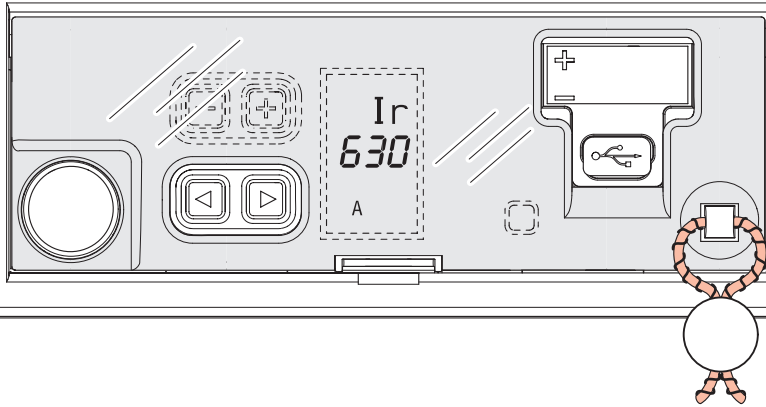

Consultation  
 Consultation  
 Consultatie  
 Consulta  
 Consultazione  
 Консультация  
 Sprawdzenie  
 Consulta  
 Inceleme  
 咨询

Eclairage de l'écran / Display lighting / Verlichting display / Iluminación del display / Illuminazione display / Iluminação do display / подсветка дисплея / Oświetlenie wyświetlacza / Ekran aydınlatması / 显示照明

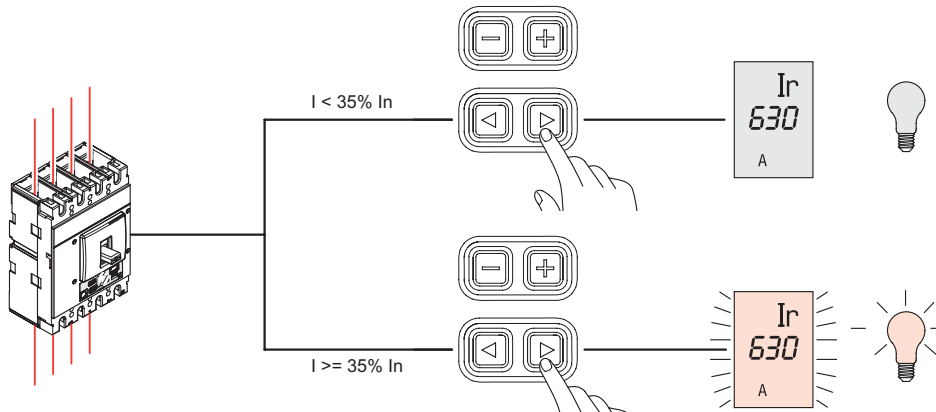
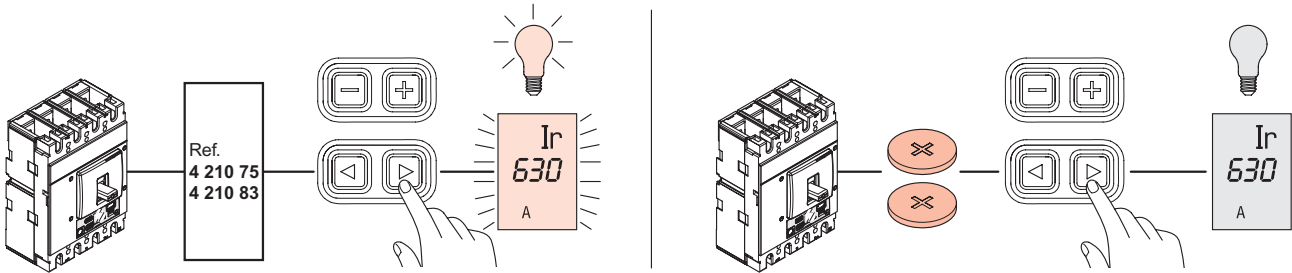

Description des fonctions de protection : Les fonctions de mesure sont activées avec l'alimentation externe de la carte électronique, pour toutes les conditions de fonctionnement à partir de 0A. En mode auto-alimenté, les fonctions de protection listées sont toutes activées, même avec la led verte éteinte. Au cas où le courant contrôlé par l'appareil est proche du seuil d'auto-alimentation, l'unité de protection est toujours active.

Functions description / active protections related to the protection unit supply state for every condition starting from 0A. In case of self supply, all protection functions are active even if the green LED is off. In case the monitored current is close to the protection setting the protection unit is always active.

Functie beschrijving / actieve beveiliging gerelateerd aan de status van de voeding van de beveiligingsunit startend met 0A. In het geval van een eigen voeding, zullen alle beveiligde functies geactiveerd zijn, zelfs als de groene LED niet brand. In het geval dat de stroom in de buurt komt van de ingestelde uitschakelstroom zal de beveiligingsunit altijd actief zijn.

Descripción de las funciones/protección activa en función del estado de la alimentación de la unidad de protección en todas las condiciones de funcionamiento a partir de 0A En auto alimentación, las funciones de protección están activas incluso con el led verde apagado. Si la corriente de trabajo está próxima a la regulada, la unidad de protección está siempre activa.

Descrizioni delle funzioni / protezioni attive in funzione dello stato dell'alimentazione della scheda in tutte le condizioni di funzionamento da 0 A. In auto alimentazione, le funzioni di protezione elencate sono tutte efficienti anche con scheda con led verde spento. In caso la corrente controllata dall'apparecchio fosse in prossimità di una soglia di protezione la scheda è sempre attiva.











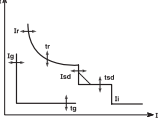







Descrição das funções/proteção ativa em função do estado da alimentação da unidade de protecção para todas as condições de funcionamento a partir de 0 A. Em modo auto-alimentado, as funções de protecção listadas são todas ativadas, mesmo se o LED verde está apagado. No caso em que a corrente controlada pelo aparelho é perto do limite da auto-alimentação, a carta está sempre ativa.

Описание функций защиты: Функции измерения активируются при наличии внешнего питания электронного расцепителя при токе нагрузки выше 0 А. В режиме автономного питания все функции защиты активны, даже если зеленый светодиод не горит. Если в режиме питания от защищаемой сети ее ток близок к порогу перехода на автономное питание, то электронный расцепитель всё равно продолжает работать.

Opis funkcji / aktywne funkcje zabezp. zależne od stanu zasilania wyzwalacza dla każdego warunku, począwszy od 0 A. Przy zasilaniu autonom., wszystkie funkcje zabezp. są aktywne, także w przypadku gdy nie świeci zielona dioda LED. Gdy mierzony prąd jest bliski wartości progowej nastawy zabezpieczenia, elektroniczny wyzwalacz nadpr. jest zawsze aktywny.

İşlev tanımları/ 0A'den başlayarak her konumdaki koruma cihazı besleme durumunda aktif işlevler. Kendi kendine besleme durumunda yeşil LED yanmasa bile bütün koruma işlevleri aktif durumdadır. Gösterilen akım değerleri ayarlanan koruma değerlerine yakın ise koruma ünitesi her zaman aktiftir.

功能描述/控制保护单元相关的保护功能的启用是从0A开始的 在自我供电状态下, 所有保护功能都启用, 即使绿灯时灭的 当监视的电流相于保护单元设置的时候, 保护功能都会自己启动

	Fonction - Function Funcție - Función Funzione - Função Функция - Funkcja İşlev - 功能	Auto alimentation - Auto supply Automatische voeding - Auto Alimentación - Auto Alimentazione Auto alimentação - Автономное питание - Zasilanie autonomiczne Kendi kendine besleme - 自我供电	Alimentation externe - External supply - Externe voeding - Alimentación externa - Alimentazione externa - Alimentação externa - Внешнее питание - Zasilanie zewnętrzne - Harici Besleme - 外部供电
Protection Protection Beveiliging Protección Protezione Proteção Защита Zabezpieczenie koruma 保护 	<b>Ir</b>	✓	✓
	<b>tr</b>	✓	✓
	<b>Isd</b>	✓	✓
	<b>tsd</b>	✓	✓
	<b>Ig</b>	✓	✓
	<b>tg</b>	✓	✓
	<b>li</b>	✓	✓
	<b>T MEM</b>	✓	✓
Fonction mesure Measure function Meet functie Función de medida Funzione di Misura Função de medição Функция измерения Pomiary ölçme işlevi 功能测量 PMD IEC 61557-12 Edition 1 (08/2007) 	<b>I1 I2 I3 IN</b>		 ✓
	<b>U1 U2 U3</b>		 ✓
	<b>V1N V2N V3N</b>		 ✓
	<b>THDV - THDI - 123 - 132</b>		 ✓
	<b>Hz</b>		 ✓
	<b>kWh - kvarh</b>	 x	 ✓
	<b>P tot</b>		 ✓
	<b>Q tot</b>		 ✓
Fonction spéciale Special function Speciale functie Función especial Funzioni speciali Função especial Специальная функция Funkcja specjalna özel işlev 特殊功能	<b>SEL LOG</b>	x	✓
	<b>Sel HI LOW</b>	x	✓
	<b>COM</b>	x	✓

**T MEM** Mémoire thermique / Thermal memory / Thermisch geheugen / Memoria térmica / Memoria termica / Memória térmica / Тепловая память / Pamięć termiczna / Termal hafıza / 热记忆 .



**SEL LOG** Sélectivité logique, Logic selectivity, Discriminatie logica, Selectividad lógica, Selettività logica, Discriminação lógica, логической селективности, Dyskryminacja logika, Sojik secicilik, 逻辑分辨

✓ Fonction activée - Active function - Speciale functie - Función activa - Funzione attiva - Função ativa - Специальная функция - Funkcja aktywna - aktif işlev - 特殊功能

x Fonction désactivée - Inactive function - Inactieve functie - Función inactiva - Funzione non attiva - Função Inativa - Неактивная функция - Funkcja nieaktywna - devre dışı işlev - 功能无效

|| Fonction activée si I>35%In - Active function with I>35%In - Speciale functie I>35%In - Función activa I>35%In - Funzione attiva con I>35%In - Специальная функция I>35%In - Funkcja aktywna I>35%In - I> 35% In için geçerli fonksiyon - 特殊功能 I>35%In

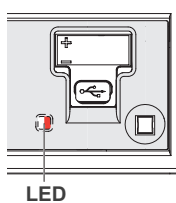
**LED DE SIGNALISATION / INDICATIONS LED / LED INDICATIE / SEÑALIZACION LED / SEGNALAZIONI LED / LED DE SINALIZAÇÃO / СВЕТОДИОДНЫЕ ИНДИКАТОРЫ / DIODY SYGNALIZACYJNE LED / LED'LI SINYAL LAMBALARI / 显示LED**

 LED	<b>Double color led / Led Bicolore / Twee kleuren LED / LED Bicolor / LED Bicolore / LED bicolor</b> <b>Двухцветный / Dioda sygnalizacyjna LED, dwukolorowa / Çift renkli Led / 双色LED</b>		
	<b>Signal - Indication</b> <b>Indicatie - Señal</b> <b>Segnalazione - Sinalização</b> <b>Индикация - Wskazanie</b> <b>Sinyal - 显示</b>	<b>Événements - Event</b> <b>Gebeurtenis - Evento</b> <b>Eventi - Evento</b> <b>Событие - Zdarzenie</b> <b>Olay - 结果</b>	<b>Priorité - Priority</b> <b>Prioriteit - Prioridad</b> <b>Priorità - Prioridade</b> <b>Приоритет - Priorytet</b> <b>Öncelik - 优先级</b>
LED verte clignotante Green led blinking Knipperende groene LED Led Verde intermitente Led Verde lampeggiante Led verde piscando Мигание зеленого светодиода Miga zielona dioda LED Yeşil Led yanıp sönüyor 绿色LED闪烁		Réglage incorrect - Réglage en cours Setting mistake - Setting in process Instel fout - bijstelling bezig Regulación incorrecta-Regulación en curso Regolazione non corretta - Regolazione in corso Regulação incorreta - Regulação em curso Ошибка настройки – Выполняется настройка Błąd nastaw - Wykonywanie nastaw Ayarlama hatası - Ayarlama yapılıyor 设置错误-设置过程中	1
LED rouge clignotante Red led blinking Knipperende rode LED Led Rojo intermitente Led Rosso lampeggiante LED vermelho piscando Мигание красного светодиода Miga czerwona dioda LED Kırmızı Led yanıp sönüyor 红色LED闪烁		I > 1,05 Ir	2
LED rouge allumée Red led on Continu brandende rode LED Led Rojo encendido Led Rosso acceso LED vermelho aceso Непрерывное свечение красного светодиода Świeci czerwona dioda LED Kırmızı Led sabit yanıyor 红色LED亮		I > 0,9 Ir	3
LED verte et rouge en clignotement alterné Green and Red alternately blinking Groene en rode LED om en om knippend Led Verde y Led Rojo parpadeando alternativamente Led Verde e Led Rosso lampeggianti alternativamente LED verde e vermelho piscando alternadamente Поочередное мигание зеленого и красного светодиодов Migają zielona i czerwona dioda LED Yeşil ve Kırmızı Ledler sırayla yanıp sönüyor 绿色红色交替闪烁		Température > 90°C Temperature > 90°C Temperatuur > 90°C Temperatura > 90°C Temperatura > 90°C Temperatura > 90°C Temperatura > 90°C Temperatura > 90°C Temperatur > 90°C Sıcaklık > 90° C 温度 > 90°C	4
LED verte allumée Green led on Continu brandende groene LED Led Verde encendido Led Verde acceso LED verde aceso Непрерывное свечение зеленого светодиода Świeci zielona dioda LED Yeşil Led sabit yanıyor 绿色LED亮		Auto alimentation - Alimentation externe Auto suppli - External supply Automatische voeding - Externe voeding Auto Alimentación - Alimentación externa Auto Alimentazione - Alimentazione esterna Auto alimentação - Alimentação externa Автономное питание - Внешнее питание Zasilanie autonomiczne - Zasilanie zewnętrzne Kendi kendine besleme - Harici Besleme 自我供电 -外部供电	5

En cas de plusieurs événements simultanés, celui dont la priorité est la plus élevée sera signalé. Le niveau 1 de priorité est le plus élevé.  
 If more events were at the same time, the signal would be the one with highest priority. The highest priority is 1.  
 Indien meer gebeurtenissen tegelijk plaatsvinden, dan zal het weergegeven signaal degene zijn met de hoogste prioriteit. De hoogste prioriteit is 1.  
 Si se producen simultáneamente varios eventos, se visualizará la indicación de mayor prioridad. La prioridad mayor es la 1.  
 Se più eventi fossero concomitanti, la segnalazione visualizzata sarà quella a priorità più elevata. La priorità maggiore è la 1.  
 No caso de vários eventos simultâneos, será visualizado aquele cuja prioridade é maior. O nível 1 é a mais alta prioridade.  
 Если одновременно происходит несколько событий, то сигнализируется более приоритетное событие. Высший приоритет – 1.  
 Po wystąpieniu kilku zdarzeń w tym samym czasie, wyświetlone zostanie zdarzenie o najwyższym priorytecie. Najwyższy priorytet to 1.  
 Aynı anda birden fazla olay söz konusu ise en öncelikli olay gösterilir. En yüksek öncelik değeri 1'dir.  
 如果同一时间有更多结果体现, 信号参照优先级最高的, 最高优先级是1

**NAVIGATION / NAVIGATION / NAVIGATIE / NAVEGACIÓN / NAVIGAZIONE / NAVEGAÇÃO / НАВИГАЦИЯ / NAWIGACJA  
MENÜDE GEZINME / 导航**

- **Affichage écran / Service signals / Service signalen / Señales de servicio / Segnalazioni di servizio / Exibição do ecrã / Рабочие экраны / Komunikaty serwisowe / Servis sinyalleri / 服务信号**

L'affichage des valeurs de Ir sur l'écran  
The viewing on display of set values of Ir  
De weergave van de Ir waarden op het display  
La visualización de los valores de ajuste de Ir  
La visualizzazione sul display dei valori impostati di Ir  
Visualização de Ir no ecrã  
Экран ввода уставки Ir  
Wyświetlanie ustawionych wartości Ir  
Ayarlanan İΔn değerleri ekranda olarak gösterilir  
设定值Ir的显示

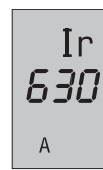

En cas de batterie faible cet icône s'affiche.  
In case of low battery it add this third report.  
In het geval van een lege batterij zal het dit derde rapoort toevoegen.  
En caso de baterías bajas se añade esta tercera indicación.  
In caso di batterie a livello basso si aggiunge questa terza segnalazione.  
Em caso de bateria fraca aparece este icon.  
Символ «батарея» появляется при низком уровне заряда.  
W przypadku niskiego poziomu baterii zostanie wyświetlony następujący, dodatkowy komunikat.  
Piller zayıfladığında ilave olarak bu üçüncü rapor ekrana çıkarılır.  
在电池电量不足的情况下，提供提示显示

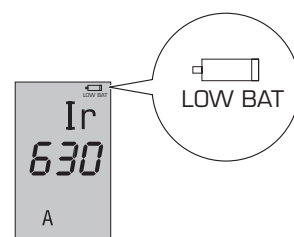

**"Wait":**

Il apparaît à chaque fois que vous changez un seuil d'intervention. L'écriture clignote et disparaît. Après avoir appuyer sur le bouton de commande (+/-), l'écriture clignote et disparaît au bout de 4 secondes.  
It appears every time you change a threshold for intervention. The writing is flashing and disappears after 4s last time you pressed a button control (+ / -).  
Het lijkt elke keer als je een drempel veranderen. Het schrijven is met knipperen en verdwijnt na 4s laatst indrukken van een toets aanpassing (+/-).  
Aparece cada vez que se cambia un umbral de intervención. El texto parpadea y desaparece 4 segundos después de haber pulsado el botón de mando (+/-).  
Viene visualizzata ogni volta che viene modificata una soglia di intervento. La scritta è lampeggiante e scompare dopo 4s dall'ultima pressione di un tasto di regolazione (+/-).  
Aparece sempre que muda o limiar de intervenção. A indicação escrita pisca e desaparece 4s depois da última vez que o botão de comando foi pressionado (+/-).  
Это появляется каждый раз, когда Вы меняете порог интервенции. Написанное мигает и исчезает на четвертый раз нажатия кнопки контроля (+/-).  
Wyświetlane przy każdej zmianie prądu zadziałania wyzwalacza. Komunikat miga przez 4 sekundy od ostatniego wciśnięcia przycisku (+ / -).  
Müdahale için her eşik değeri değiştirildiğinde görünür.(+/-) Kontrol düğmesine bastıktan 4s sonra yazı ve uyarı ışığı kaybolur .  
出现在每次修改数值调整的时候，写入闪烁并消失在上次按动控制按钮 (+ / -) 4s之后

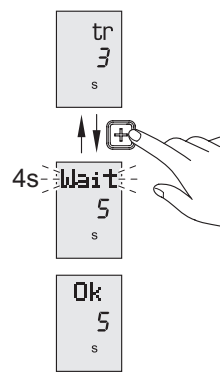

**"Ok":**

Il apparaît chaque fois que vous enregistrez un nouveau seuil d'intervention.  
It appears every time you store a new threshold for intervention.  
Het lijkt elke keer dat u een nieuwe drempel op te slaan.  
Aparece cada vez que se registra un nuevo umbral de intervención  
Viene visualizzata ogni volta che viene memorizzata una nuova soglia di intervento.  
Aparece sempre que regista um novo limiar de intervenção.  
Это появляется каждый раз как только Вы загружаете новый порог интервенции.  
Wyświetlane po każdym zapisaniu nowego prądu zadziałania wyzwalacza.  
Müdahale için yeni bir eşik değeri kaydedildiğinde her seferinde görünür.  
出现在每次存储一个新的数值调整

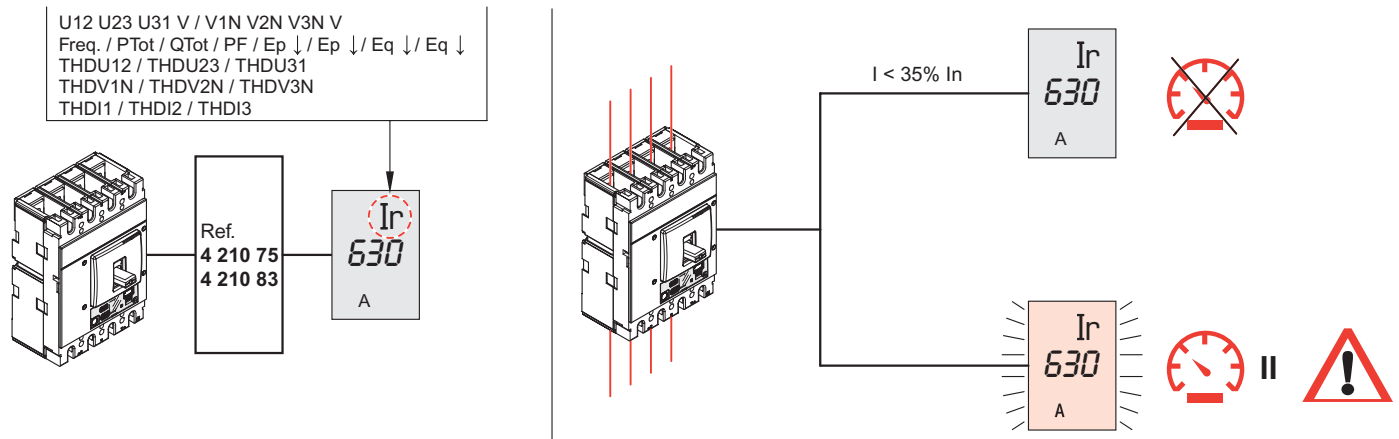



I1	A	Valeur instantanée de L1 / L1 realtime measured value / L1 realtime gemeten waarden / Valor instantáneo medido de L1 / Valore istantaneo di L1 misurata / Valor instantáneo de L1 / Мгновенное значение тока фазы L1 / Wartość chwilowa prądu w fazie L1 / L1 ölçülen akım değeri / L1实时电流测量值
I2	A	Valeur instantanée de L2 / L2 realtime measured value / L2 realtime gemeten waarden / Valor instantáneo medido de L2 / Valore istantaneo di L2 misurata / Valor instantáneo de L2 / Мгновенное значение тока фазы L2 / Wartość chwilowa prądu w fazie L2 / L2 ölçülen akım değeri / L2实时电流测量值
I3	A	Valeur instantanée de L3 / L3 realtime measured value / L3 realtime gemeten waarden / Valor instantáneo medido de L3 / Valore istantaneo di L3 misurata / Valor instantáneo de L3 / Мгновенное значение тока фазы L3 / Wartość chwilowa prądu w fazie L3 / L3 ölçülen akım değeri / L3实时电流测量值
IN	A	Valeur instantanée de N / N realtime measured value / N realtime gemeten waarden / Valor instantáneo medido de N / Valore istantaneo di N misurata / Valor instantáneo de N / Мгновенное значение тока фазы N / Wartość chwilowa prądu w fazie N / IN ölçülen akım değeri / IN实时电流测量值
IG	A	Valeur instantanée de G / G realtime measured value / G realtime gemeten waarden / Valor instantáneo medido de G / Valore istantaneo di G misurata / Valor instantáneo de G / Мгновенное значение тока фазы G / Wartość chwilowa prądu w fazie G / G ölçülen akım değeri / G实时电流测量值
U12 U23 U31	V	Tensions Composées / Phase to Phase Voltage / Fase - fase spanning / Tensión Fase-Fase / Tensioni Concatenate / Tensões compostas / Линейное напряжение / Napięcie międzyfazowe / Faz-Faz Gerilimi / 相对相的电压
V1N V2N V3N	V	Tensions simples / Voltage / Spanning / Tensión / Tensioni / Tensões / Фазное напряжение / Napięcie fazowe / Gerilim / 电压
Freq.	Hz	Fréquence / Frequency / Frequency / Frecuencia [Hz] / Frecuenza / Frequência / Частота / Częstotliwość / Frekans / 频率
PTot	kW	Puissance Active / Active Power / Actief vermogen / Potencia Activa / Potenza Attiva / Potência reativa / Активная мощность / Moc czynna / Aktif Güç / 有功功率
QTot	kvar	Puissance Réactive / Reactive Power / Reactief vermogen / Potencia Reactiva / Potenza Reattiva / Potência reativa / Реактивная мощность / Moc bierna / 无功功率 / Reaktif Güç
PF		Facteur de Puissance / Power Factor / Power factor / Factor de Potencia / Fattore di Potenza / Fator de Potência / Коэффициент мощности / Współczynnik mocy / Güç Faktörü / 功率因数
Ep ↓	kWh	Compteur énergie active consommée / Energie Active / Actieve energie / Energía Activa A > B / Energia Attiva A > B / Contador de energia consumida / Активная энергия / Energia czynna / Aktif enerji A>B / 有功电能
Ep ↑	kWh	Compteur énergie active restituée / Active Energy / Reactief gebruikt vermogen / Energía Reactiva B > A / Energia Reattiva B > A / Contador de energia reativa consumida / Реактивная энергия / Energia bierna / Aktif enerji B>A / 无功电能
Eq ↓	kvarh	Compteur énergie réactive consommée / Reactive Energy / Reactief gebruikt vermogen / Energía Reactiva A > B / Energia Reattiva A > B / Contador de energia reativa consumida / Реактивная энергия / Energia bierna / Reaktif Energi A > B / 无功电能
Eq ↑	kvarh	Compteur énergie réactive restituée [kVARh] / Reactive Energy / Reactief gebruikt vermogen [kVarh] / Energia Reactiva B > A / Energia Reattiva B > A / Contador de energia reativa consumida / Реактивная энергия / Energia bierna / Reaktif Energi B > A / 无功电能
THDU12 THDU23 THDU31	%	THD Tensions Composées / Chained Voltage THD / THDu samengesteld / THD Tensión Concatenada / THD Tensioni Concatenate / THD tensões compostas / КНИ линейного напряжения / THD napięcia międzyfazowego / THD zincir gerilimi / 链式电压THD
THDV1N THDV2N THDV3N	%	THD Tensions simples / Voltage THD / THDu enkel / THD Tensión / THD Tensioni / THD tensões / КНИ фазного напряжения / THD napięcia fazowego / THD gerilimi / 电压 THD
THDI1 THDI2 THDI3	%	THD Courant / Current THD / THDi / THD Corriente / THD Correnti / THD de corrente / КНИ тока / THD prądu / THD akımı / 电流 THD
MEM	A	Valeur mesurée au dernier déclenchement / Measured value of last intervention / Gemeten waarde van laatste gebeurtenis / Valor medido de la última intervención / Valore misurato dell'ultimo intervento / Valor medido no disparo / Измеренное значение последнего срабатывания / Wartość zmierzona dla ostatniego wyzwolenia / Son kesintide ölçülen değer / 最近一次的测量结果

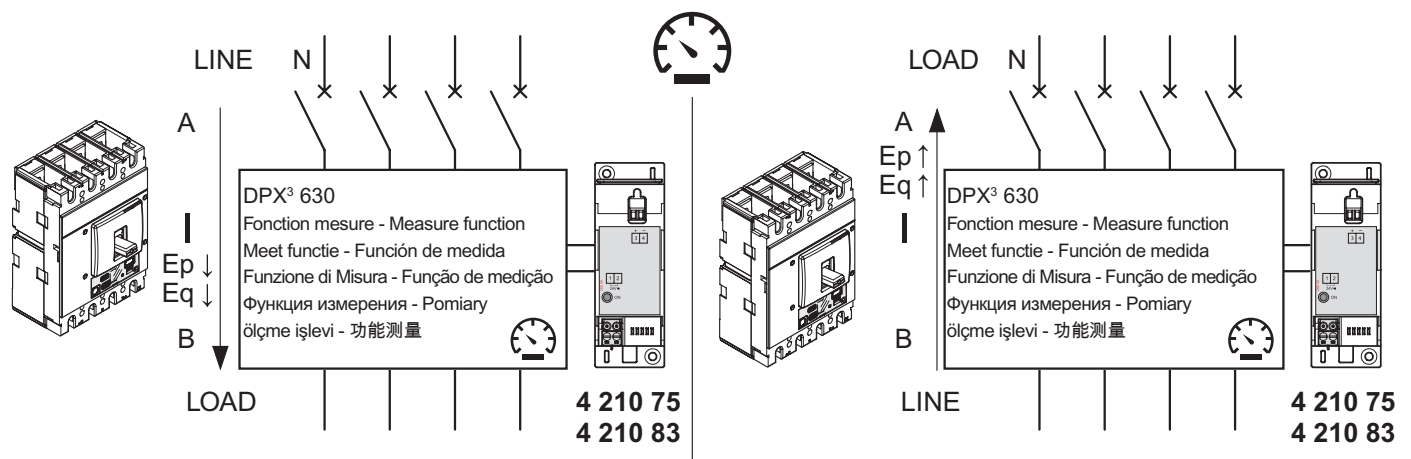

NAVIGATION / NAVIGATION / NAVIGATIE / NAVEGACIÓN / NAVIGAZIONE / NAVEGAÇÃO / НАВИГАЦИЯ / NAWIGACJA /  
 MENÜDE GEZINME / 导航

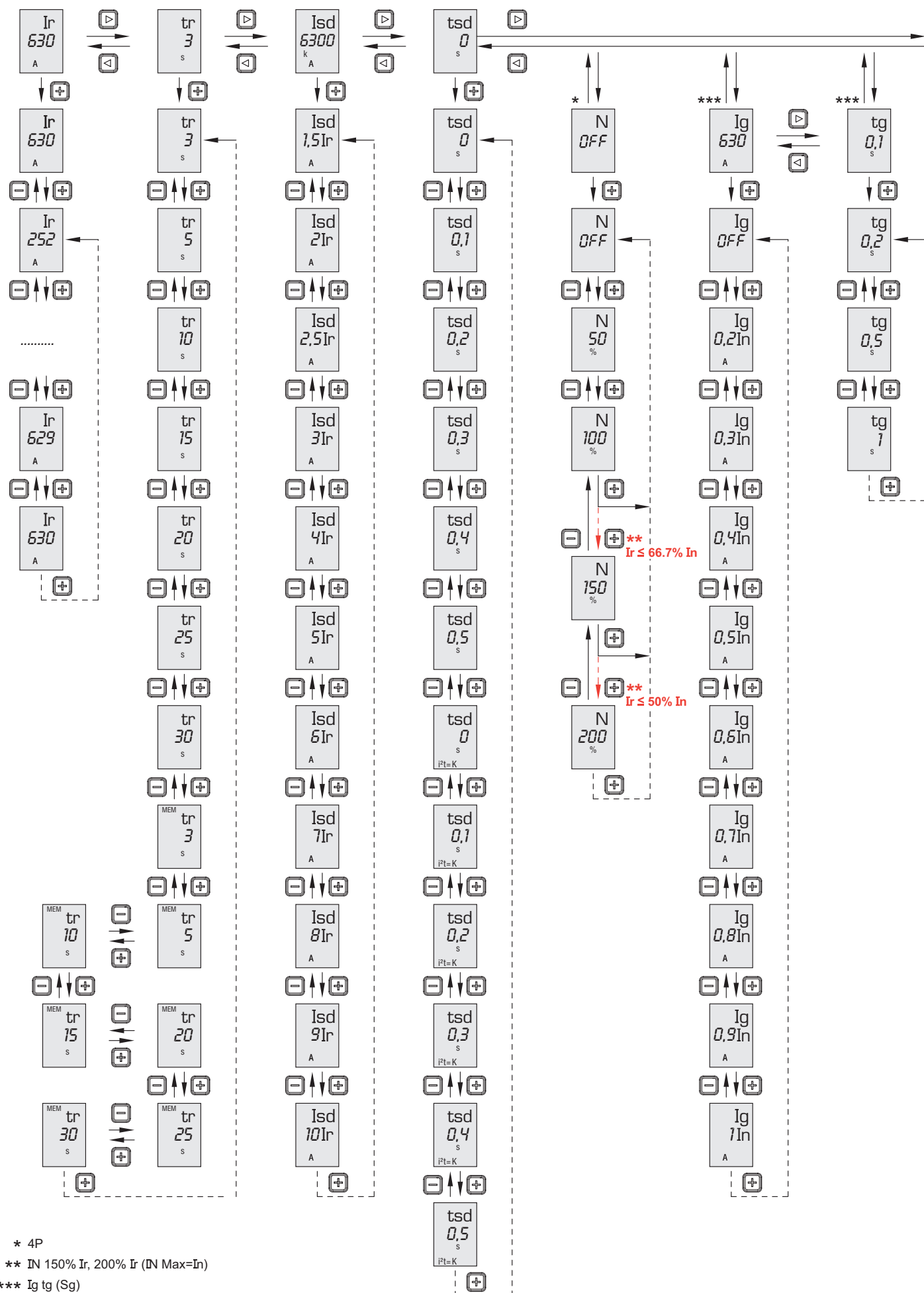



NAVIGATION / NAVIGATION / NAVIGATIE / NAVEGACIÓN / NAVIGAZIONE / NAVEGAÇÃO / НАВИГАЦИЯ / NAWIGACJA / MENÜDE GEZINME / 导航

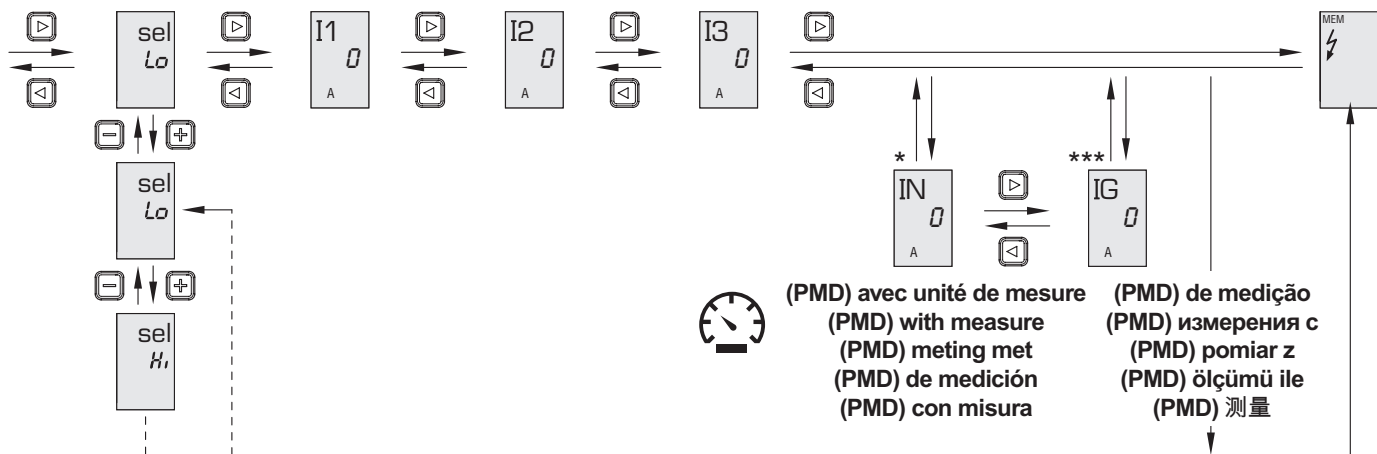

(PMD) avec unité de mesure  
(PMD) with measure  
(PMD) meting met  
(PMD) de medición  
(PMD) con misura

(PMD) de medição  
(PMD) измерения с  
(PMD) pomiar z  
(PMD) ölçümü ile  
(PMD) 測量

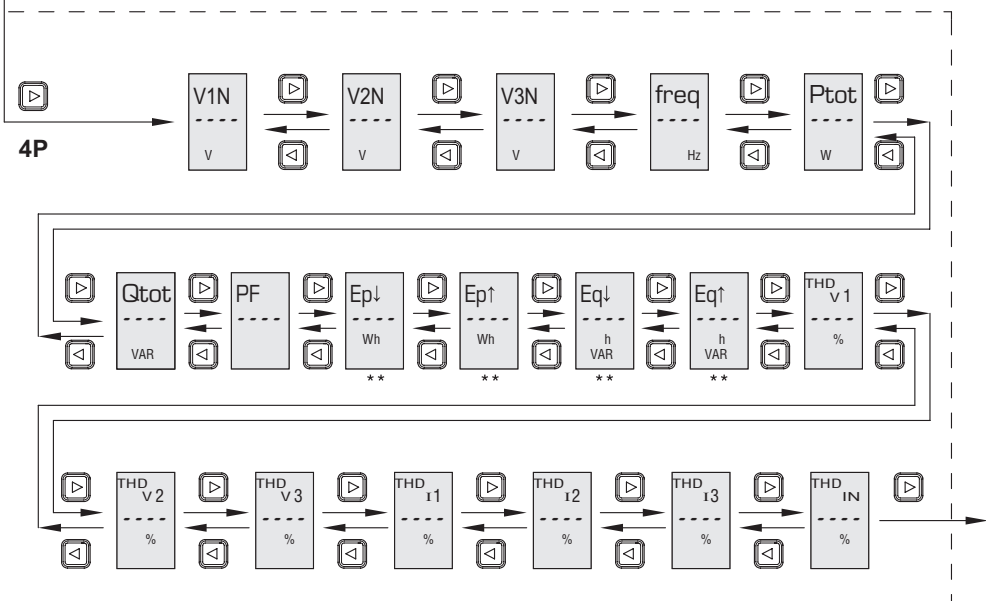
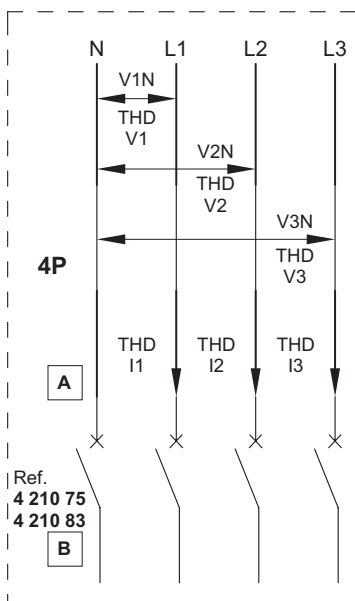
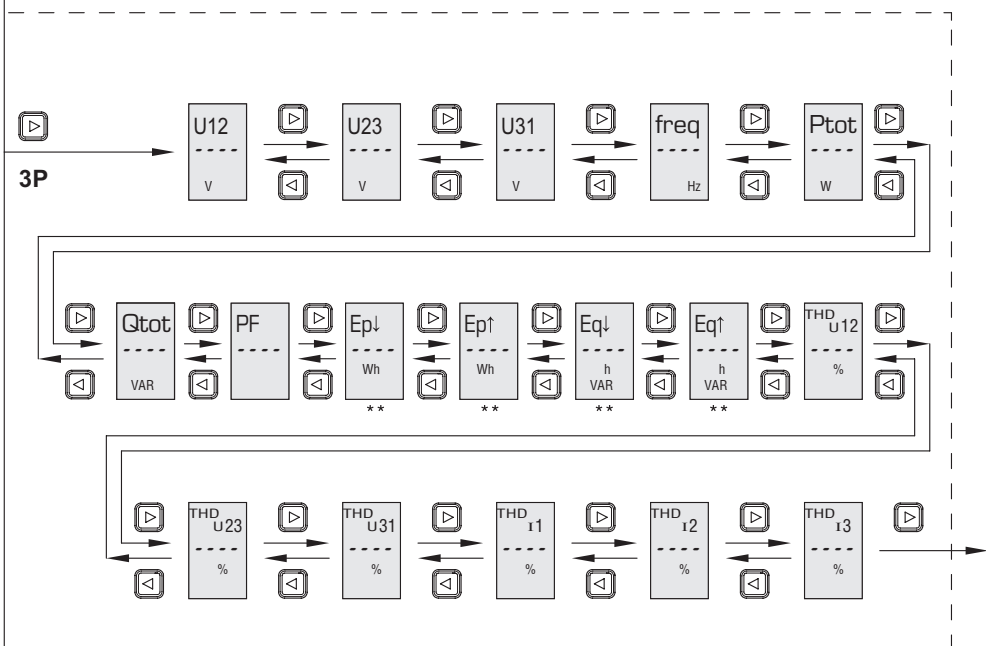
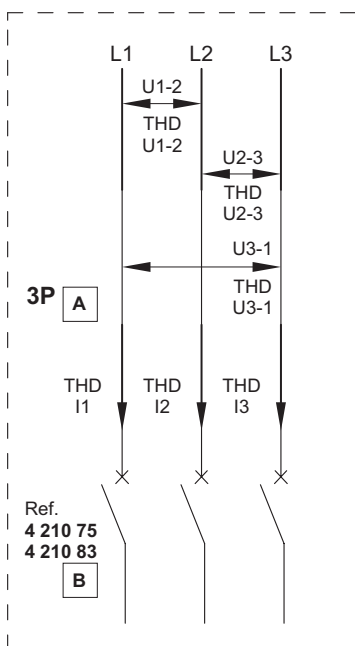

\* 4P  
\*\* Mk=G  
\*\*\* Ig tg (Sg)

**	Ep↓	Ep↓	Ep↓	Ep↓	**	Eq↓	Eq↓	Eq↓	Eq↓
	Wh	kWh	MWh	GWh		varh	kvarh	Mvarh	Gvarh

Conformité CEI 61557-12 Edition 1 (08/2007)  
 Conformity IEC 61557-12 Edition 1 (08/2007)  
 Volgens IEC 61557-12 Editie 1 (08/2007)  
 Según la norma IEC 61557-12 Edición 1 (08/2007)  
 Conformità alla IEC 61557-12 Edizione 1 (08/2007)

De acordo com a norma IEC 61557-12 Edição 1 (08/2007)  
 В соответствии с МЭК 61557-12 Издание 1 (08/2007)  
 Zgodnie z normą IEC 61557-12 Edition 1 (08/2007)  
 IEC 61557-12(1.Versiyon) Standartına Uygundur. (08/2007)  
 根据IEC61557-12版1 ( 08/2007 )

 Caractéristique du PMD / PMD Characteristics / Kenmerken van PMD / Características de PMD / Caratteristiche del PMD Características dos PMD / Характеристики PMD / Charakterystyka PMD / PMD Özellikleri / 特性 PMD		
Type de caractéristique Type of characteristic Type karakteristik Tipo de función Tipo di caratteristica Tipo de recurso Тип характеристики Rodzaj funkcji Karakteristik Tipi 功能型	Valeurs caractéristiques possibles Specification values Waarde van karakteristiek Valor de la característica Valore della caratteristica Valor do recurso значение функции Wartość funkcji Standart Değerleri 该特征值	Autres caractéristiques complémentaires Other complementary characteristics andere aanvullende functies otras características complementarias Altre caratteristiche complementari Outras características complementares другие дополнительные функции inne komplementarne Diğer Tamamlayıcı Özellikler 其他辅助功能
Fonction d'évaluation de la qualité de l'alimentation Power quality assessment function Evaluatie functie van de kwaliteit van de Energie Función de evaluación de la Calidad de la Energía Funzione di valutazione della Qualità dell'Energia Função de avaliação da Qualidade de Energia Функция оценки качества энергетики Funkcja oceny jakości energii Enerji Kalite Değerlendirme Fonksiyonu 电能质量的评价功能	-	-
Classification des pmd Classification of pmd Classificatie van pdm Clasificación de la pdm Classificazione del pmd Classificação do pdm Классификация pdm Klasyfikacja pdm Pmd sınıflandırması Pdm 的分类	DD	-
Température Temperature Temperatuur Temperatura Temperatura Temperatura Температура Temperatura Sıcaklık 温度	K 55	-
Humidité + Altitude Humidity + Altitude vochtigheid + hoogte Humedad + altitud Umidità + Altitudine Umidade + altitude влаги и высоты Wilgotności i wysokość Humedad + Altitud/Nem 水分和海拔高度	Conditions standards Standard conditions standaardomstandigheden condiciones estándar condizioni standard condições normais стандартные условия warunki standardowe Standart Şartlar 标准条件	-
Classe de performance de fonctionnement de la puissance active ou de l'énergie active Active power or active energy function performance class Klasse prestaties van de functies Energie en Active Power Clase de performance de las funciones de Energía y Potencia Activa Classe di prestazione delle funzioni Energia e Potenza Attiva Desempenho de classe das funções de Energia e Potência Ativa Производительность Класс функций энергетики и активной мощности Wydajność klasy funkcji energii i zasilanie włączone Aktif Güç veya Aktif Enerjinin fonksiyonel performans sınıfı 该功能能和有功功率的课堂表现	-	-

Caractéristiques des fonctions / Characteristics of functions / Kenmerken van de functies / Características de las funciones / Caratteristiche delle funzioni / Características das funções / Особенности функций / Właściwości funkcji / Fonksiyonların Özellikleri / 功能特点

Symbôle des fonctions Function symbols Functie symbolen Símbolos de función Simboli delle funzioni Símbolos de função Функциональные символы Symbole funkcyjne Fonksiyon Sembolleri 函数符号	Plage de mesure Measurement range Het meten van Waaier Rango de medición Intervallo di misura Faixa de medição Диапазон измерений Zakres pomiarowy Ölçüm Çeşitliliği 測量范围					Classe de performance de fonctionnement, conformément à la IEC 61557-12 / Function performance class according to IEC 61557-12 / Klasse van de prestaties van de functie, volgens IEC 61557-12 Clase del desempeño de la función, según IEC 61557-12 Classe di prestazione della funzione, secondo la norma IEC 61557-12 Classe de desempenho da função, de acordo com a norma IEC 61557-12 Класс исполнения функции, в соответствии с IEC 61557-12 Ćwiczenia z pełnieniu funkcji, zgodnie z normą IEC 61557-12 IEC 61557-12 Standartına göre fonksiyon Performans Sınıfı 功能的性能等级, 根据IEC61557-12	Autres caractéristiques complémentaires Other complementary characteristics Andere kenmerken complementair Otras características complementarias Altre caratteristiche complementari Outras características complementares Другие функции дополняют друг друга Inne funkcje dostosować uzupełniająçe Diğer Tamamlayıcı Özellikler 其他功能互补				
	In DPX <sup>3</sup> 630A						I max PDM				
KI	250A	320A	400A	500A	630A		250A	320A	400A	500A	630A
P	0.3kW 360kW	0.3kW 460kW	0.3kW 580kW	0.3kW 720kW	0.3kW 900kW	2	300A	380A	480A	600A	750A
Q <sub>A</sub> , Q <sub>V</sub>	0.6kvar 360kvar	0.6kvar 460kvar	0.6kvar 580kvar	0.6kvar 720kvar	0.6kvar 900kvar	2	300A	380A	480A	600A	750A
S <sub>A</sub> , S <sub>V</sub>	-					-	-				
E <sub>a</sub>	0...9999 GWh					2	300A	380A	480A	600A	750A
E <sub>rA</sub> , E <sub>rV</sub>	0...9999 Gvarh					2	300A	380A	480A	600A	750A
E <sub>apA</sub> , E <sub>apV</sub>	-					-	-				
f	50...60 Hz					0.02	-				
I	12.5A 300A	12.5A 380A	12.5A 480A	12.5A 600A	12.5A 750A	2	300A	380A	480A	600A	750A
I <sub>N</sub>	12.5A 300A	12.5A 380A	12.5A 480A	12.5A 600A	12.5A 750A	2	300A	380A	480A	600A	750A
U	88...690V					0.5	-				
P <sub>FV</sub>						0.5	300A	380A	480A	600A	750A
P <sub>st</sub> , P <sub>It</sub>	-					-	-				
U <sub>dip</sub>	-					-	-				
U <sub>swl</sub>	-					-	-				
U <sub>tr</sub>	-					-	-				
U <sub>int</sub>	-					-	-				
U <sub>nba</sub>	-					-	-				
U <sub>nb</sub>	-					-	-				
U <sub>h</sub>	-					-	-				
THD <sub>u</sub>	110...690V					5	-				
THD-R <sub>u</sub>	-					-	-				
I <sub>h</sub>	-					-	-				
THD <sub>i</sub>	250A 250A	250A 320A	250A 400A	250A 500A	250A 630A	5	-				
THD-R <sub>i</sub>	-					-	-				
Msv	-					-	-				



### Consignes de sécurité

FR BE CA LU CH

Ce produit doit être installé conformément aux règles d'installation et de préférence par un électricien qualifié. Une installation et une utilisation incorrectes peuvent entraîner des risques de choc électrique ou d'incendie. Avant d'effectuer l'installation, lire la notice, tenir compte du lieu de montage spécifique au produit. Ne pas ouvrir, démonter, altérer ou modifier l'appareil sauf mention particulière indiquée dans la notice. Tous les produits Legrand doivent exclusivement être ouverts et réparés par du personnel formé et habilité par Legrand. Toute ouverture ou réparation non autorisée annule l'intégralité des responsabilités, droits à remplacement et garanties. Utiliser exclusivement les accessoires de la marque Legrand.



### Instruções de segurança

PT

Este produto deve ser instalado de acordo com as regras de instalação e de preferência por um electricista qualificado. A instalação e o uso incorrectos podem provocar riscos de choque eléctrico ou de incêndio. Antes de efectuar a instalação, ler as instruções e ter em conta a localização adequada para a montagem do produto. Não abrir, desmontar, alterar ou modificar o aparelho salvo especificação em contrário nas instruções do produto. Todos os produtos Legrand só devem ser abertos e reparados exclusivamente por pessoal formado e autorizado pela Legrand. Qualquer abertura ou reparação não autorizada cancela todas as responsabilidades, direitos de substituição e garantias. Utilizar exclusivamente os acessórios da marca Legrand.



### Safety instructions

GB CA IN IE US

This product should be installed in compliance with installation rules, preferably by a qualified electrician. Incorrect installation and use can lead to risk of electric shock or fire. Before carrying out the installation, read the instructions and take account of the product's specific mounting location. Do not open up, dismantle, alter or modify the device except where specifically required to do so by the instructions. All Legrand products must be opened and repaired exclusively by personnel trained and approved by Legrand. Any unauthorised opening or repair completely cancels all liabilities and the rights to replacement and guarantees. Use only Legrand brand accessories.



### Меры предосторожности

RU

Установка данного изделия должна выполняться в соответствии с правилами монтажа и предпочтительно квалифицированным электриком. Неправильный монтаж или нарушение правил эксплуатации изделия могут привести к возникновению пожара или поражению электрическим током. Перед монтажом необходимо внимательно ознакомиться с данной инструкцией, а также принять во внимание требования к месту установки изделия. Запрещается вскрывать корпус изделия, а также разбирать, выводить из строя или модифицировать изделие, кроме случаев, оговоренных в инструкции. Вскрытие и ремонт изделий марки Legrand могут выполняться только специалистами, обученными и допущенными к таким работам компанией Legrand. Несанкционированное вскрытие или выполнение ремонтных работ посторонними лицами лишает законной силы любые требования об ответственности, замене или гарантийном обслуживании. При ремонте или гарантийном обслуживании использовать только запасные части марки Legrand.



### Sicherheitshinweise

DE

Dieses Produkt darf nur durch eine Elektro-Fachkraft eingebaut werden. Bei falschem Einbau bzw. Umgang besteht das Risiko eines elektrischen Schlages oder Brandes. Vor der Installation die Anleitung lesen, den produktspezifischen Montageort beachten. Das Gerät vorbehaltlich besonderer, in der Betriebsanleitung angegebener Hinweise nicht öffnen, zerlegen, beschädigen oder abändern. Alle Produkte von Legrand dürfen ausschließlich von durch Legrand geschultes und anerkanntes Personal geöffnet und repariert werden. Durch unbefugte Öffnung oder Reparatur erlöschen alle Haftungs-, Ersatz- und Gewährleistungsansprüche. Ausschliesslich Zubehör der Marke Legrand benutzen.



### Przepisy bezpieczeństwa

PL

Produkt ten powinien być montowany zgodnie z zasadami instalacji, najlepiej przez wykwalifikowanego elektryka. Niepoprawna instalacja lub złe użytkowanie mogą spowodować ryzyko porażenia prądem lub pożaru. Przed przystąpieniem do instalacji, zapoznać się z instrukcją i uwzględnić miejsce montażu urządzenia. Nie otwierać, nie demontować ani nie modyfikować urządzenia, jeśli nie ma na ten temat specjalnej wzmianki w instrukcji. Wszystkie produkty Legrand mogą być otwierane i naprawiane wyłącznie przez pracowników przeszkolonych i upoważnionych przez Legrand. Każde otwarcie lub naprawa dokonane bez odpowiedniego upoważnienia zwalnia Legrand od wszelkiej odpowiedzialności, powoduje utratę prawa do wymiany produktu i wygaśnięcie gwarancji. Używać wyłącznie oryginalnych części marki Legrand.



### Consignas de seguridad

ES CL CO GR MX PE US VE

Este producto debe instalarse conforme a las normas de instalación y preferiblemente por un electricista cualificado. Una instalación y una utilización incorrectas pueden entrañar riesgos de choque eléctrico o de incendio. Antes de efectuar la instalación, leer las instrucciones, tener en cuenta el lugar de montaje específico del producto. No abrir, desmontar, alterar o modificar el aparato salvo que esto se indique específicamente en las instrucciones. Todos los productos Legrand deben ser abiertos y reparados exclusivamente por personal formado y habilitado por Legrand. Cualquier apertura o reparación no autorizada anula la totalidad de las responsabilidades, derechos a sustitución y garantías. Utilizar exclusivamente los accesorios de la marca Legrand.



### Güvenlik talimatları

TR CY

Bu ürün montaj kurallarına uygun olarak ve tercihen yetkili bir elektrikçi tarafından yerleştirilmelidir. Hatalı bir yerleştirme ve kullanım, elektrik çarpmasına veya yangına neden olabilir. Yerleştirmeden önce, talimatları okuyun ve ürüne özgü montaj yerine dikkat ediniz. Kılavuzda aksi belirtilmediği sürece cihazı açmayın, sökmeyin veya üzerinde değişiklik yapmayın. Tüm Legrand ürünlerinin yalnız Legrand tarafından eğitilmiş ve yetkilendirilmiş personel tarafından açılması ve tamir edilmesi gerekir. İzin verilmeyen herhangi bir açılma veya tamir, tüm sorumlulukları, değiştirme haklarını ve garantileri iptal eder. Yalnızca Legrand marka aksesuarları kullanın.



### Istruzioni di sicurezza

IT CH

Questo prodotto deve essere installato in conformità con le regole d'installazione e di preferenza da un elettricista qualificato. L'eventuale installazione e utilizzo improprio dello stesso possono comportare rischi di shock elettrico o incendio. Prima di procedere all'installazione, leggere attentamente le istruzioni associate e individuare un luogo di montaggio idoneo in funzione del prodotto. Non aprire, smontare, alterare o modificare l'apparecchio eccetto speciale menzione indicata nel manuale. Tutti i prodotti Legrand devono essere esclusivamente aperti e riparati da personale adeguatamente formato e autorizzato da Legrand. Qualsiasi apertura o riparazione non autorizzata comporta l'esclusione di eventuali responsabilità, diritti alla sostituzione e garanzie. Utilizzare esclusivamente accessori a marchio Legrand.



### 安全说明

该产品应由拥有电工资格的人进行安装。错误的安装和使用会导致发生触电或火灾等危险。安装前，请仔细阅读安装说明并且考虑产品特殊的安装位置。除安装说明上特殊要求外，不要随意拆开、拆除以及改动该装置。所有罗格朗的产品都只能被罗格朗培训并认可的人员拆开和维修。任何未经授权拆开或维修将被完全取消更换和保证的权利。